



ГАРДЕРОБНЫЕ  
ШКАФЫ  
& СИСТЕМЫ

WARDROBES  
& WARDROBE  
SYSTEMS

В текущей электронной версии издания все наименования в верхних колонтитулах и оглавлении являются активными ссылками, при нажатии на которые можно сразу перейти на нужную страницу.

In the current electronic edition all titles in the header and table of contents are active links. By clicking the links you are able to move direct to any required page.

RU

<b>ИДЕИ ДИЗАЙНА</b>	<b>4</b>
<b>ОБЗОР ШКАФА</b>	<b>68</b>
<b>ОСВЕЩЕНИЕ</b>	<b>178</b>
<b>АКСЕССУАРЫ</b>	<b>191</b>
<b>МАТЕРИАЛ КАРКАСА, ЗАДНЕЙ СТЕНКИ, ПОЛОК, ВЫДВИЖНЫХ ЯЩИКОВ</b>	<b>198</b>
<b>ФАСАДНЫЕ МАТЕРИАЛЫ</b>	<b>200</b>

EN

<b>DESIGN IDEAS</b>	<b>4</b>
<b>CABINET (WARDROBE) OVERVIEW</b>	<b>68</b>
<b>ILLUMINATION</b>	<b>178</b>
<b>АКСЕССУАРЫ</b>	<b>191</b>
<b>MATERIAL FOR CABINET BOX, BACK PANEL, SHELVES, DRAWERS</b>	<b>198</b>
<b>MATERIALS FOR FRONTS</b>	<b>200</b>

# ИДЕИ ДИЗАЙНА DESIGN IDEAS

## BASIC LINE



ГАРДЕРОБНЫЙ ШКАФ 1  
WARDROBE 1 8



ГАРДЕРОБНЫЙ ШКАФ 2  
WARDROBE 2 12



ШКАФ 3  
CABINET / WARDROBE 3 16



ГАРДЕРОБНЫЙ ШКАФ 4  
WARDROBE 4 20

## SMART LINE



ГАРДЕРОБНЫЙ ШКАФ 5  
WARDROBE 5 24

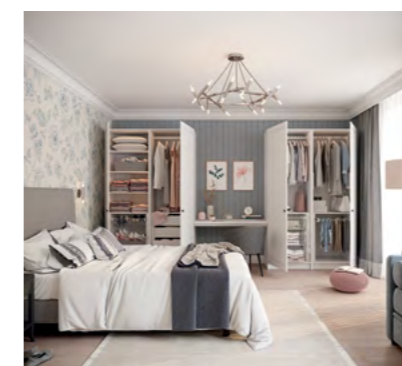

ГАРДЕРОБНЫЙ ШКАФ 6  
WARDROBE 6 28



ГАРДЕРОБНЫЙ ШКАФ 7  
WARDROBE 7 32



ГАРДЕРОБНЫЙ ШКАФ 8  
WARDROBE 8 36

ELITE LINE



ГАРДЕРОБНЫЙ ШКАФ 9  
WARDROBE 9 40



ГАРДЕРОБНЫЙ ШКАФ 10  
WARDROBE 10 44



ГАРДЕРОБНАЯ КОМНАТА 1  
WALK-IN CLOSET 1 48

BASIC/ELITE LINE



ГАРДЕРОБНЫЙ ШКАФ 11  
WARDROBE 11 52



ГАРДЕРОБНЫЙ ШКАФ 12  
WARDROBE 12 56

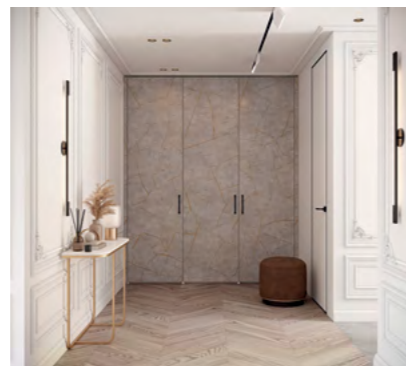

ГАРДЕРОБНЫЙ ШКАФ 13  
WARDROBE 13 60



ГАРДЕРОБНАЯ КОМНАТА 2  
WALK-IN CLOSET 2 64

Условные цветовые обозначения для линий Basic / Smart / Elite  
Color signs for Basic / Smart / Elite Line identification



BASIC LINE



SMART LINE



ELITE LINE

# BASIC LINE

ГАРДЕРОБНЫЙ ШКАФ 1 WARDROBE 1

RU

**КАРКАС, ЗАДНЯЯ СТЕНКА, ПОЛКИ, ВЫДВИЖНЫЕ ЯЩИКИ** ЛДСП Серый Пыльный **ФАСАДЫ** Алюминиевый профиль А-2 Terra Черная (ручка-профиль С-5, угол запила 90°), стекло Феникс Графит / шпон ясеня, цвет NCS S 1502-Y50R **ОСВЕЩЕНИЕ** It2 **МЕХАНИЗМ ОТКРЫВАНИЯ** WingLine L Push to move WDBWL(2) **КОНФИГУРАЦИИ НИЖНЕЙ ЗОНЫ** inclQ2, мебельная штанга прямоугольная WGa

EN

**BOX, BACK PANEL, SHELVES, DRAWERS** MFC Dust Grey **FRONTS** Aluminum frame profile A-2 Terra Black (handle profile C-5, cutting angle 90°), glass Phoenix Graphite / ash wood veneer, color NCS S 1502-Y50R **ILLUMINATION** It2 **OPENING MECHANISM** WingLine L Push to move WDBWL(2) **LOWER ZONES** inclQ2, rectangular wardrobe rail WGa

Гардеробные шкафы & системы | Wardrobes & wardrobe systems





## ГАРДЕРОБНЫЙ ШКАФ 2 WARDROBE 2

RU

**КАРКАС, ЗАДНЯЯ СТЕНКА, ПОЛКИ, ВЫДВИЖНЫЕ ЯЩИКИ** ЛДСП Белый Премиум / Белый **ФАСАДЫ** Эйвон (МДФ/ПВХ), цвет Белый Супермат, тип 3-1 (вставки из зеркала) **ОСВЕЩЕНИЕ** It3 **РУЧКИ** 24316-83 **КОНФИГУРАЦИИ НИЖНЕЙ ЗОНЫ** Мебельная штанга прямоугольная WGw / полки **ДОПОЛНИТЕЛЬНЫЕ АКСЕССУАРЫ** Пантограф PGwB

EN

**BOX, BACK PANEL, SHELVES, DRAWERS** MFC Premium White / White **FRONTS** Avon (MDF/PVC), color White Supermatt, type 3-1 (mirror inserts) **ILLUMINATION** It3 **KNOBS** 24316-83 **LOWER ZONES** Rectangular wardrobe rail WGw / shelves **ADDITIONAL ACCESSORIES** Pull down wardrobe rail PGwB

Гардеробные шкафы & системы | Wardrobes & wardrobe systems





## ШКАФ 3 CABINET / WARDROBE 3

RU

**КАРКАС, ЗАДНЯЯ СТЕНКА, ПОЛКИ, ВЫДВИЖНЫЕ ЯЩИКИ** ЛДСП Серый  
Пыльный **ФАСАДЫ** Алюминиевый профиль A-2 Terra Черная / SMART Платина  
**ОСВЕЩЕНИЕ** It3 **РУЧКИ** 15244-N2 (224 мм) **КОНФИГУРАЦИИ НИЖНЕЙ ЗОНЫ** inclQ1, inclQ2, inclQ4 **ДОПОЛНИТЕЛЬНЫЕ АКСЕССУАРЫ** Мебельная штанга прямоугольная WGa

EN

**BOX, BACK PANEL, SHELVES, DRAWERS** MFC Dust Grey **FRONTS** Aluminum frame profile A-2 Terra Black, clear glass / SMART Platinum **ILLUMINATION** It3 **HANDLES** 15244-N2 (224 mm hole spacing) **LOWER ZONES** inclQ1, inclQ2, inclQ4 **ADDITIONAL ACCESSORIES** Rectangular wardrobe rail WGa

Гардеробные шкафы & системы | Wardrobes & wardrobe systems





Гардеробные шкафы & системы | Wardrobes & wardrobe systems



## BASIC / SMART LINE

ГАРДЕРОБНЫЙ ШКАФ 4 WARDROBE 4

RU

**КАРКАС, ЗАДНЯЯ СТЕНКА, ПОЛКИ, ВЫДВИЖНЫЕ ЯЩИКИ** ЛДСП Графит  
**ФАСАДЫ** Алюминиевый профиль А-4 Черный Матовый (ручка С-6), стекло Феникс Графит / Акрил Серо-Синий NTM **ОСВЕЩЕНИЕ** It2 **РУЧКИ** 15224-N2 (32 мм) **КОНФИГУРАЦИИ НИЖНЕЙ ЗОНЫ** inclQ1, inclQ2, inclS16a **ДОПОЛНИТЕЛЬНЫЕ АКСЕССУАРЫ** Мебельная штанга прямоугольная WGa

EN

**BOX, BACK PANEL, SHELVES, DRAWERS** MFC Graphite **FRONTS** Aluminum frame profile A-4 Black Matt (handle C-6), glass Phoenix Graphite / Acrylic Grey-Blue NTM **ILLUMINATION** It2 **HANDLES** 15224-N2 (32 mm hole spacing) **LOWER ZONES** inclQ1, inclQ2, inclS16a **ADDITIONAL ACCESSORIES** Rectangular wardrobe rail WGa

Гардеробные шкафы & системы | Wardrobes & wardrobe systems





# SMART LINE

## ГАРДЕРОБНЫЙ ШКАФ 5 WARDROBE 5

RU

**КАРКАС, ЗАДНЯЯ СТЕНКА, ПОЛКИ, ВЫДВИЖНЫЕ ЯЩИКИ** ЛДСП Дуб Сонома  
**ФАСАДЫ** Крашенная МДФ RAL 9003 Signal White Матовый **ОСВЕЩЕНИЕ** It2  
**РУЧКИ** Фрезерованные KB-1-41-45-лев + KB-1-41-45-прав **КОНФИГУРАЦИИ**  
**НИЖНЕЙ ЗОНЫ** inclS17w, inclS20w **ДОПОЛНИТЕЛЬНЫЕ АКСЕССУАРЫ** Ме-  
бельная штанга прямоугольная WGw

EN

**BOX, BACK PANEL, SHELVES, DRAWERS** MFC Oak Sonoma **FRONTS** Lacquered MDF  
RAL 9003 Signal White Matt **ILLUMINATION** It2 **HANDLES** Recess KV-1-41-45-LHH +  
+ KV-1-41-45-RHH **LOWER ZONES** inclS17w, inclS20w **ADDITIONAL ACCESSORIES**  
Rectangular wardrobe rail WGw

Гардеробные шкафы & системы | Wardrobes & wardrobe systems





## ГАРДЕРОБНЫЙ ШКАФ 6 WARDROBE 6

RU

**КАРКАС, ЗАДНЯЯ СТЕНКА, ПОЛКИ, ВЫДВИЖНЫЕ ЯЩИКИ** ЛДСП Белый Премиум / Белый **ФАСАДЫ** Лонгфорд (МДФ / ПВХ), цвет Белый Супермат **ОСВЕЩЕНИЕ** It2 **РУЧКИ** 24316-83 **КОНФИГУРАЦИИ НИЖНЕЙ ЗОНЫ** inclS9w, inclS10w, inclS11w, inclQ4 **ДОПОЛНИТЕЛЬНЫЕ АКСЕССУАРЫ** Мебельная штанга прямоугольная WGw, пантограф PGwA

EN

**BOX, BACK PANEL, SHELVES, DRAWERS** MFC Premium White / White **FRONTS** Longford (MDF / PVC), color White Supermatt **ILLUMINATION** It2 **KNOBS** 24316-83 **LOWER ZONES** inclS9w, inclS10w, inclS11w, inclQ4 **ACCESSORIES** Rectangular wardrobe rail WGw, pull down wardrobe rail PGwA

Гардеробные шкафы & системы | Wardrobes & wardrobe systems





Гардеробные шкафы & системы | Wardrobes & wardrobe systems



## ГАРДЕРОБНЫЙ ШКАФ 7 WARDROBE 7

RU

**КАРКАС, ЗАДНЯЯ СТЕНКА, ПОЛКИ, ВЫДВИЖНЫЕ ЯЩИКИ** ЛДСП Серый Пыльный **ФАСАДЫ** ТИМБЕР Галифакс **ОСВЕЩЕНИЕ** It2 **МЕХАНИЗМ ОТКРЫВАНИЯ** WingLine L Push to move WDBWL(2) **КОНФИГУРАЦИИ НИЖНЕЙ ЗОНЫ** inclWL8w-800, inclWL16w-800 **ДОПОЛНИТЕЛЬНЫЕ АКСЕССУАРЫ** Мебельная штанга прямоугольная WGw

EN

**BOX, BACK PANEL, SHELVES, DRAWERS** MFC Dust Grey **FRONTS** TIMBER Halifax **ILLUMINATION** It2 **OPENING MECHANISM** WingLine L Push to move WDBWL(2) **LOWER ZONES** inclWL8w-800, inclWL16w-800 **ADDITIONAL ACCESSORIES** Rectangular wardrobe rail WGw

Гардеробные шкафы & системы | Wardrobes & wardrobe systems





Гардеробные шкафы & системы | Wardrobes & wardrobe systems



## ГАРДЕРОБНЫЙ ШКАФ 8 WARDROBE 8

RU

**КАРКАС, ЗАДНЯЯ СТЕНКА, ПОЛКИ, ВЫДВИЖНЫЕ ЯЩИКИ** ЛДСП Графит  
**ФАСАДЫ** ТИМБЕР Марон **МЕХАНИЗМ ОТКРЫВАНИЯ** WingLine L Push to move  
WDBWL(2) **КОНФИГУРАЦИИ НИЖНЕЙ ЗОНЫ** inclWL8a-800, inclWL18a-800  
**ДОПОЛНИТЕЛЬНЫЕ АКСЕССУАРЫ** Мебельная штанга прямоугольная WGa

EN

**BOX, BACK PANEL, SHELVES, DRAWERS** MFC Graphite **FRONTS** TIMBER Maron  
**OPENING MECHANISM** WingLine L Push to move WDBWL(2) **LOWER ZONES**  
inclWL8a-800, inclWL18a-800 **ADDITIONAL ACCESSORIES** Rectangular wardrobe  
rail WGa

Гардеробные шкафы & системы | Wardrobes & wardrobe systems





Гардеробные шкафы &amp; системы | Wardrobes &amp; wardrobe systems



# ELITE LINE

ГАРДЕРОБНЫЙ ШКАФ 9 WARDROBE 9

RU

**КАРКАС, ЗАДНЯЯ СТЕНКА, ПОЛКИ** ЛДСП Серый Пыльный **ФАСАДЫ** ТИМБЕР Дуб Песочно-серый / Акрил Серый NTM **ОСВЕЩЕНИЕ** It2 **РУЧКИ** RC089-02 **КОНФИГУРАЦИИ НИЖНЕЙ ЗОНЫ** inclE29w, inclE36w, inclE41w **ДОПОЛНИТЕЛЬНЫЕ АКСЕССУАРЫ** Мебельная штанга прямоугольная WGw

EN

**BOX, BACK PANEL, SHELVES** MFC Dust Grey **FRONTS** TIMBER Sand Grey Oak / Acrylic Grey NTM **ILLUMINATION** It2 **HANDLES** RC089-02 **LOWER ZONES** inclE29w, inclE36w, inclE41w **ADDITIONAL ACCESSORIES** Rectangular wardrobe rail WGw

Гардеробные шкафы & системы | Wardrobes & wardrobe systems





## ГАРДЕРОБНЫЙ ШКАФ 10 WARDROBE 10

RU

**КАРКАС, ЗАДНЯЯ СТЕНКА, ПОЛКИ, ВЫДВИЖНЫЕ ЯЩИКИ** ЛДСП Графит  
**ФАСАДЫ** Локарно (МДФ/ПВХ), цвет NCS S 8000-N матовый **ОСВЕЩЕНИЕ** It2 **РУЧКИ** RS219 (320мм) **КОНФИГУРАЦИИ НИЖНЕЙ ЗОНЫ** inclE14a, inclE15a, inclE16a, inclE20a **ДОПОЛНИТЕЛЬНЫЕ АКСЕССУАРЫ** Мебельная штанга прямоугольная WGa, пантограф PGaA

EN

**BOX, BACK PANEL, SHELVES, DRAWERS** MFC Graphite **FRONTS** Locarno (MDF/PVC), color NCS S 8000-N matt **ILLUMINATION** It2 **HANDLES** RS219 (320mm hole spacing) **LOWER ZONES** inclE14a, inclE15a, inclE16a, inclE20a **ACCESSORIES** Rectangular wardrobe rail WGa, pull down wardrobe rail PGaA

Гардеробные шкафы & системы | Wardrobes & wardrobe systems





Гардеробные шкафы & системы | Wardrobes & wardrobe systems



## BASIC / SMART / ELITE LINE

ГАРДЕРОБНАЯ КОМНАТА 1 WALK-IN CLOSET 1

RU

**КАРКАС, ЗАДНЯЯ СТЕНКА, ПОЛКИ, ВЫДВИЖНЫЕ ЯЩИКИ** ЛДСП Графит  
**ОСВЕЩЕНИЕ** It2 **КОНФИГУРАЦИИ НИЖНЕЙ ЗОНЫ** inclE1a, inclE20a, inclE24a, inclS9a, inclS11a, inclQ4 **ДОПОЛНИТЕЛЬНЫЕ АКСЕССУАРЫ** Мебельная штанга прямоугольная WGa, пантограф PGaA/PGaB, выдвижная вешалка SBTRa для ремней и галстуков

EN

**BOX, BACK PANEL, SHELVES, DRAWERS** MFC Graphite **ILLUMINATION** It2 **LOWER ZONES** inclE1a, inclE20a, inclE24a, inclS9a, inclS11a, inclQ4 **ADDITIONAL ACCESSORIES** Rectangular wardrobe rail WGa, pull down wardrobe rail PGaA/PGaB, pull-out belt and tie rack SBTRa

Гардеробные шкафы & системы | Wardrobes & wardrobe systems





Гардеробные шкафы & системы | Wardrobes & wardrobe systems



## BASIC / ELITE LINE

ГАРДЕРОБНЫЙ ШКАФ 11 WARDROBE 11

RU

**КАРКАС, ЗАДНЯЯ СТЕНКА, ПОЛКИ, ВЫДВИЖНЫЕ ЯЩИКИ** ЛДСП Дуб Сонома  
**ФАСАДЫ** Крашенная МДФ NCS S 1502-R Матовый **ОСВЕЩЕНИЕ** It2 **РУЧКИ** Фрезерованные KB-1-11-90-лев + KB-1-11-90-прав, KB-1-11-90-лев, KB-1-11-90-прав  
**КОНФИГУРАЦИИ НИЖНЕЙ ЗОНЫ** inclE40w, inclQ4, мебельная штанга прямоугольная WGw **ДОПОЛНИТЕЛЬНЫЕ АКСЕССУАРЫ** Пантограф PGwA

EN

**BOX, BACK PANEL, SHELVES, DRAWERS** MFC Oak Sonoma **FRONTS** Lacquered MDF NCS S 1502-R Matt **ILLUMINATION** It2 **HANDLES** Recess KV-1-11-90-LHH + + KV-1-11-90-RHH, KV-1-11-90-LHH, KV-1-11-90-RHH **LOWER ZONES** inclE40w, inclQ4, rectangular wardrobe rail WGw **ADDITIONAL ACCESSORIES** Pull down wardrobe rail PGwA

Гардеробные шкафы & системы | Wardrobes & wardrobe systems





## ГАРДЕРОБНЫЙ ШКАФ 12 WARDROBE 12

RU

**КАРКАС, ЗАДНЯЯ СТЕНКА, ПОЛКИ, ВЫДВИЖНЫЕ ЯЩИКИ** ЛДСП Дуб Сонома  
**ФАСАДЫ** Ливон (МДФ/ПВХ), цвет NCS S 3005-Y50R (стекло Феникс Бронза)  
**ОСВЕЩЕНИЕ** It1 **РУЧКИ/МЕХАНИЗМ ОТКРЫВАНИЯ** 24231-83/WingLine L без вспомогательных механизмов WDBWL(1) **КОНФИГУРАЦИИ НИЖНЕЙ ЗОНЫ** inclQ2, inclWL64w-600 **ДОПОЛНИТЕЛЬНЫЕ АКСЕССУАРЫ** Мебельная штанга прямоугольная WGw

EN

**BOX, BACK PANEL, SHELVES, DRAWERS** MFC Oak Sonoma **FRONTS** Livon (MDF/PVC), color NCS S 3005-Y50R (glass Phoenix Bronze) **ILLUMINATION** It1 **KNOBS/OPENING MECHANISM** 24231-83/WingLine L without opening support WDBWL(1) **LOWER ZONES** inclQ2, inclWL64w-600 **ADDITIONAL ACCESSORIES** Rectangular wardrobe rail WGw

Гардеробные шкафы & системы | Wardrobes & wardrobe systems





## ГАРДЕРОБНЫЙ ШКАФ 13 WARDROBE 13

RU

**КАРКАС, ЗАДНЯЯ СТЕНКА, ПОЛКИ, ВЫДВИЖНЫЕ ЯЩИКИ** ЛДСП Белый Премиум/Белый **ФАСАДЫ** СИНКРОН Венато Бежевый **ОСВЕЩЕНИЕ** It2 **РУЧКИ** 15244-N2 (224мм) **КОНФИГУРАЦИИ НИЖНЕЙ ЗОНЫ** inclE28w, inclQ1, мебельная штанга прямоугольная WGw **ДОПОЛНИТЕЛЬНЫЕ АКСЕССУАРЫ** Пантограф PGwA

EN

**BOX, BACK PANEL, SHELVES, DRAWERS** MFC Premium White/White **FRONTS** SYNCRON Venato Beige **ILLUMINATION** It2 **HANDLES** 15244-N2 (224mm hole spacing) **LOWER ZONES** inclE28w, inclQ1, rectangular wardrobe rail WGw **ADDITIONAL ACCESSORIES** Pull down wardrobe rail PGwA

Гардеробные шкафы & системы | Wardrobes & wardrobe systems





## ГАРДЕРОБНАЯ КОМНАТА 2 WALK-IN CLOSET 2

RU

**КАРКАС, ЗАДНЯЯ СТЕНКА, ПОЛКИ, ВЫДВИЖНЫЕ ЯЩИКИ** ЛДСП Белый Премиум/Белый **ФАСАДЫ** Клайд (МДФ/ПВХ), цвет Белый Супермат **ВИТРИНЫ** Стекло прозрачное **ОСВЕЩЕНИЕ** It2 **РУЧКИ** 18063-85 (128 мм) **КОНФИГУРАЦИИ НИЖНЕЙ ЗОНЫ** inclQ2, inclQ3, inclQ4, inclE16w, inclE17w, inclE20w, inclE24w **ДОПОЛНИТЕЛЬНЫЕ АКСЕССУАРЫ** Мебельная штанга прямоугольная WGw

EN

**BOX, BACK PANEL, SHELVES, DRAWERS** MFC Premium White / White **FRONTS** Clyde (MDF / PVC), color White Supermatt **GLASS FRONTS** Clear glass **ILLUMINATION** It2 **HANDLES** 18063-85 (128 mm hole spacing) **LOWER ZONES** inclQ2, inclQ3, inclQ4, inclE16w, inclE17w, inclE20w, inclE24w **ADDITIONAL ACCESSORIES** Rectangular wardrobe rail WGw

Гардеробные шкафы & системы | Wardrobes & wardrobe systems





# ОБЗОР ШКАФА CABINET (WARDROBE) OVERVIEW

RU

ТИП WDB	69
ОБЩИЙ ВИД	70
ВАРИАНТЫ ИСПОЛНЕНИЯ / ДЕЛЕНИЯ ФАСАДОВ	71
BASIC LINE	73
SMART LINE	82
ELITE LINE	98
ТИП WDBWL	125
ОБЩИЙ ВИД	126
МЕХАНИЗМЫ ОТКРЫВАНИЯ WINGLINE L	128
ВАРИАНТЫ ИСПОЛНЕНИЯ ФАСАДА	129
ОРГАНИЗАЦИЯ ВЕРХНЕЙ ЗОНЫ	131
ОРГАНИЗАЦИЯ НИЖНЕЙ ЗОНЫ	133
ТИП WDBC	168
ОБЩИЙ ВИД	169
РАССТОЯНИЕ «Х»	171
ФАСАДНАЯ ЗОНА	172
ЗОНА УГЛОВОЙ РАЗВЯЗКИ	173
ФАСАДНЫЙ НАТЯЖИТЕЛЬ	176

EN

TYPE WDB	69
GENERAL VIEW	70
DOOR (FRONT) OPTIONS / DOOR (FRONT) DIVISION	71
BASIC LINE	73
SMART LINE	82
ELITE LINE	98
TYPE WDBWL	125
GENERAL VIEW	126
WINGLINE L OPENING MECHANISMS	128
DOOR (FRONT) OPTIONS	129
INTERNAL LAYOUT OPTIONS FOR UPPER ZONE	131
INTERNAL LAYOUT OPTIONS FOR LOWER ZONE	133
TYPE WDBC	168
GENERAL VIEW	169
DISTANCE «X»	171
FRONT (DOOR) ZONE	172
CORNER JUNCTION ZONE	173
DOOR ADJUSTER (STRAIGHTENER)	176

# ТИП WDB TYPE WDB

RU

**КАРКАС** ЛДСП 18мм **ЗАДНЯЯ СТЕНКА** ЛДСП 10мм **ВЫСОТА ЦОКОЛЯ** 100мм **ФИКСИРОВАННАЯ ВЫСОТА НИЖНЕЙ ЗОНЫ** 750мм **ВЫСОТА ВЕРХНЕЙ ЗОНЫ** Общая высота шкафа H – 904мм (904мм = высота цоколя 100мм + высота нижней зоны 750мм + толщина дна шкафа 18мм + толщина верхней панели шкафа 18мм + толщина полки, разделяющей зону, 18мм) **ПЕТЛИ, НАПРАВЛЯЮЩИЕ ВЫДВИЖНЫХ ЯЩИКОВ, ВЫДВИЖНЫЕ АКСЕССУАРЫ** С доводчиком

EN

**BOX** MFC 18mm **BACK PANEL** MFC 10mm **PLINTH HEIGHT** 100mm **FIXED LOWER ZONE HEIGHT** 750mm **UPPER ZONE HEIGHT** Total cabinet height H – 904mm (904mm = plinth height 100mm + lower zone height 750mm + bottom panel thickness 18mm + top panel thickness 18mm + zone dividing shelf thickness 18mm) **HINGES, DRAWER RUNNERS, PULL-OUT ACCESSORIES** With integrated dampening

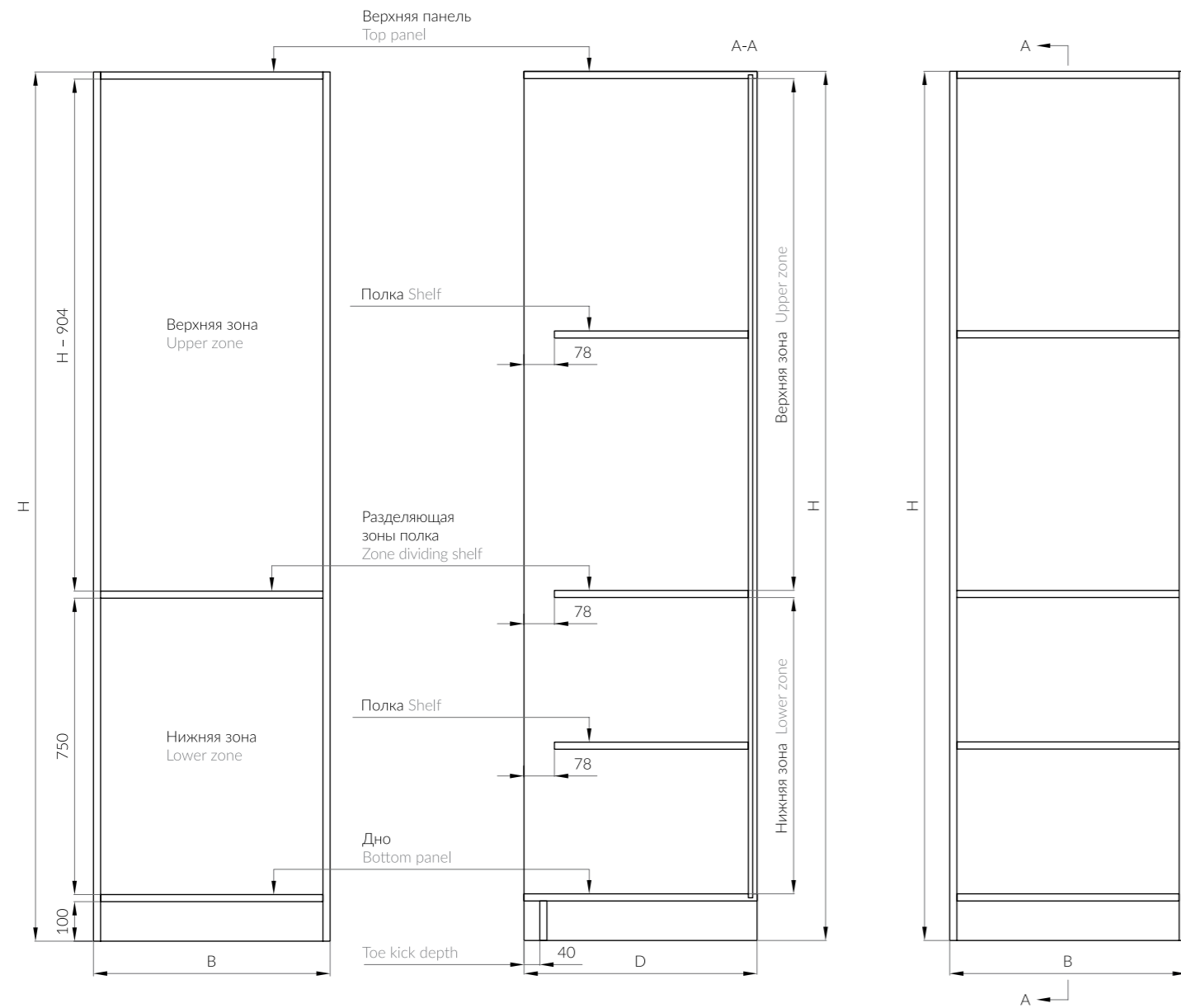

Вариант 1. Без нависания (с = 102 мм от пола)  
Option 1. Full overlay (c = 102 mm from floor)

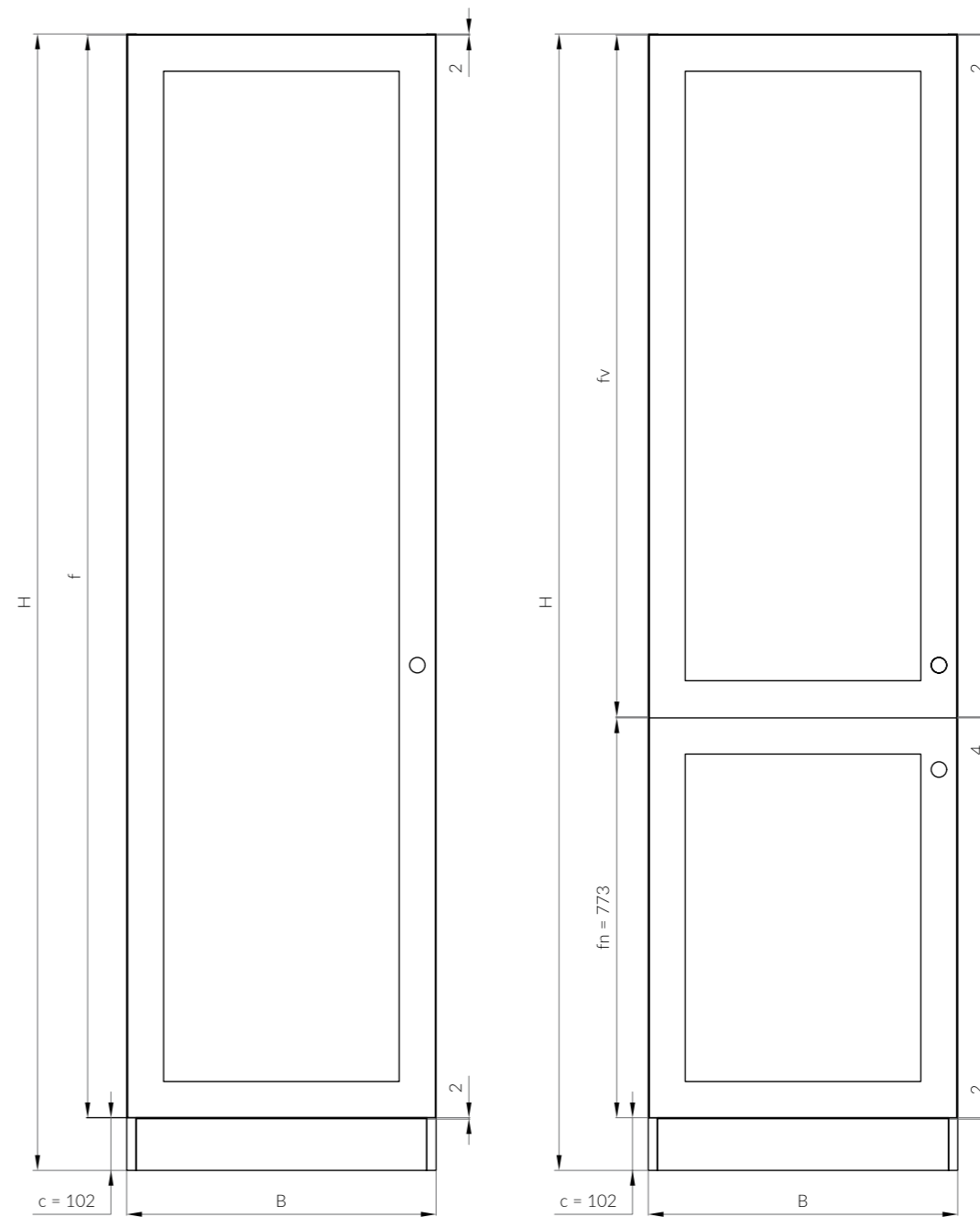

$f = f_v + f_n$

Гардеробные шкафы могут быть как с фасадами, так и без них.

Wardrobes can be both with and without fronts.

Габариты фасада (ширина w / высота f)  
Front dimensions (width w / height f)

w max, mm	696
f max, mm	2680

1 фасад (глухой / витрина)  
1 front (solid / glass)

2 фасада\* (глухой / витрина)  
2 fronts\* (solid / glass)

\*Деление на 2 фасада осуществляется на уровне полки, разделяющей зоны.

\*Division into 2 fronts is provided at the level of zone dividing shelf.

**Вариант 2. С нависанием (с = 32 мм от пола)**  
 Option 2. Overhang (с = 32 mm from floor)

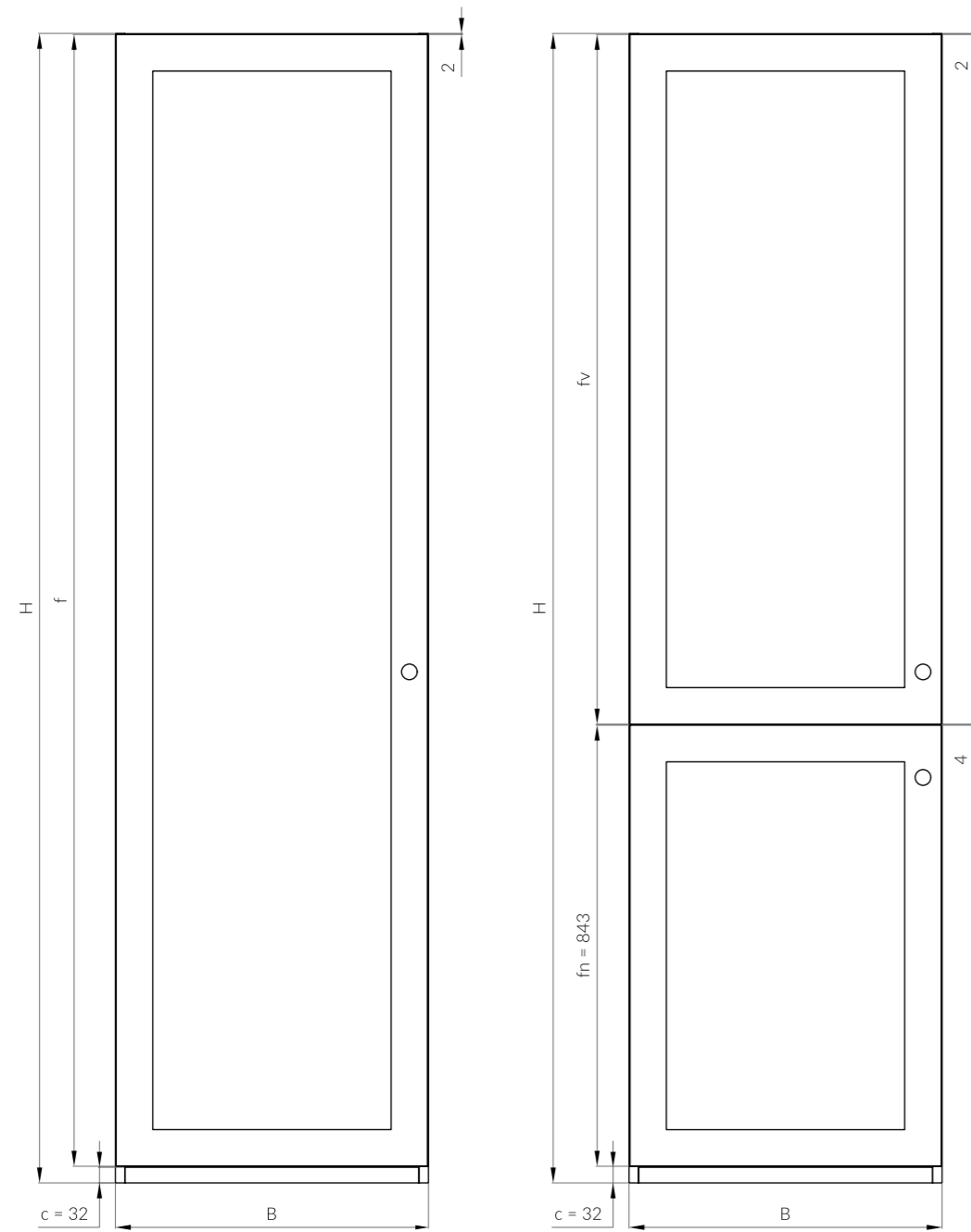

$f = f_v + f_n$

Гардеробные шкафы могут быть как с фасадами, так и без них.

Wardrobes can be both with and without fronts.

Габариты фасада (ширина w / высота f)  
 Front dimensions (width w / height f)

w max, mm	696
f max, mm	2750

1 фасад (глухой / витрина)  
 1 front (solid / glass)

2 фасада\* (глухой / витрина)  
 2 fronts\* (solid / glass)

**BASIC LINE**

Организация верхней зоны Internal layout options for upper zone

**Полки (ниши)**  
 Shelves (niches)

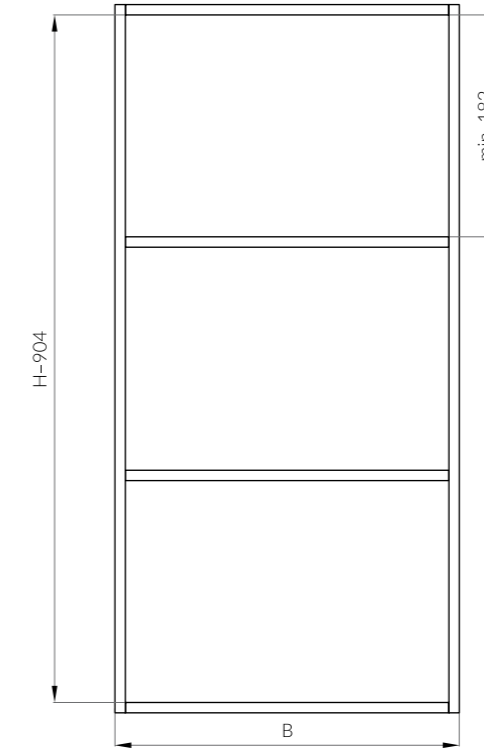

Габариты шкафа  
 Wardrobe (cabinet) dimensions

H, mm	1600 - 2784
B, mm	250 - 1200
D, mm	200 - 700

**Мебельная штанга**  
 Wardrobe rail

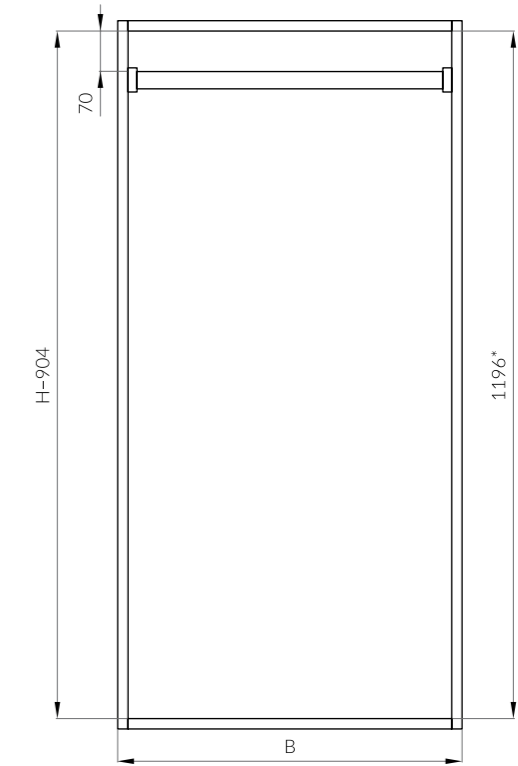

Габариты шкафа  
 Wardrobe (cabinet) dimensions

H, mm	2100 - 2784
B, mm	250 - 1200
D, mm	590 - 700

\*Фиксированная высота зоны штанги в верхней зоне 1196 мм.

\*The upper zone equipped with a wardrobe rail has a fixed height of 1196 mm.

\*Деление на 2 фасада осуществляется на уровне полки, разделяющей зоны.

\*Division into 2 fronts is provided at the level of zone dividing shelf.

**Полки (ниши) + мебельная штанга**  
Shelves (niches) + wardrobe rail

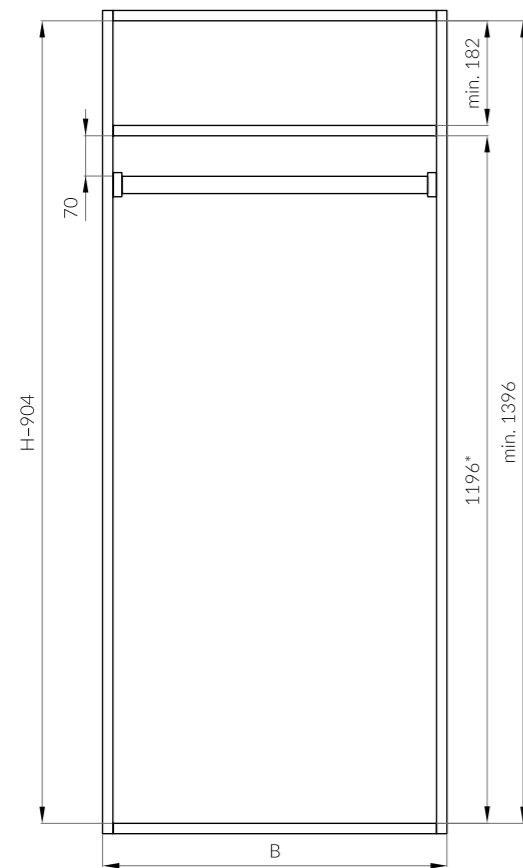

Габариты шкафа  
Wardrobe (cabinet) dimensions

H, mm	2300 – 2784
B, mm	250 – 1200
D, mm	590 – 700

**Мебельная штанга + полки (ниши)**  
Wardrobe rail + shelves (niches)

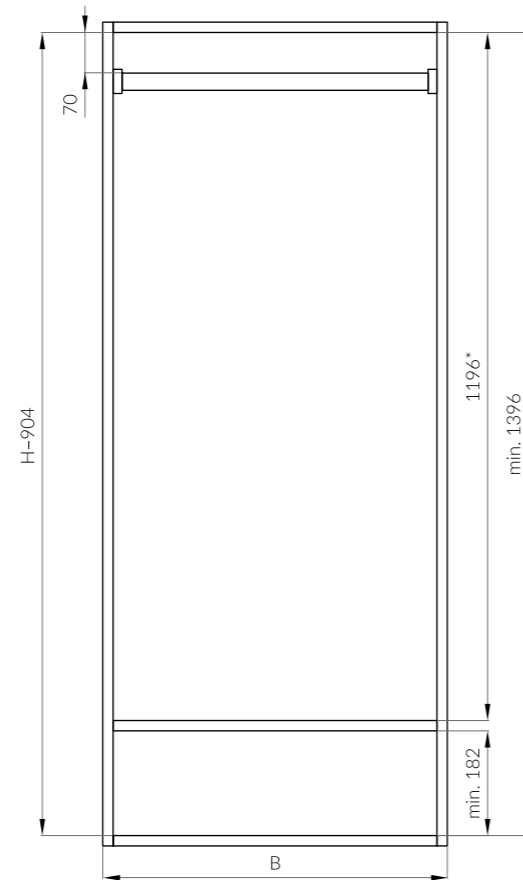

Габариты шкафа  
Wardrobe (cabinet) dimensions

H, mm	2300 – 2784
B, mm	250 – 1200
D, mm	590 – 700

**Пантограф**  
Pull down wardrobe rail

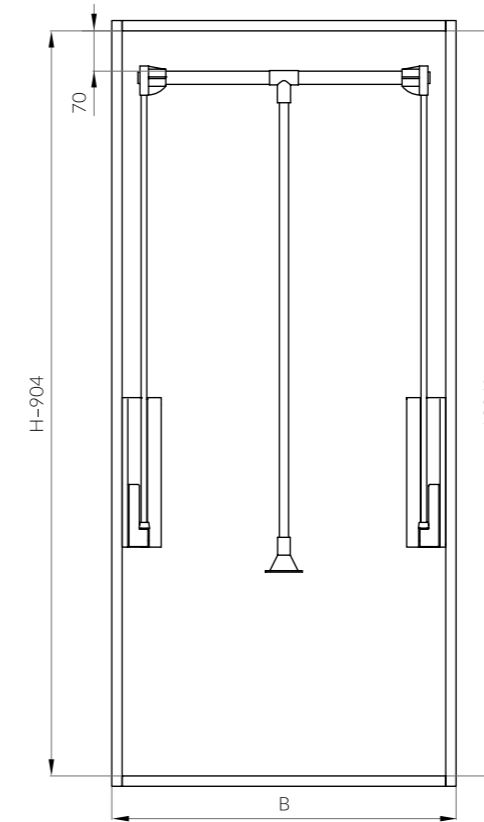

Габариты шкафа  
Wardrobe (cabinet) dimensions

H, mm	2200 – 2784
B, mm	582 – 1200
D, mm	590 – 700

**Полки (ниши) + пантограф**  
Shelves (niches) + pull down wardrobe rail

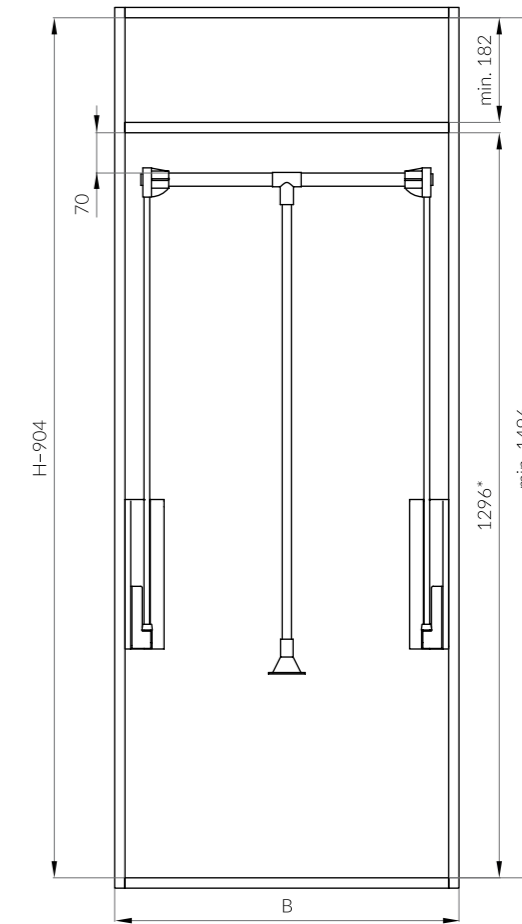

Габариты шкафа  
Wardrobe (cabinet) dimensions

H, mm	2400 – 2784
B, mm	582 – 1200
D, mm	590 – 700

\*Фиксированная высота зоны штанги в верхней зоне 1196 мм. Увеличение высоты верхней зоны происходит за счет появления ниши (полки) под / над зоной штанги высотой минимум 182 мм (каждые 200 мм = полка (ниша)).

\*The upper zone equipped with a wardrobe rail has a fixed height of 1196 mm. The upper zone height can be extended only by designing a niche above / below the wardrobe rail zone (each 200 mm = shelf (niche)). However, each niche should not be less than 182 mm high.

\*Фиксированная высота зоны пантографа в верхней зоне 1296 мм. Увеличение высоты верхней зоны происходит за счет появления ниши (полки) под / над зоной пантографа высотой минимум 182 мм (каждые 200 мм = полка (ниша)).

\*The upper zone equipped with a pull down wardrobe rail has a fixed height of 1296 mm. The upper zone height can be extended only by designing a niche above / below the pull down wardrobe rail zone (each 200 mm = shelf (niche)). However, each niche should not be less than 182 mm high.

**Пантограф + полки (ниши)**  
Pull down wardrobe rail + shelves (niches)

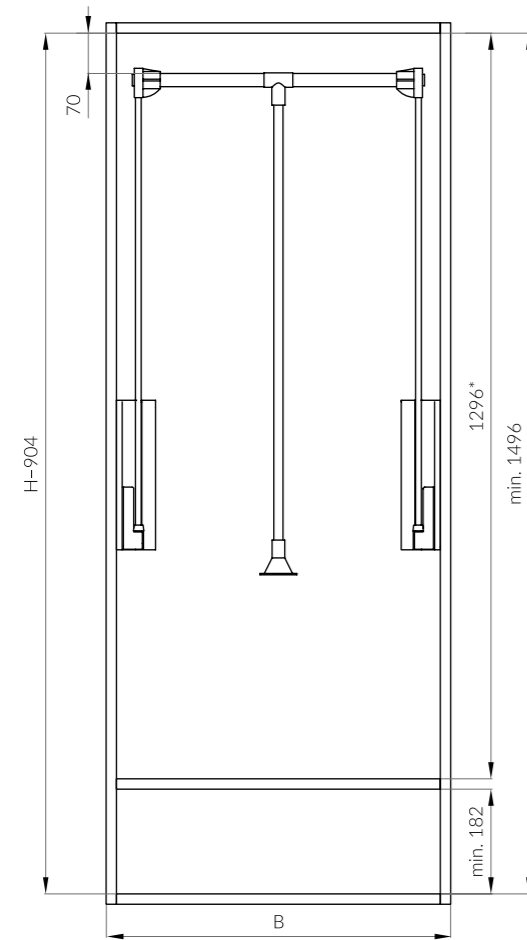

Габариты шкафа  
Wardrobe (cabinet) dimensions

H, mm	2400 – 2784
B, mm	582 – 1200
D, mm	590 – 700

**Полки (ниши) + inclQ1 / inclQ2**  
Shelves (niches) + inclQ1 / inclQ2

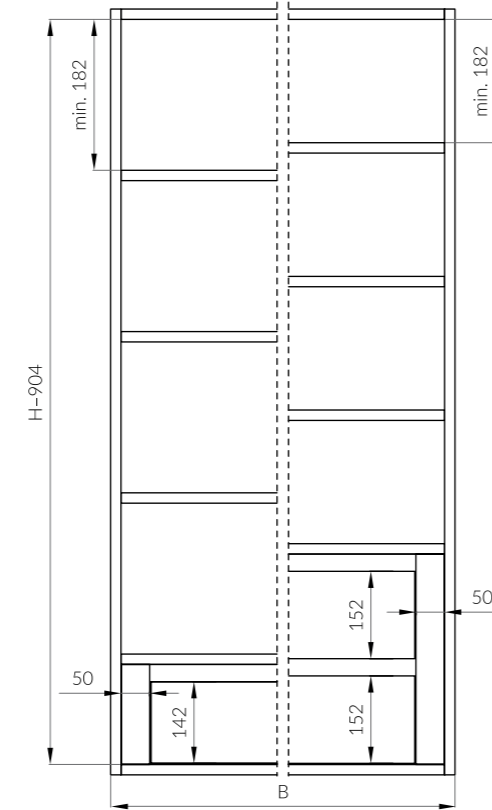

Габариты шкафа  
Wardrobe (cabinet) dimensions

H, mm	1600 – 2784
B, mm	300 – 1200
D, mm	381 – 700

**Мебельная штанга + inclQ1 / inclQ2**  
Wardrobe rail + inclQ1 / inclQ2

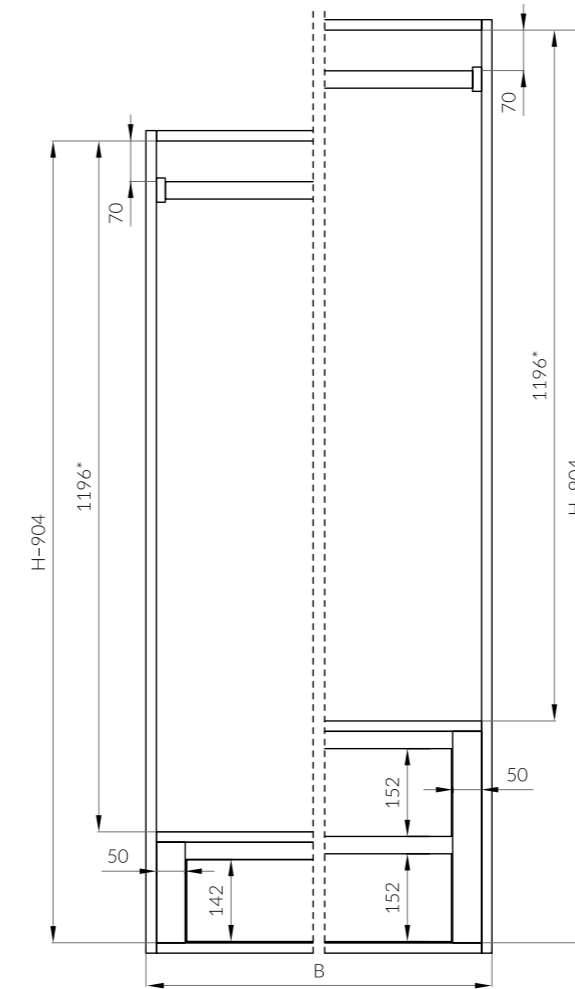

Габариты шкафа  
Wardrobe (cabinet) dimensions

H, mm (inclQ1)	2292 – 2784
H, mm (inclQ2)	2484 – 2784
B, mm	300 – 1200
D, mm	590 – 700

**Полки (ниши) + мебельная штанга + inclQ1 / inclQ2**  
Shelves (niches) + wardrobe rail + inclQ1 / inclQ2

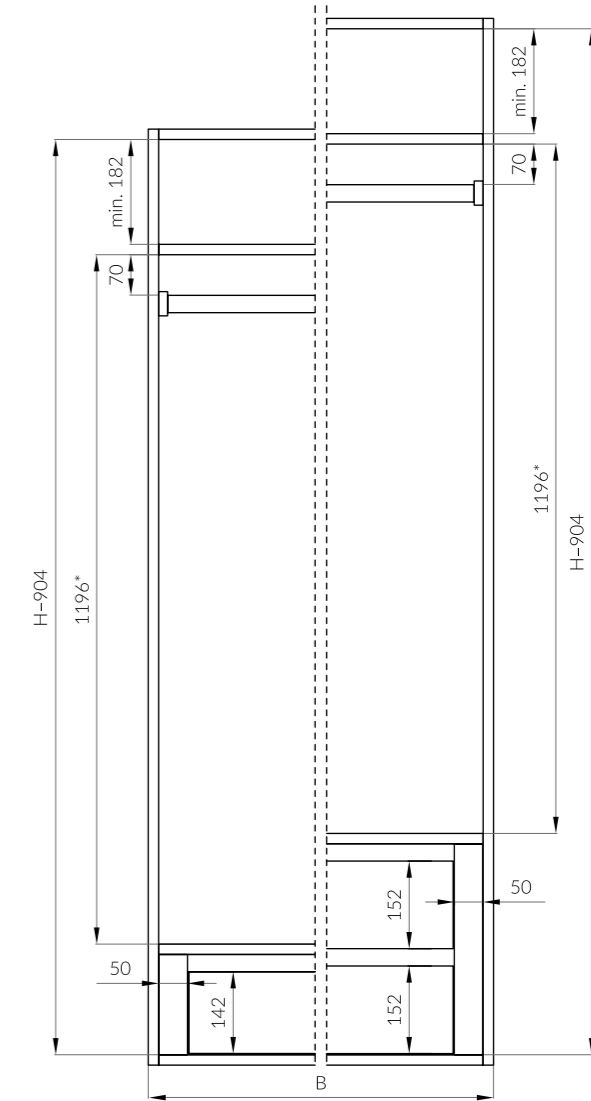

Габариты шкафа  
Wardrobe (cabinet) dimensions

H, mm (inclQ1)	2492 – 2784
H, mm (inclQ2)	2684 – 2784
B, mm	300 – 1200
D, mm	590 – 700

\*Фиксированная высота зоны пантографа в верхней зоне 1296мм. Увеличение высоты верхней зоны происходит за счет появления ниши (полки) под/над зоной пантографа высотой минимум 182 мм (каждые 200 мм = полка (ниша)).

\*The upper zone equipped with a pull down wardrobe rail has a fixed height of 1296mm. The upper zone height can be extended only by designing a niche above/below the pull down wardrobe rail zone (each 200mm = shelf (niche)). However, each niche should not be less than 182mm high.

\*Фиксированная высота зоны штанги в верхней зоне 1196мм. Увеличение высоты верхней зоны происходит за счет появления ниши (полки) под/над зоной штанги высотой минимум 182 мм (каждые 200 мм = полка (ниша)).

\*The upper zone equipped with a wardrobe rail has a fixed height of 1196mm. The upper zone height can be extended only by designing a niche above/below the wardrobe rail zone (each 200mm = shelf (niche)). However, each niche should not be less than 182mm high.

**Пантограф + inclQ1 / inclQ2**  
Pull down wardrobe rail + inclQ1 / inclQ2

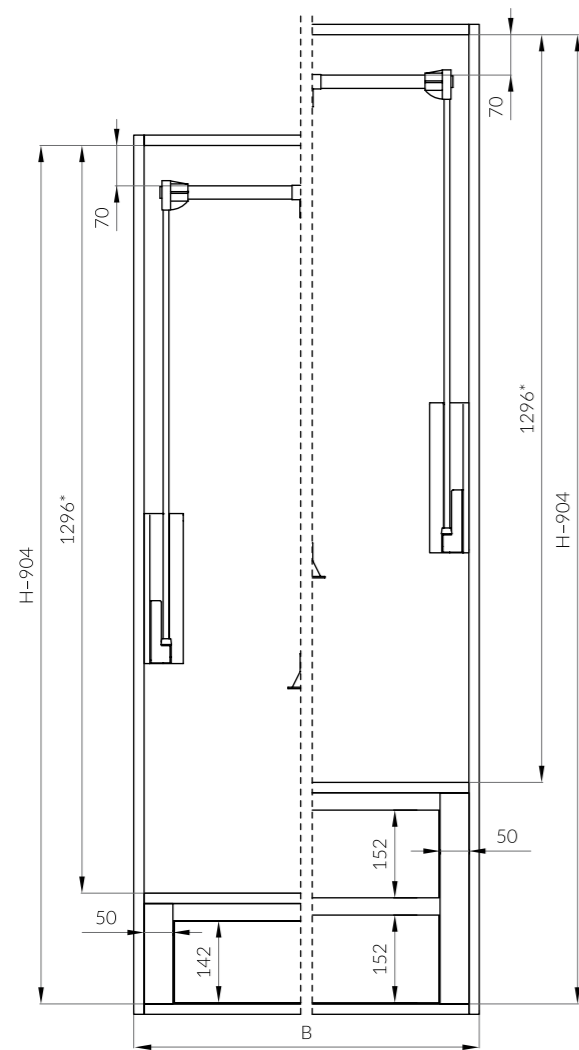

Габариты шкафа  
Wardrobe (cabinet) dimensions

H, mm (inclQ1)	2392 - 2784
H, mm (inclQ2)	2584 - 2784
B, mm	582 - 1200
D, mm	590 - 700

**Полки (ниши) + пантограф + inclQ1 / inclQ2**  
Shelves (niches) + pull down wardrobe rail + inclQ1 / inclQ2

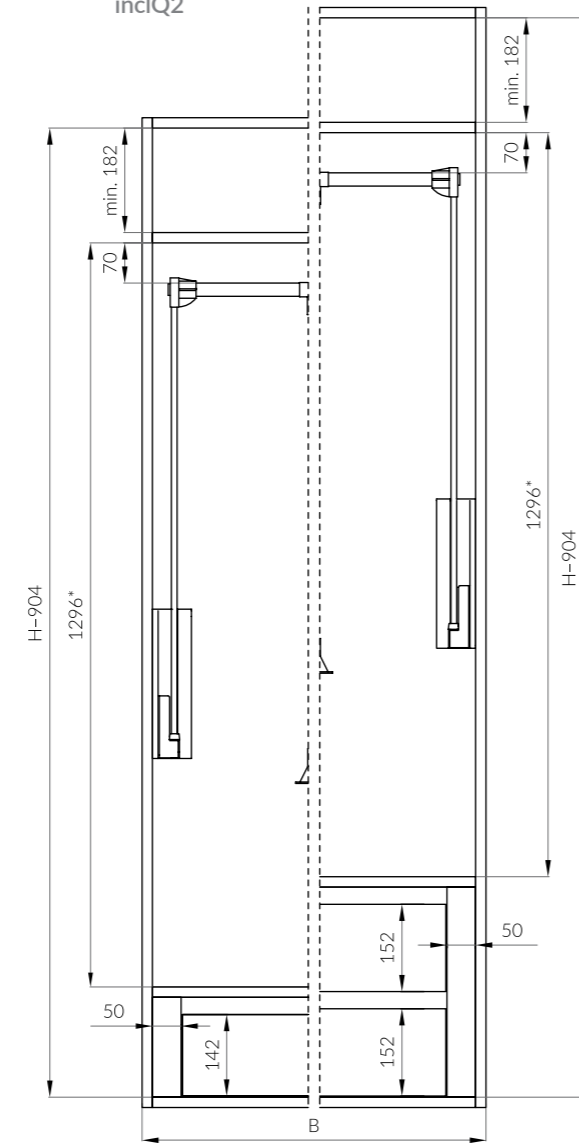

Габариты шкафа  
Wardrobe (cabinet) dimensions

H, mm (inclQ1)	2592 - 2784
H, mm (inclQ2)	2784
B, mm	582 - 1200
D, mm	590 - 700

Организация нижней зоны Internal layout options for lower zone

**Полки (ниши)**  
Shelves (niches)

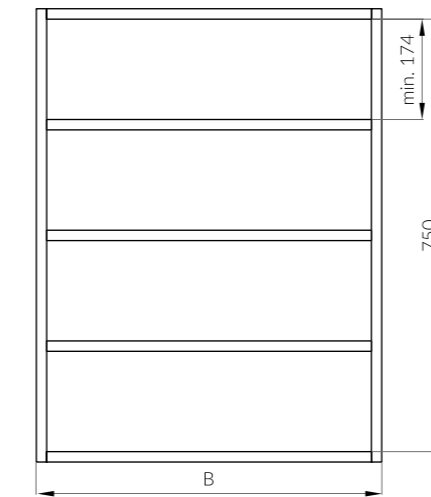

Габариты шкафа  
Wardrobe (cabinet) dimensions

B, mm	250 - 1200
D, mm	200 - 700

**Мебельная штанга**  
Wardrobe rail

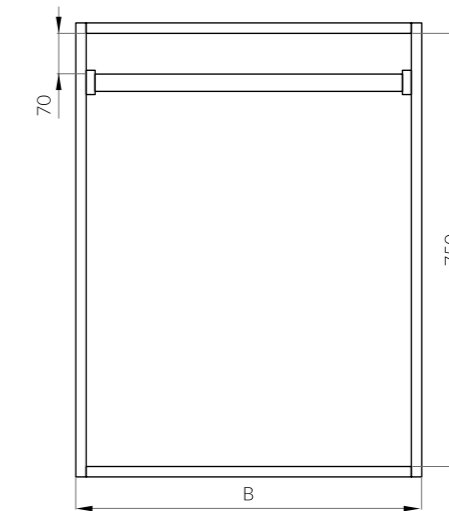

Габариты шкафа  
Wardrobe (cabinet) dimensions

B, mm	250 - 1200
D, mm	590 - 700

**inclQ1\***

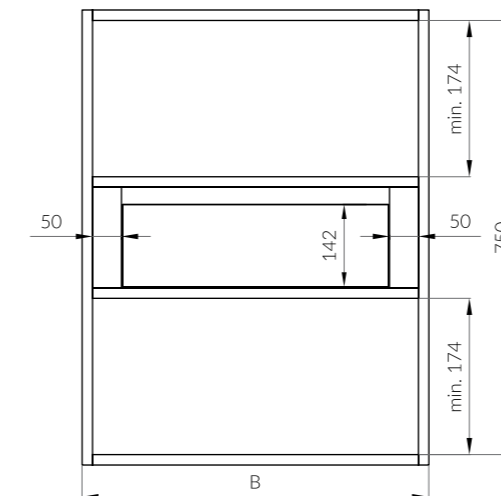

Габариты шкафа  
Wardrobe (cabinet) dimensions

B, mm	300 - 1200
D, mm	381 - 700



\*Может занимать любое положение по высоте в пределах нижней зоны (минимальная высота ниши 174 мм).

Выдвижные ящики с направляющими Quadro 25 частичного выдвижения и демпфером Silent System.

\*Can be positioned at any height within the lower zone (niche height min. 174 mm).

Drawers with Quadro 25 runners with partial extension and integrated Silent System.

inclQ2

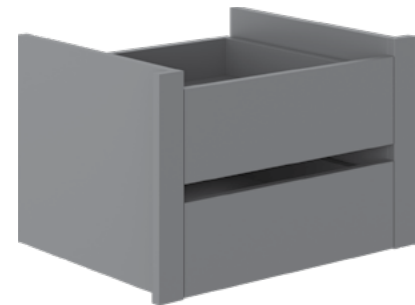
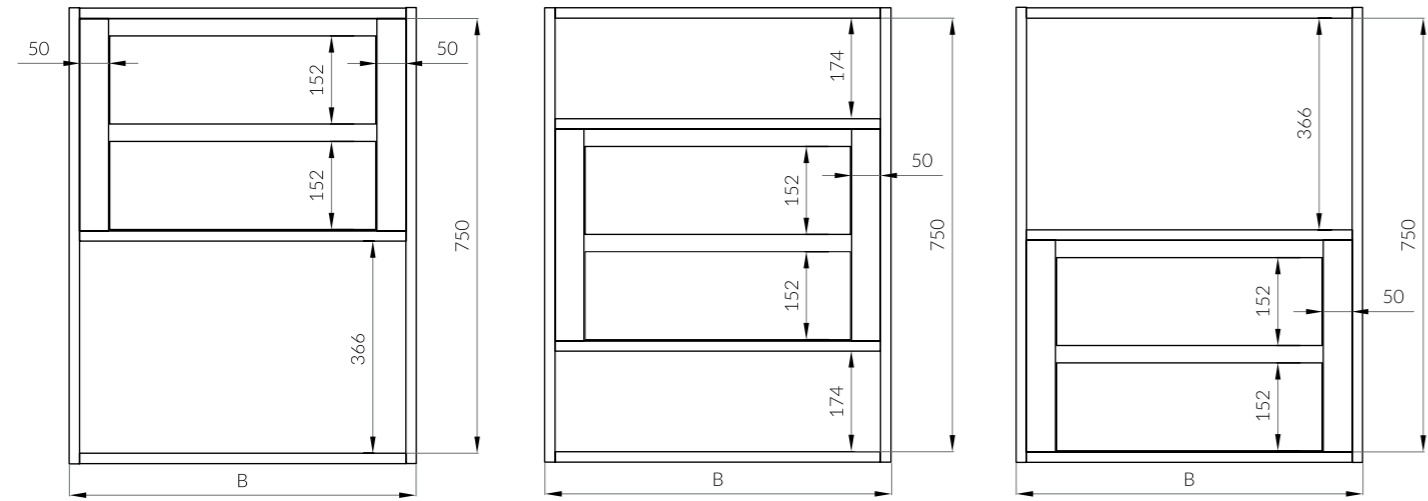

Габариты шкафа  
Wardrobe (cabinet) dimensions

B, mm	300 - 1200
D, mm	381 - 700

inclQ3

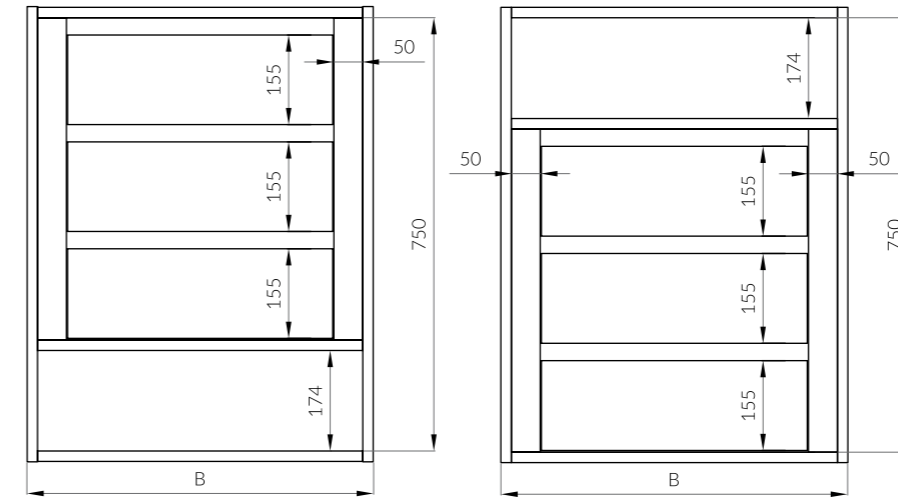

Габариты шкафа  
Wardrobe (cabinet) dimensions

B, mm	300 - 1200
D, mm	381 - 700

inclQ4

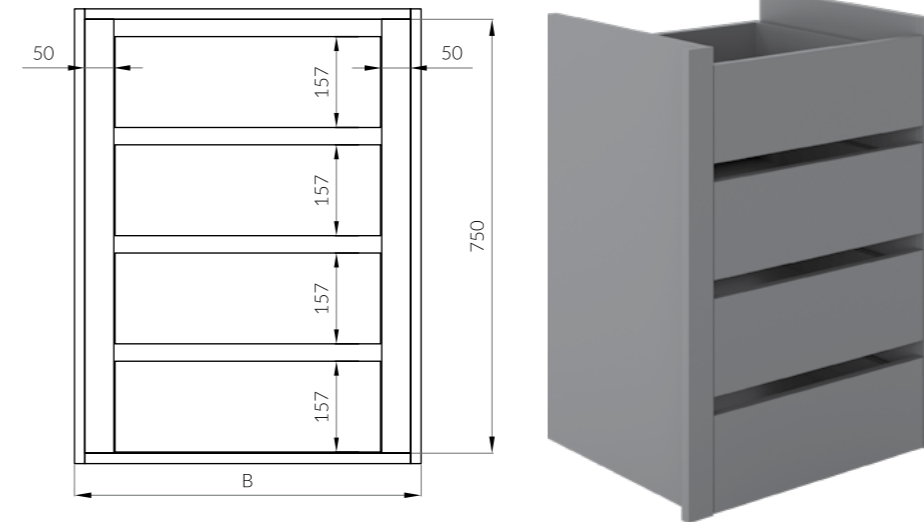

Габариты шкафа  
Wardrobe (cabinet) dimensions

B, mm	300 - 1200
D, mm	381 - 700

**Полки (ниши)**  
Shelves (niches)

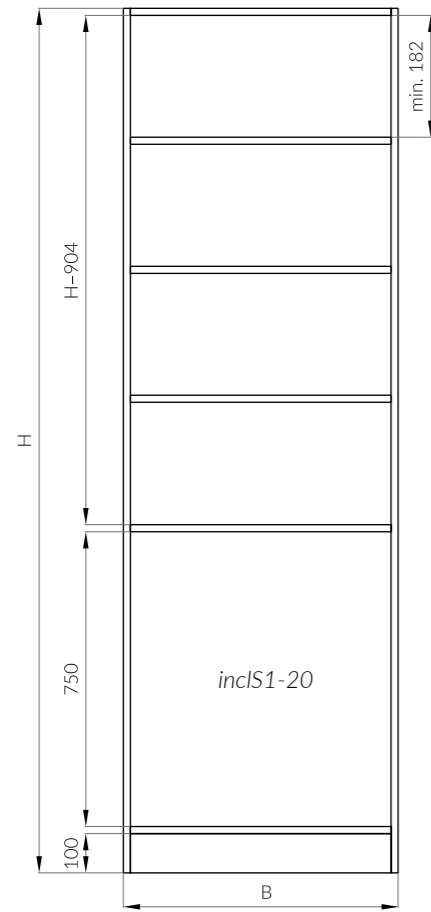

**Габариты шкафа**  
Wardrobe (cabinet) dimensions

H, mm	1600 – 2784
B, mm	700, 800, 900, 1000
D, mm	590 – 700

**Мебельная штанга**  
Wardrobe rail

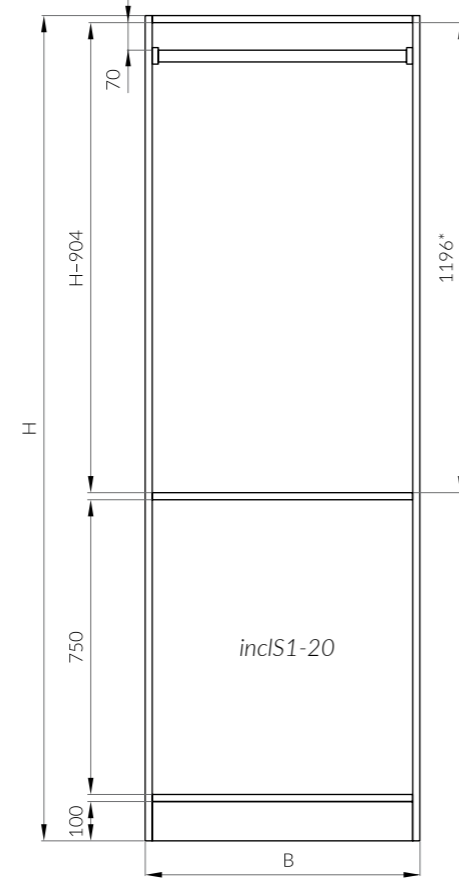

**Габариты шкафа**  
Wardrobe (cabinet) dimensions

H, mm	2100 – 2784
B, mm	700, 800, 900, 1000
D, mm	590 – 700

**Полки (ниши) + мебельная штанга**  
Shelves (niches) + wardrobe rail

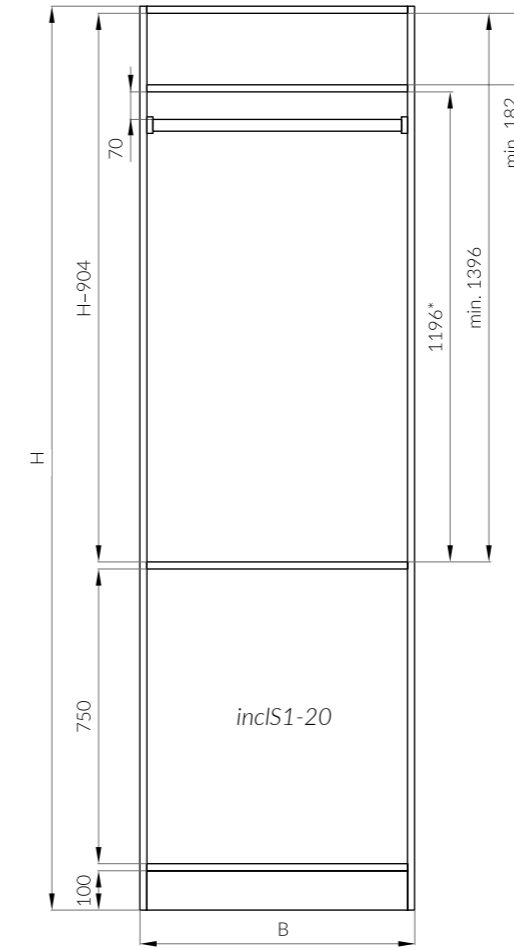

**Габариты шкафа**  
Wardrobe (cabinet) dimensions

H, mm	2300 – 2784
B, mm	700, 800, 900, 1000
D, mm	590 – 700

**Мебельная штанга + полки (ниши)**  
Wardrobe rail + shelves (niches)

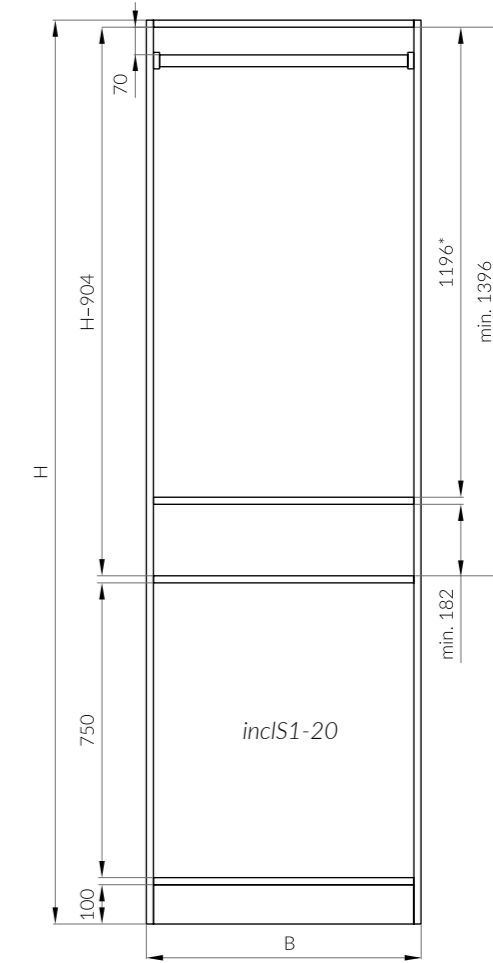

**Габариты шкафа**  
Wardrobe (cabinet) dimensions

H, mm	2300 – 2784
B, mm	700, 800, 900, 1000
D, mm	590 – 700

\*Фиксированная высота зоны штанги в верхней зоне 1196мм. Увеличение высоты верхней зоны происходит за счет появления ниши (полки) под/над зоной штанги высотой минимум 182мм (каждые 200мм = полка (ниша)).

\*The upper zone equipped with a wardrobe rail has a fixed height of 1196mm. The upper zone height can be extended only by designing a niche above/below the wardrobe rail zone (each 200mm = shelf (niche)). However, each niche should not be less than 182mm high.

\*Фиксированная высота зоны штанги в верхней зоне 1196мм.

\*The upper zone equipped with a wardrobe rail has a fixed height of 1196mm.

**Пантограф**  
Pull down wardrobe rail

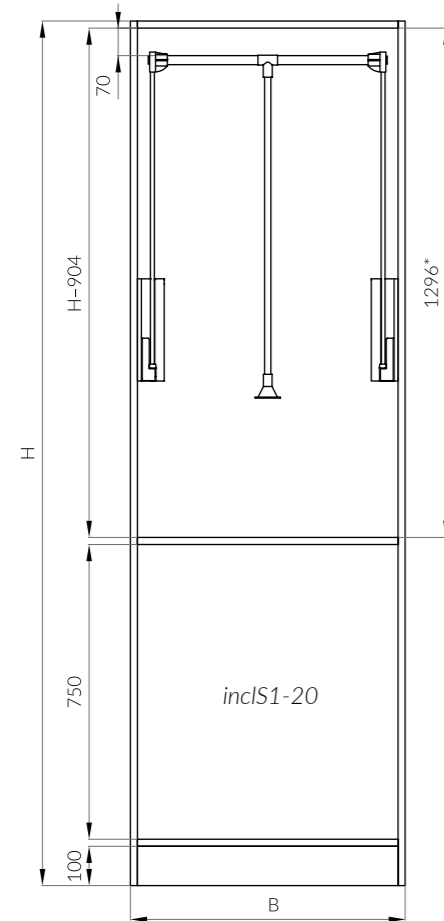

Габариты шкафа  
Wardrobe (cabinet) dimensions

H, mm	2200 - 2784
B, mm	700, 800, 900, 1000
D, mm	590 - 700

**Полки (ниши) + пантограф**  
Shelves (niches) + pull down wardrobe rail

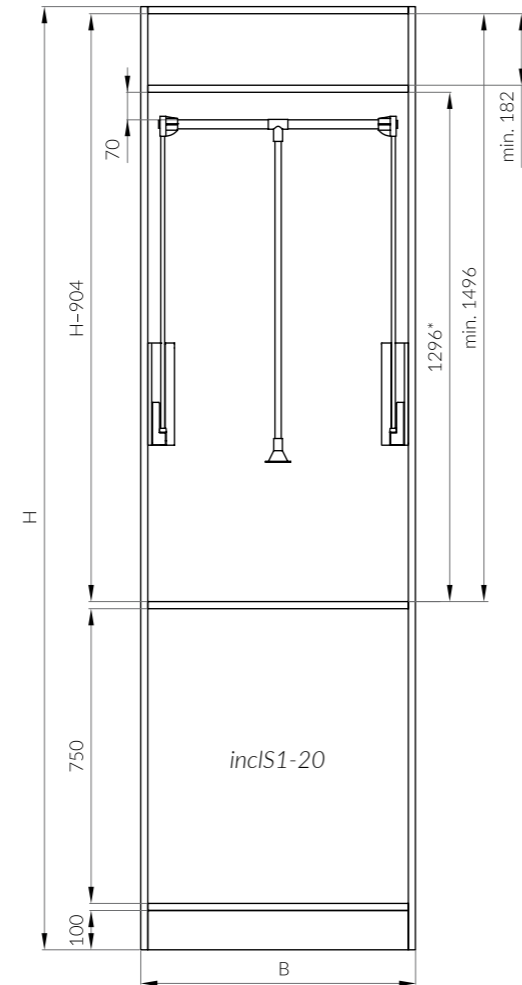

Габариты шкафа  
Wardrobe (cabinet) dimensions

H, mm	2400 - 2784
B, mm	700, 800, 900, 1000
D, mm	590 - 700

**Пантограф + полки (ниши)**  
Pull down wardrobe rail + shelves (niches)

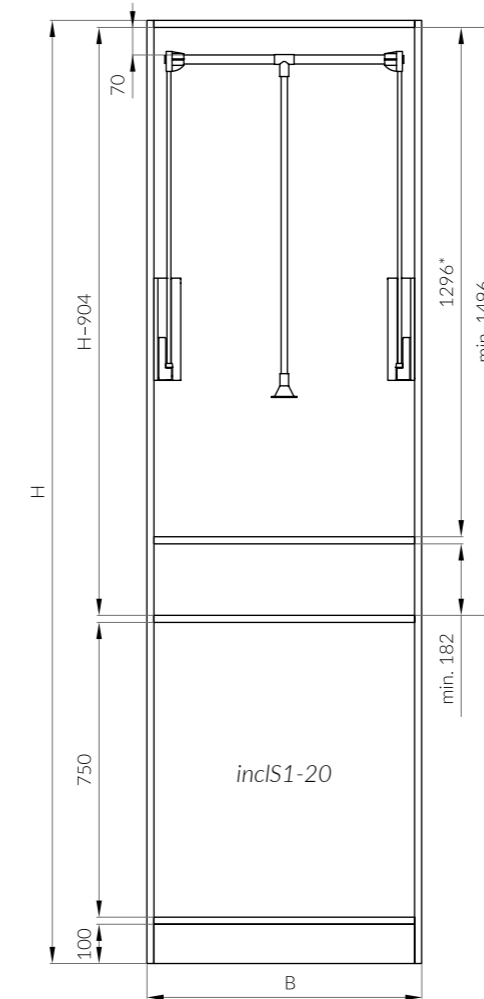

Габариты шкафа  
Wardrobe (cabinet) dimensions

H, mm	2400 - 2784
B, mm	700, 800, 900, 1000
D, mm	590 - 700

**Полки (ниши) + inclQ1 / inclQ2**  
Shelves (niches) + inclQ1 / inclQ2

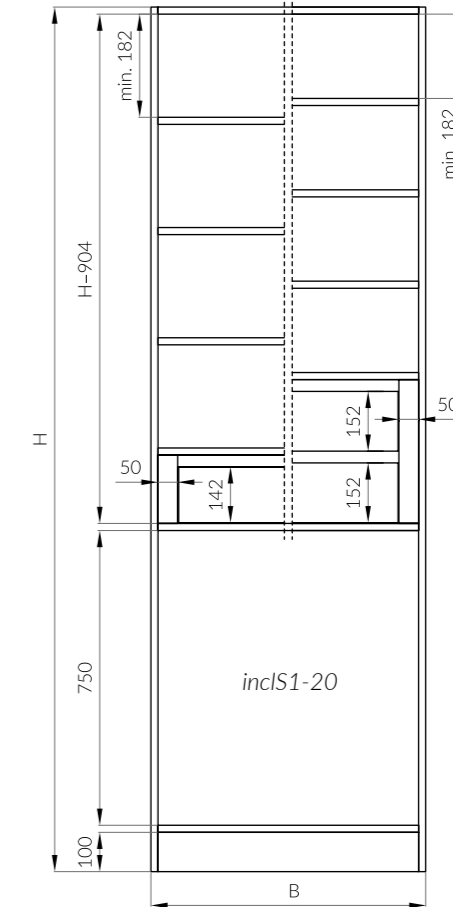

Габариты шкафа  
Wardrobe (cabinet) dimensions

H, mm	1600 - 2784
B, mm	700, 800, 900, 1000
D, mm	590 - 700

\*Фиксированная высота зоны пантографа в верхней зоне 1296 мм. Увеличение высоты верхней зоны происходит за счет появления ниши (полки) под / над зоной пантографа высотой минимум 182 мм (каждые 200 мм = полка (ниша)).

\*The upper zone equipped with a pull down wardrobe rail has a fixed height of 1296 mm. The upper zone height can be extended only by designing a niche above / below the pull down wardrobe rail zone (each 200 mm = shelf (niche)). However, each niche should not be less than 182 mm high.

\*Фиксированная высота зоны пантографа в верхней зоне 1296 мм. Увеличение высоты верхней зоны происходит за счет появления ниши (полки) под / над зоной пантографа высотой минимум 182 мм (каждые 200 мм = полка (ниша)).

\*The upper zone equipped with a pull down wardrobe rail has a fixed height of 1296 mm. The upper zone height can be extended only by designing a niche above / below the pull down wardrobe rail zone (each 200 mm = shelf (niche)). However, each niche should not be less than 182 mm high.

**Мебельная штанга + inclQ1 / inclQ2**  
Wardrobe rail + inclQ1 / inclQ2

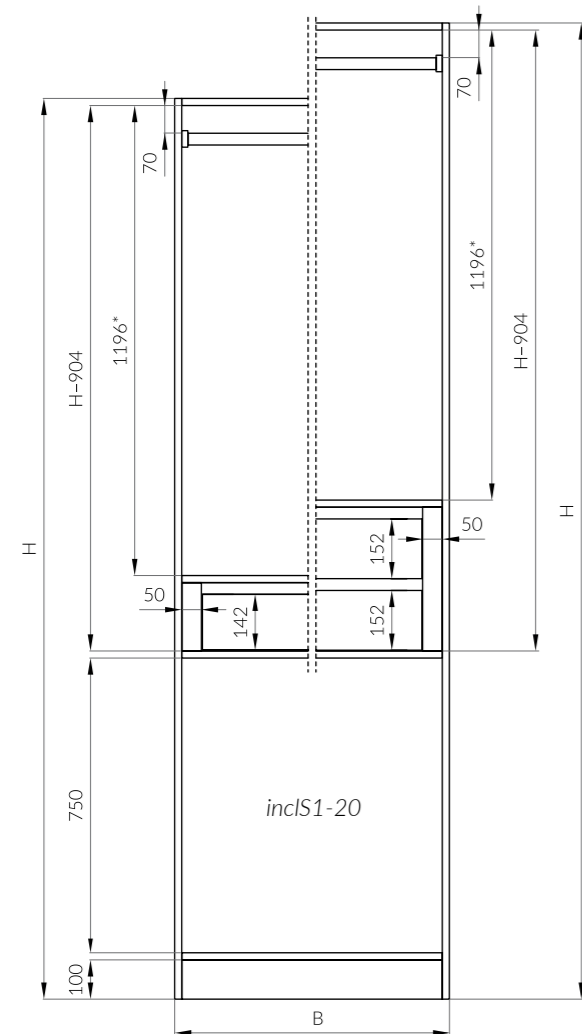

Габариты шкафа  
Wardrobe (cabinet) dimensions

H, mm (inclQ1)	2292 – 2784
H, mm (inclQ2)	2484 – 2784
B, mm	700, 800, 900, 1000
D, mm	590 – 700

**Полки (ниши) + мебельная штанга + inclQ1 / inclQ2**  
Shelves (niches) + wardrobe rail + inclQ1 / inclQ2

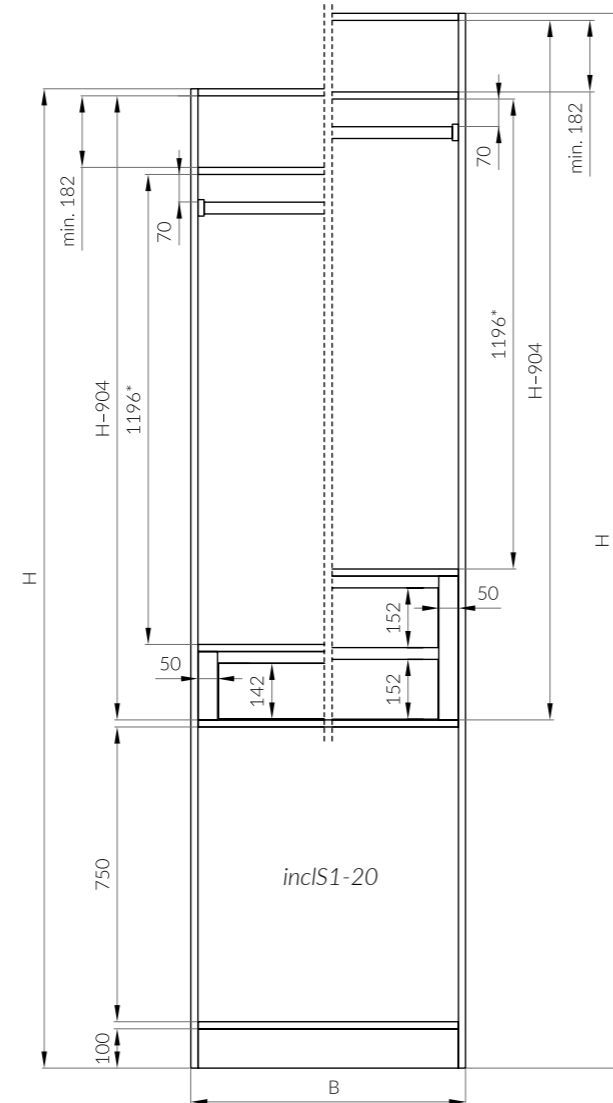

Габариты шкафа  
Wardrobe (cabinet) dimensions

H, mm (inclQ1)	2492 – 2784
H, mm (inclQ2)	2684 – 2784
B, mm	700, 800, 900, 1000
D, mm	590 – 700

**Пантограф + inclQ1 / inclQ2**  
Pull down wardrobe rail + inclQ1 / inclQ2

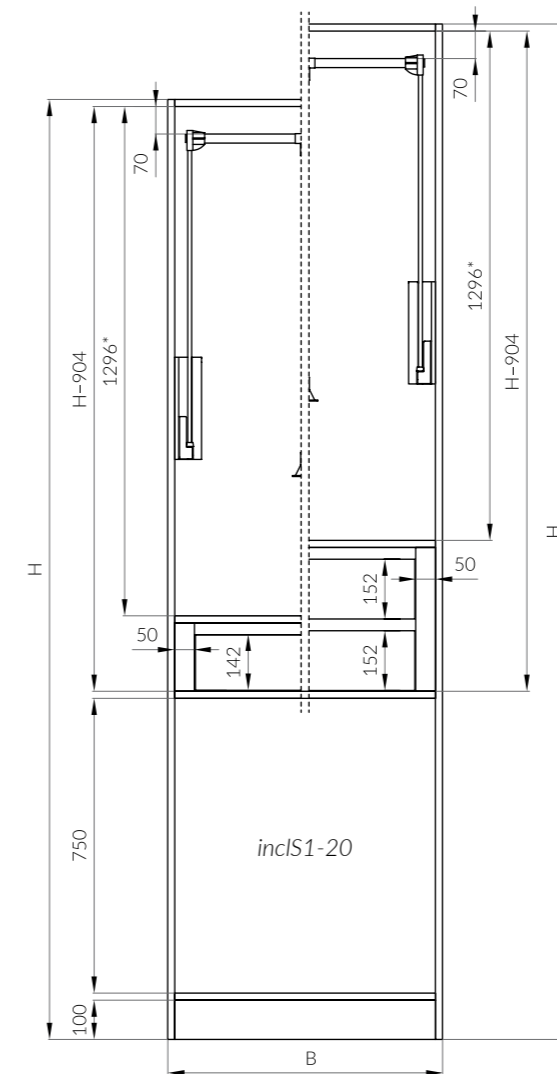

Габариты шкафа  
Wardrobe (cabinet) dimensions

H, mm (inclQ1)	2392 – 2784
H, mm (inclQ2)	2584 – 2784
B, mm	700, 800, 900, 1000
D, mm	590 – 700

**Полки (ниши) + пантограф + inclQ1 / inclQ2**  
Shelves (niches) + pull down wardrobe rail + inclQ1 / inclQ2

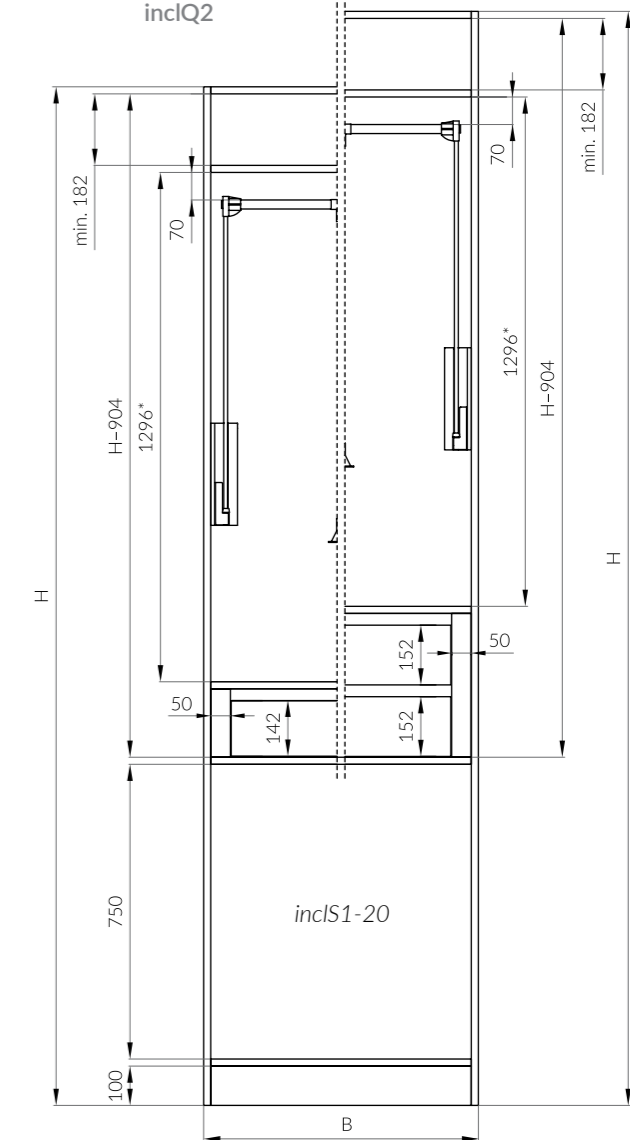

Габариты шкафа  
Wardrobe (cabinet) dimensions

H, mm (inclQ1)	2592 – 2784
H, mm (inclQ2)	2784
B, mm	700, 800, 900, 1000
D, mm	590 – 700

\*Фиксированная высота зоны штанги в верхней зоне 1196мм. Увеличение высоты верхней зоны происходит за счет появления ниши (полки) под / над зоной штанги высотой минимум 182 мм (каждые 200 мм = полка (ниша)).

\*The upper zone equipped with a wardrobe rail has a fixed height of 1196mm. The upper zone height can be extended only by designing a niche above / below the wardrobe rail zone (each 200mm = shelf (niche)). However, each niche should not be less than 182mm high.

\*Фиксированная высота зоны пантографа в верхней зоне 1296мм. Увеличение высоты верхней зоны происходит за счет появления ниши (полки) под / над зоной пантографа высотой минимум 182 мм (каждые 200 мм = полка (ниша)).

\*The upper zone equipped with a pull down wardrobe rail has a fixed height of 1296mm. The upper zone height can be extended only by designing a niche above / below the pull down wardrobe rail zone (each 200mm = shelf (niche)). However, each niche should not be less than 182mm high.

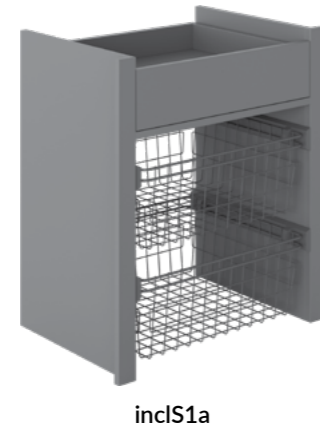
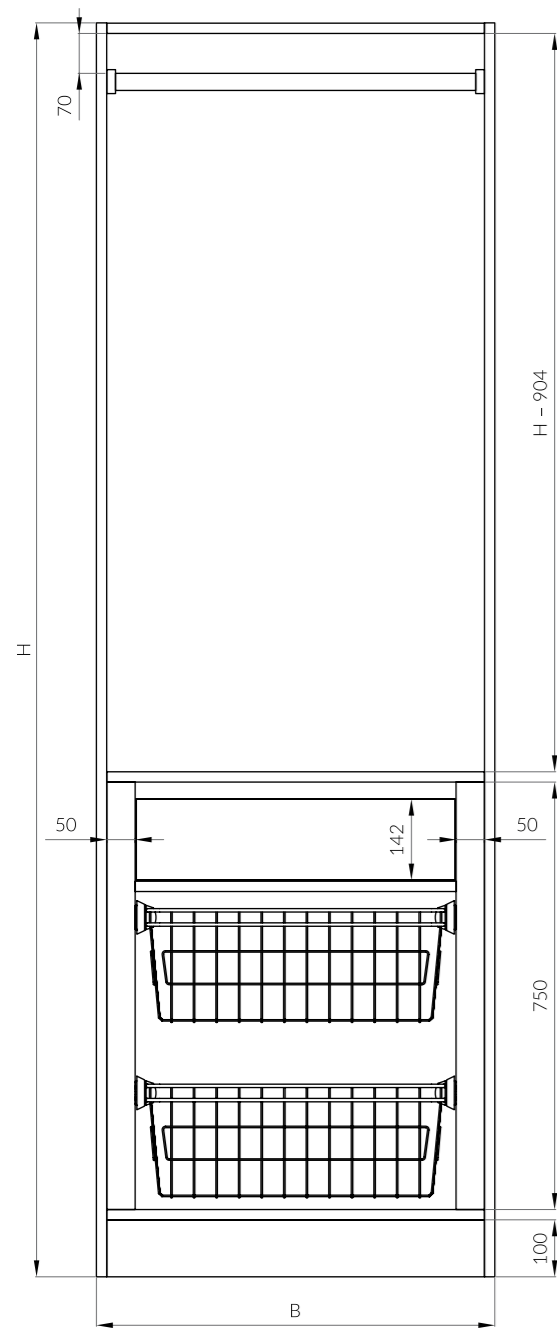

**inclS1a**

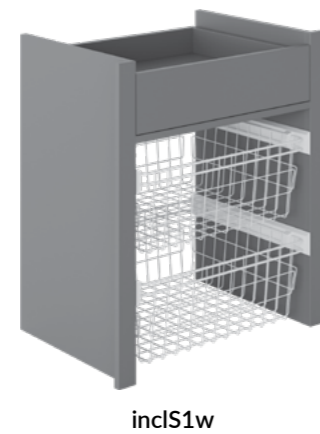

**inclS1w**

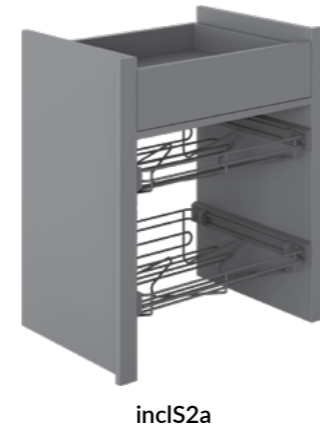
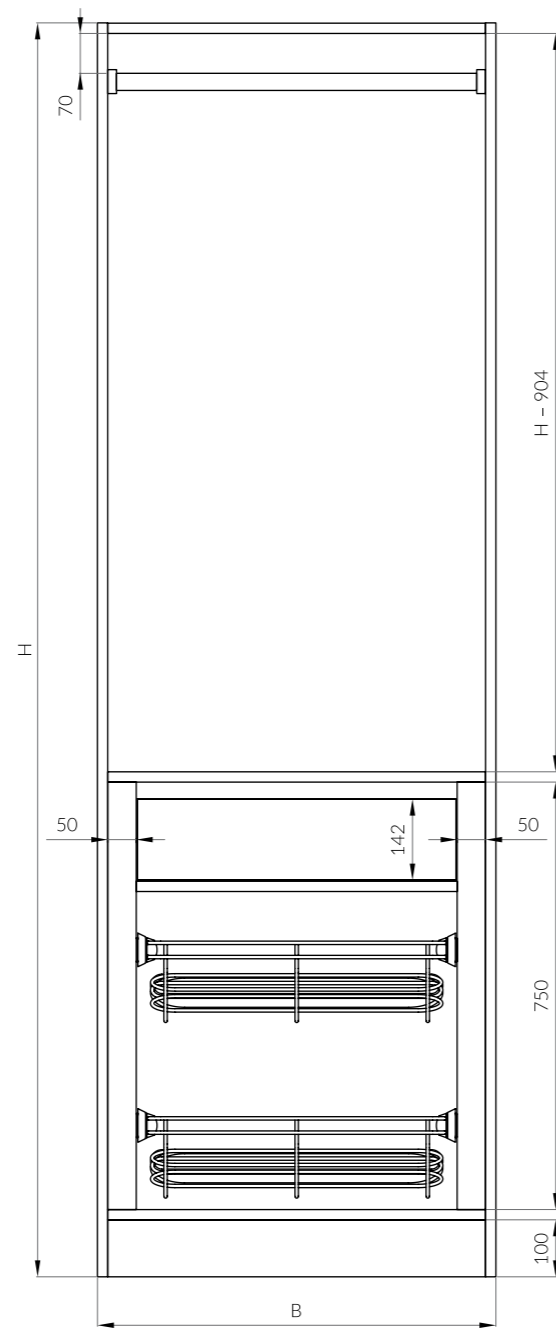

**inclS2a**

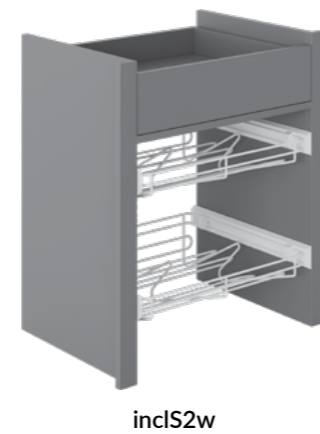

**inclS2w**

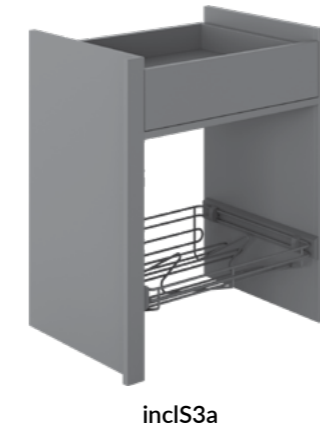
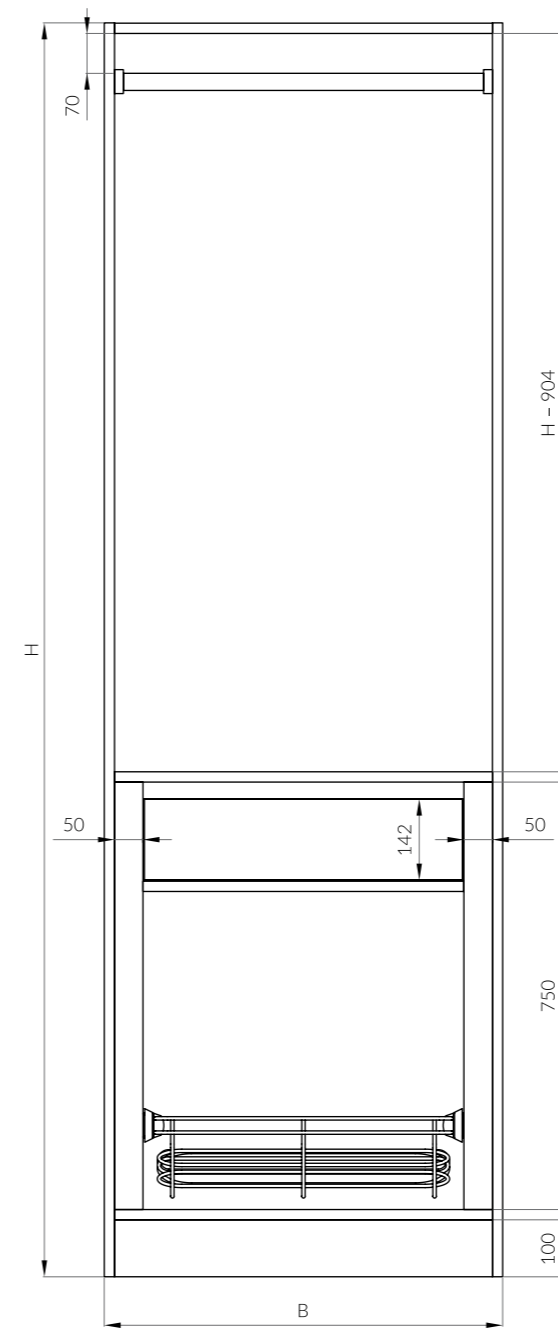

**inclS3a**



**inclS3w**

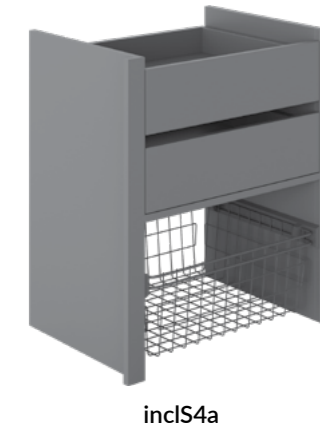
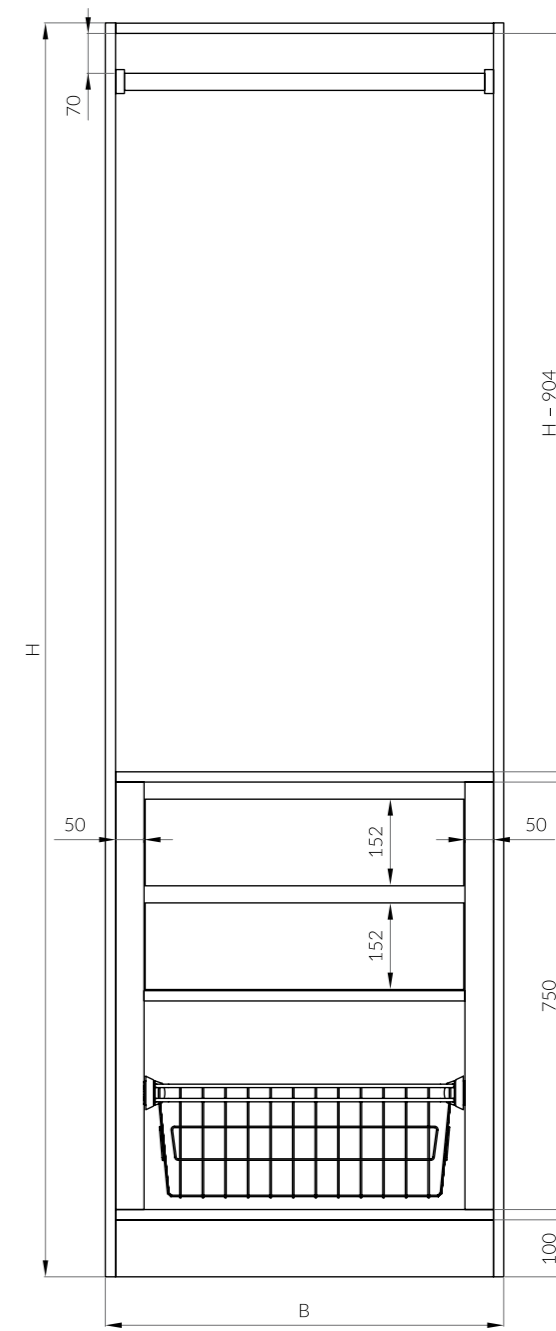

**inclS4a**



**inclS4w**

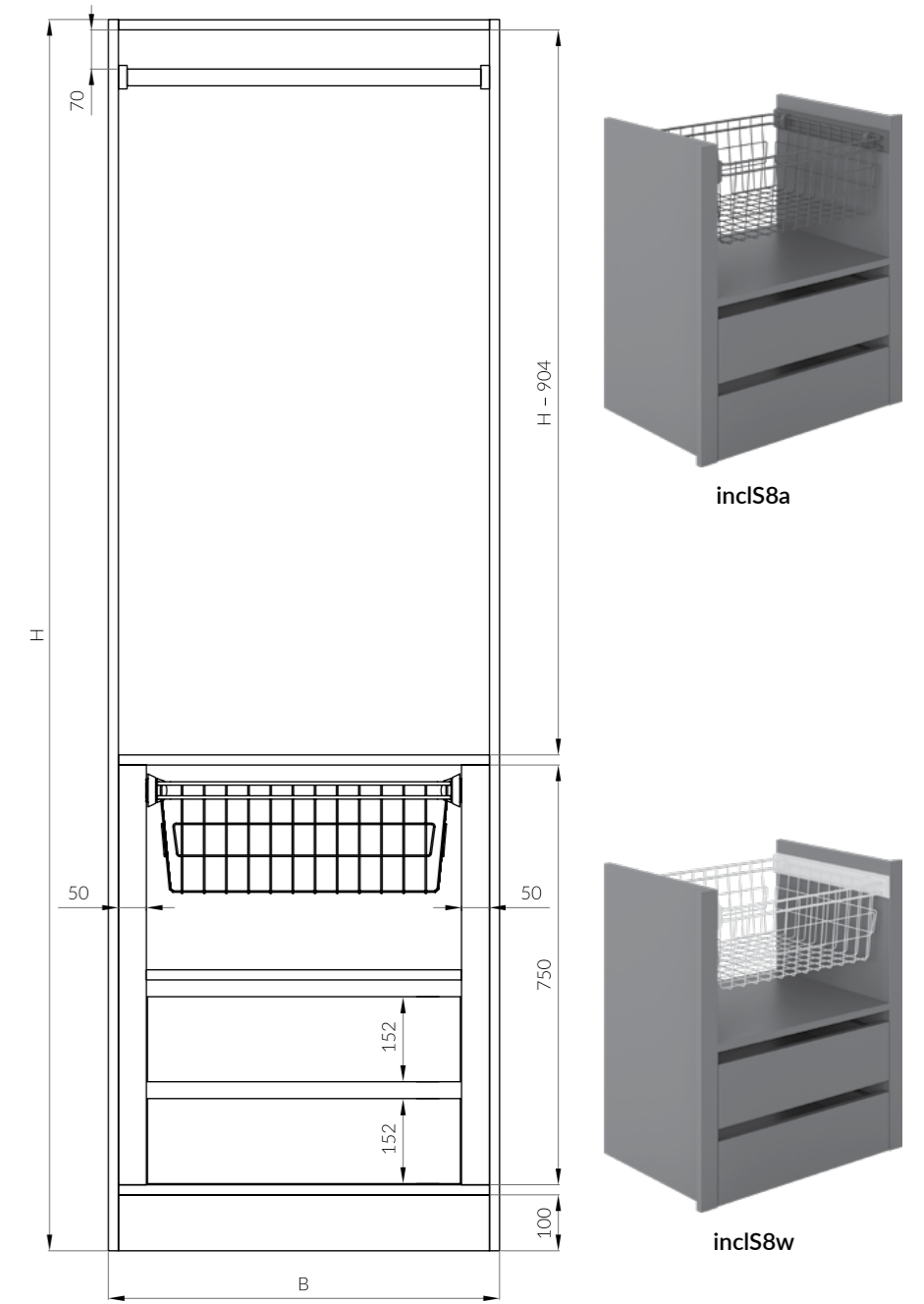
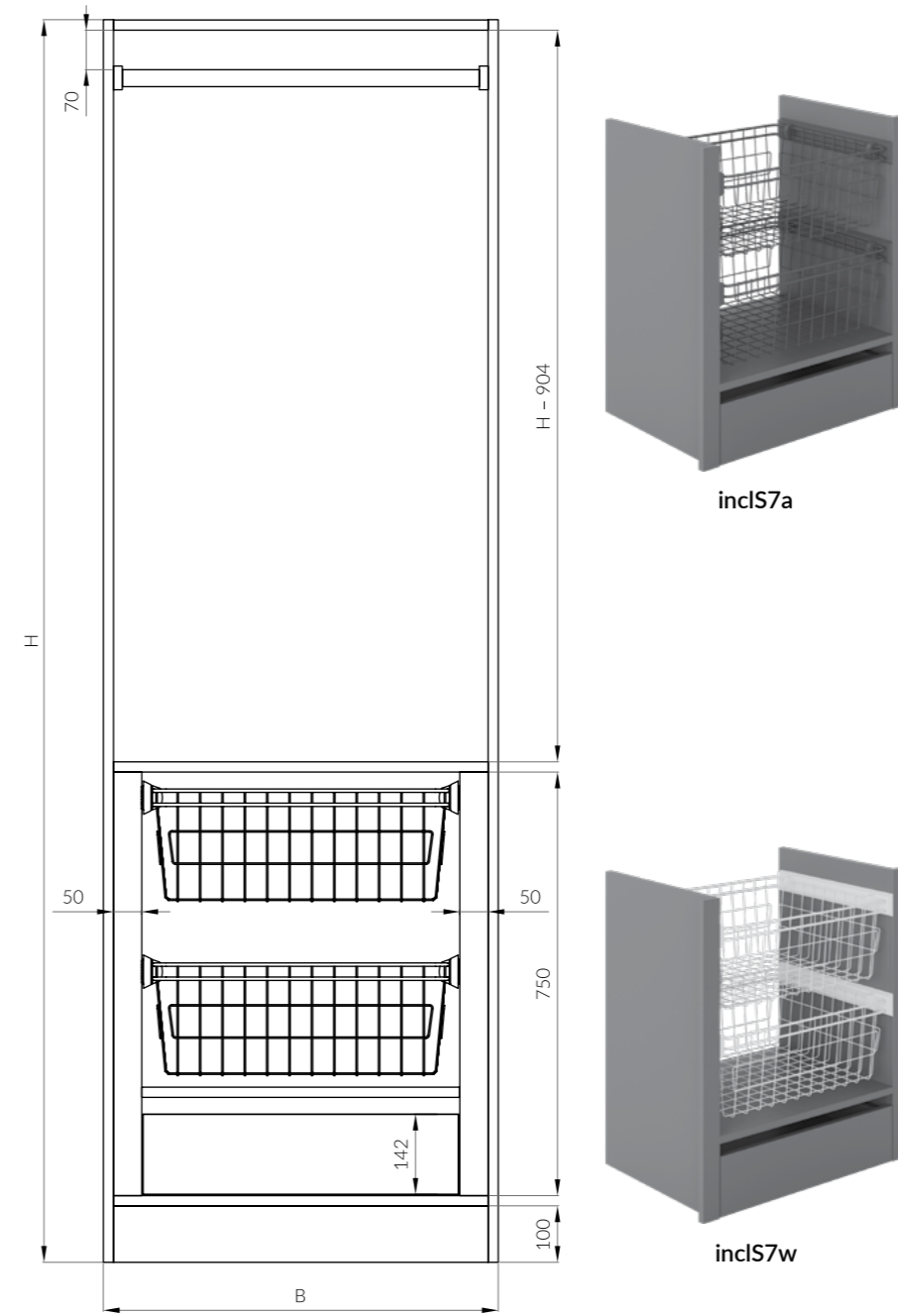
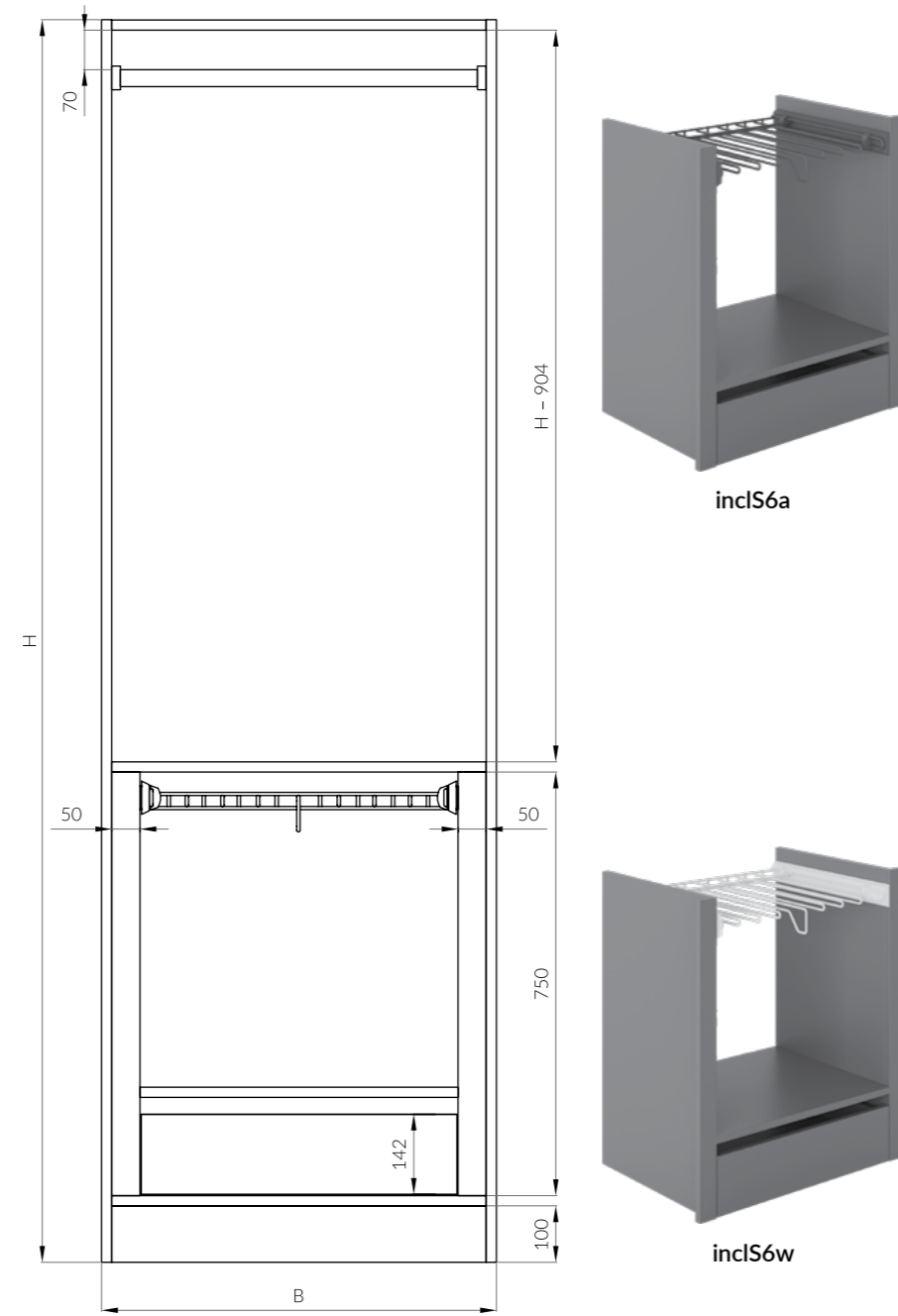
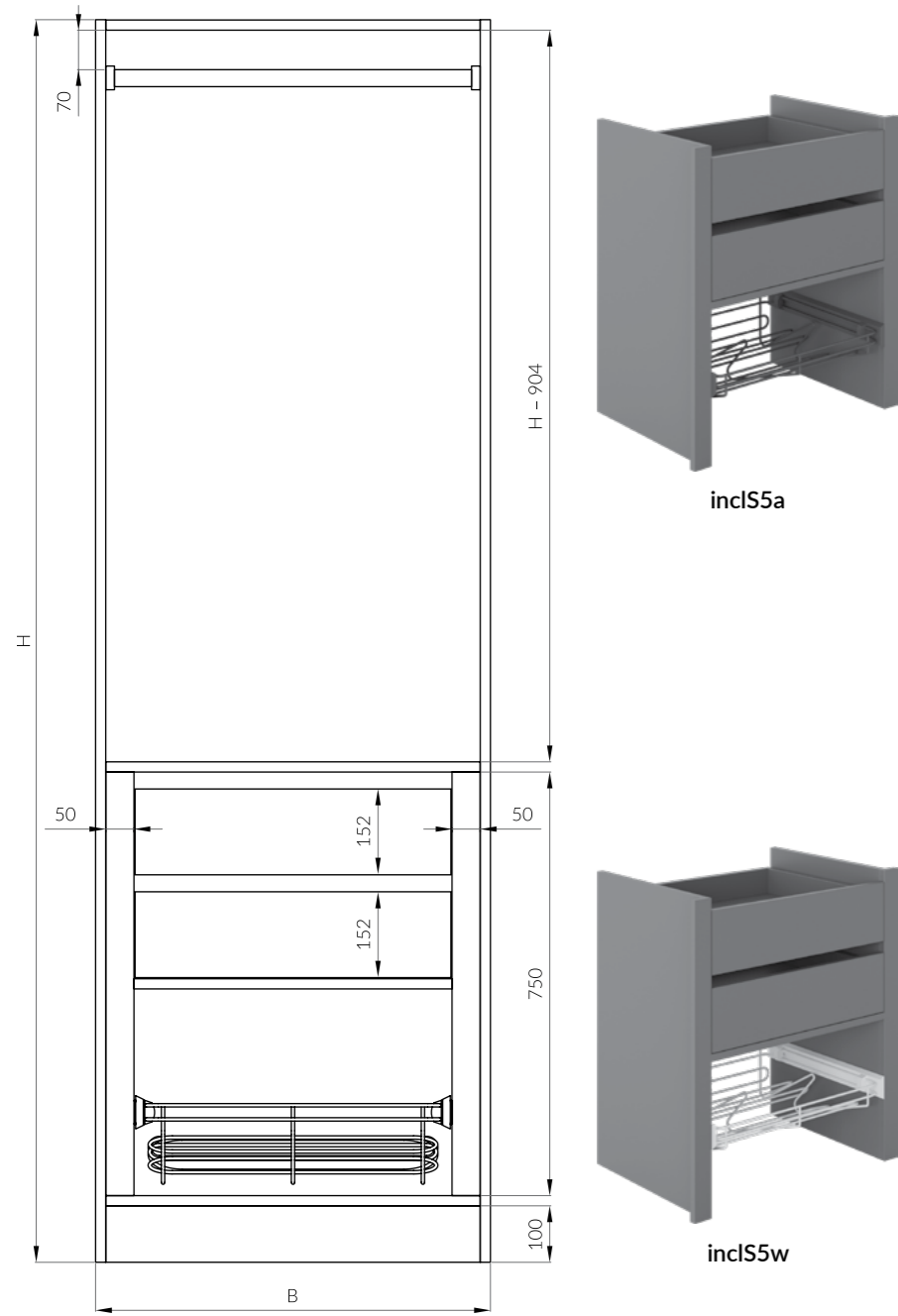

Гардеробные шкафы & системы | Wardrobes & wardrobe systems

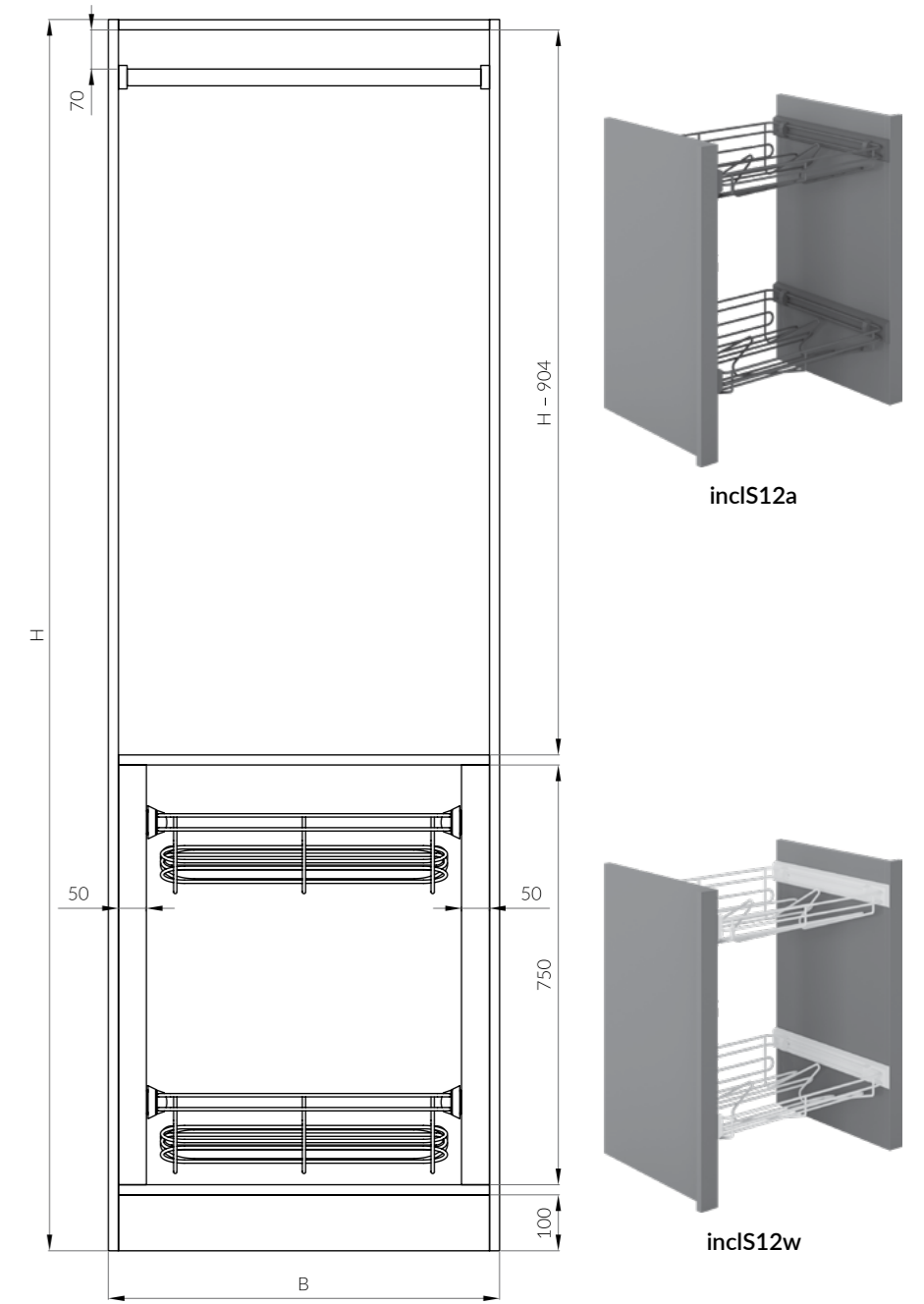
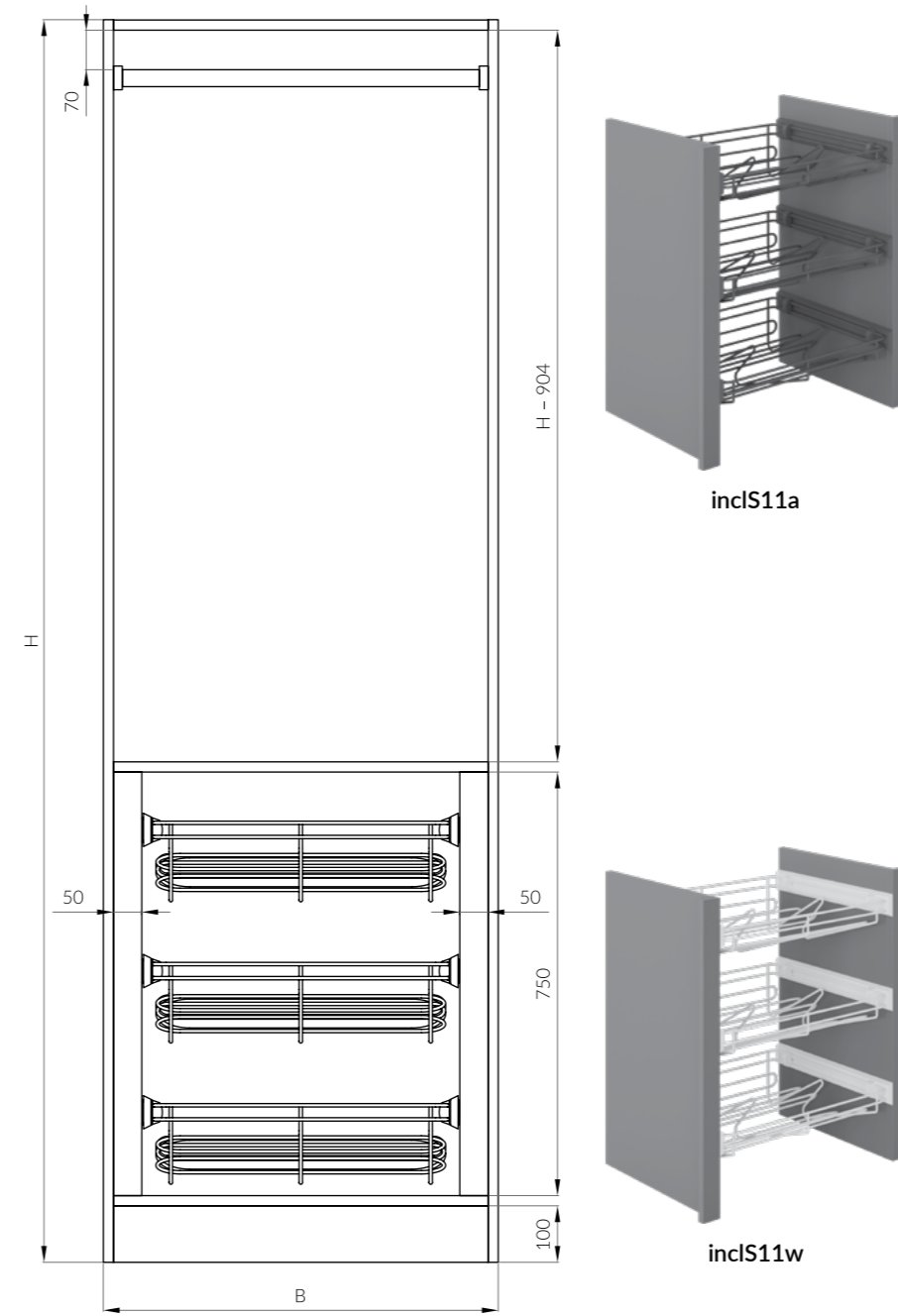
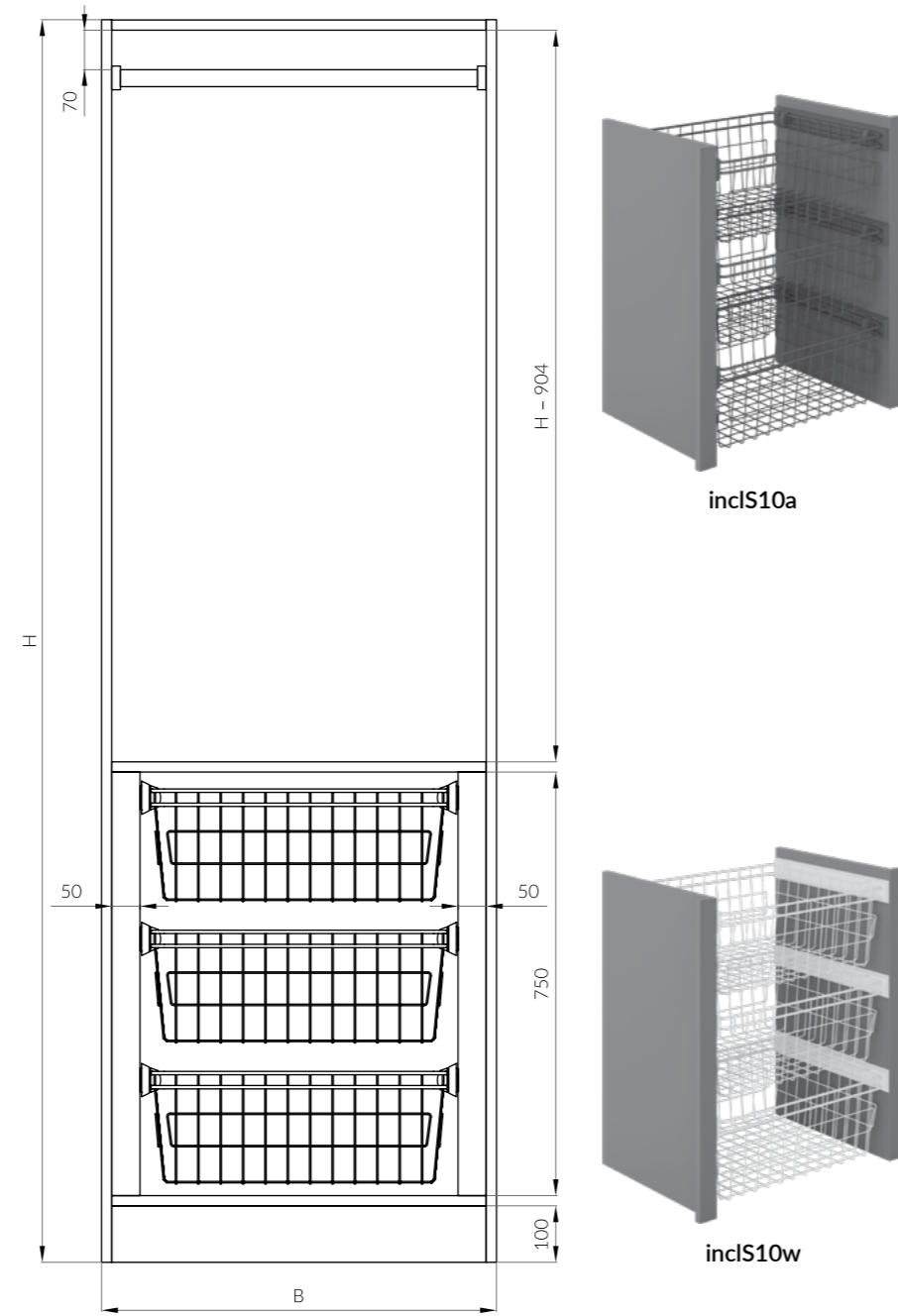
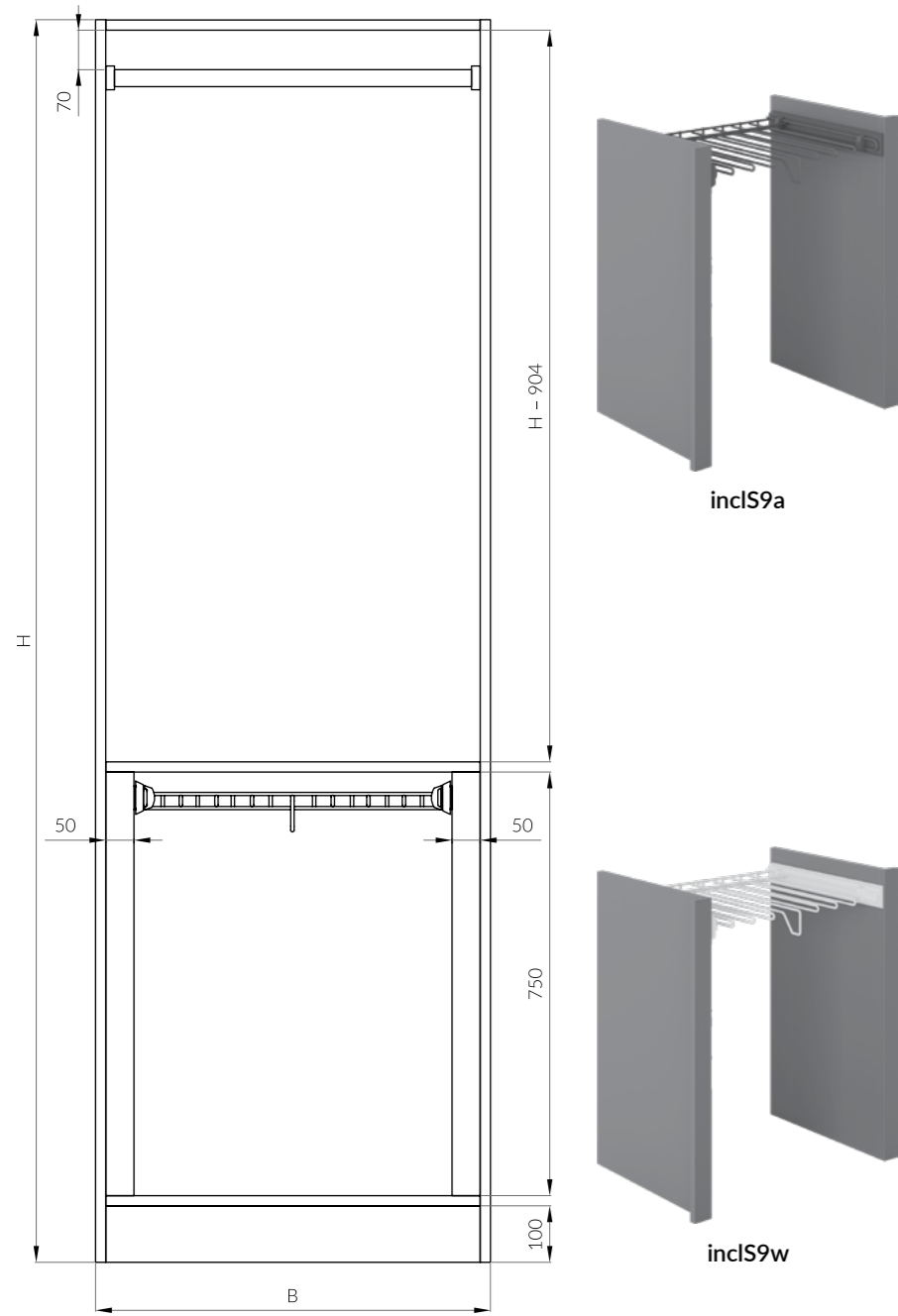

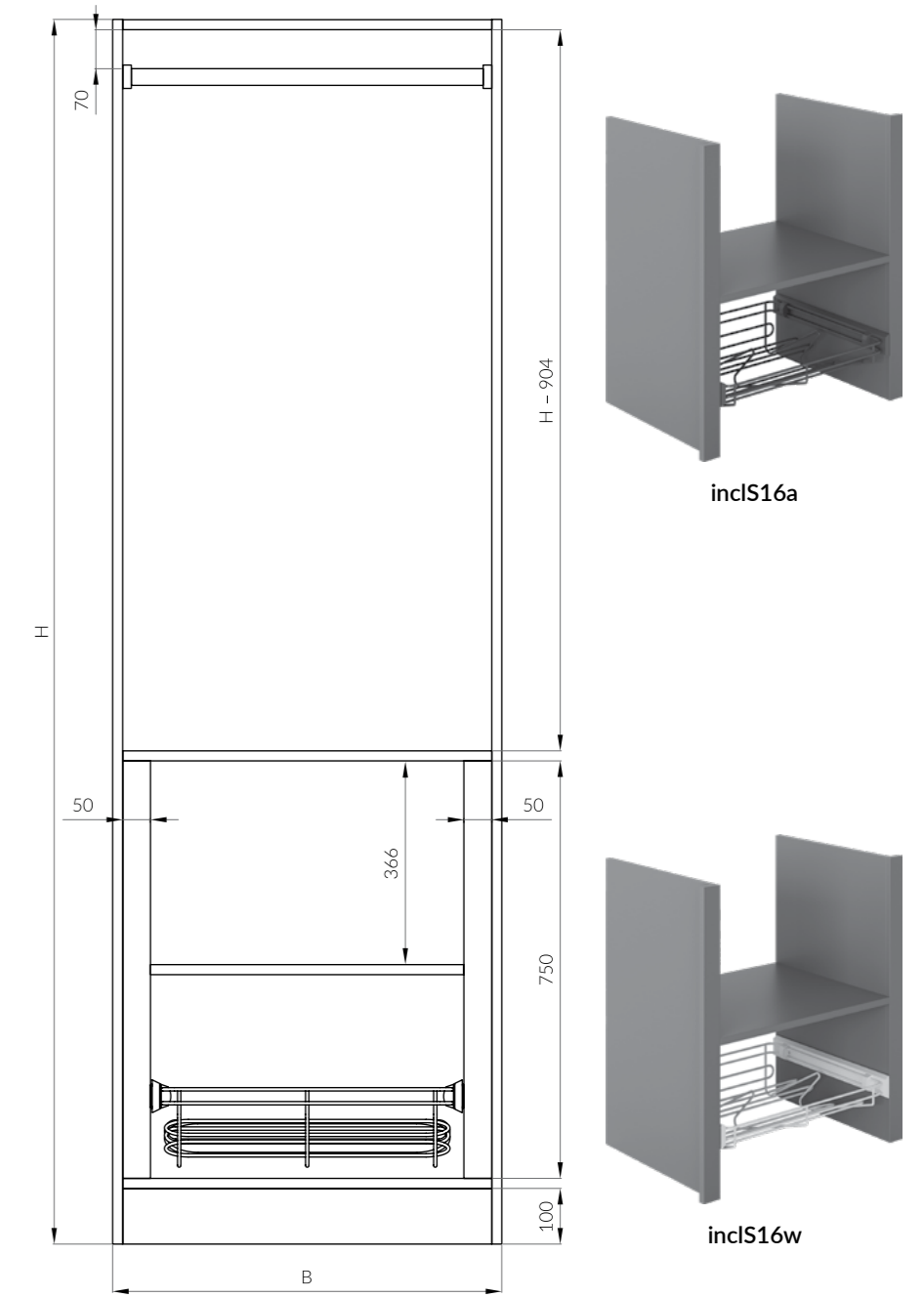
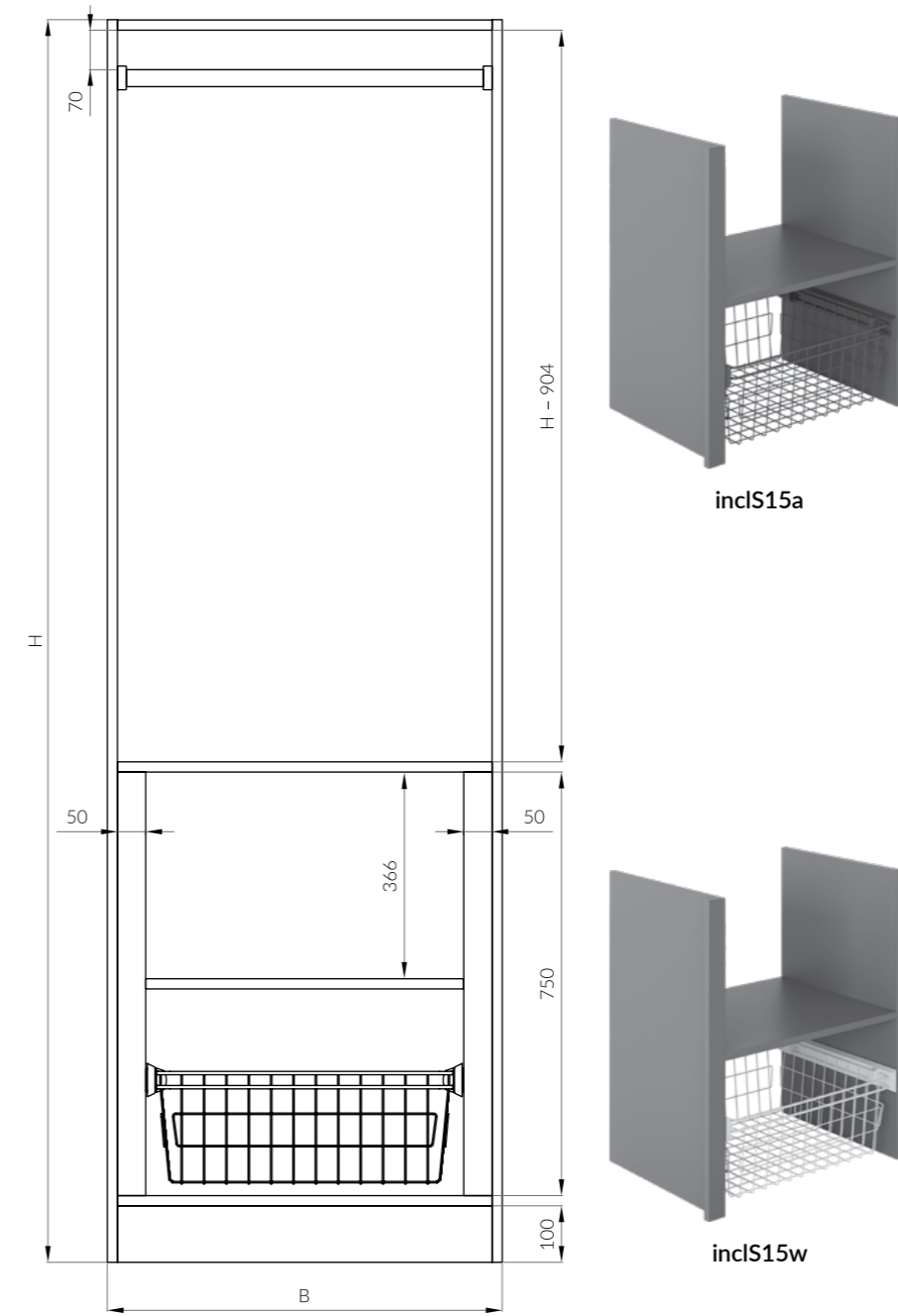
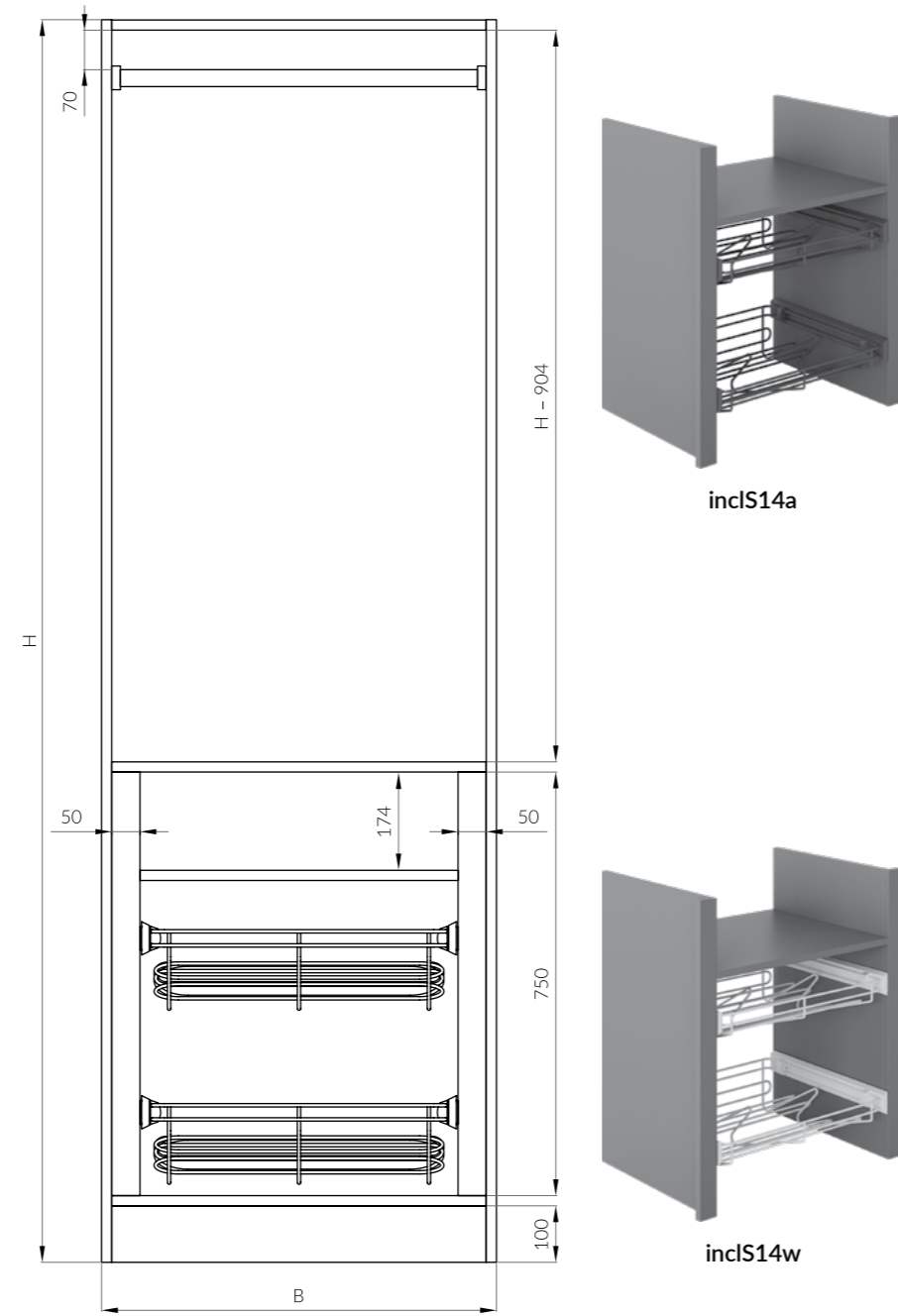
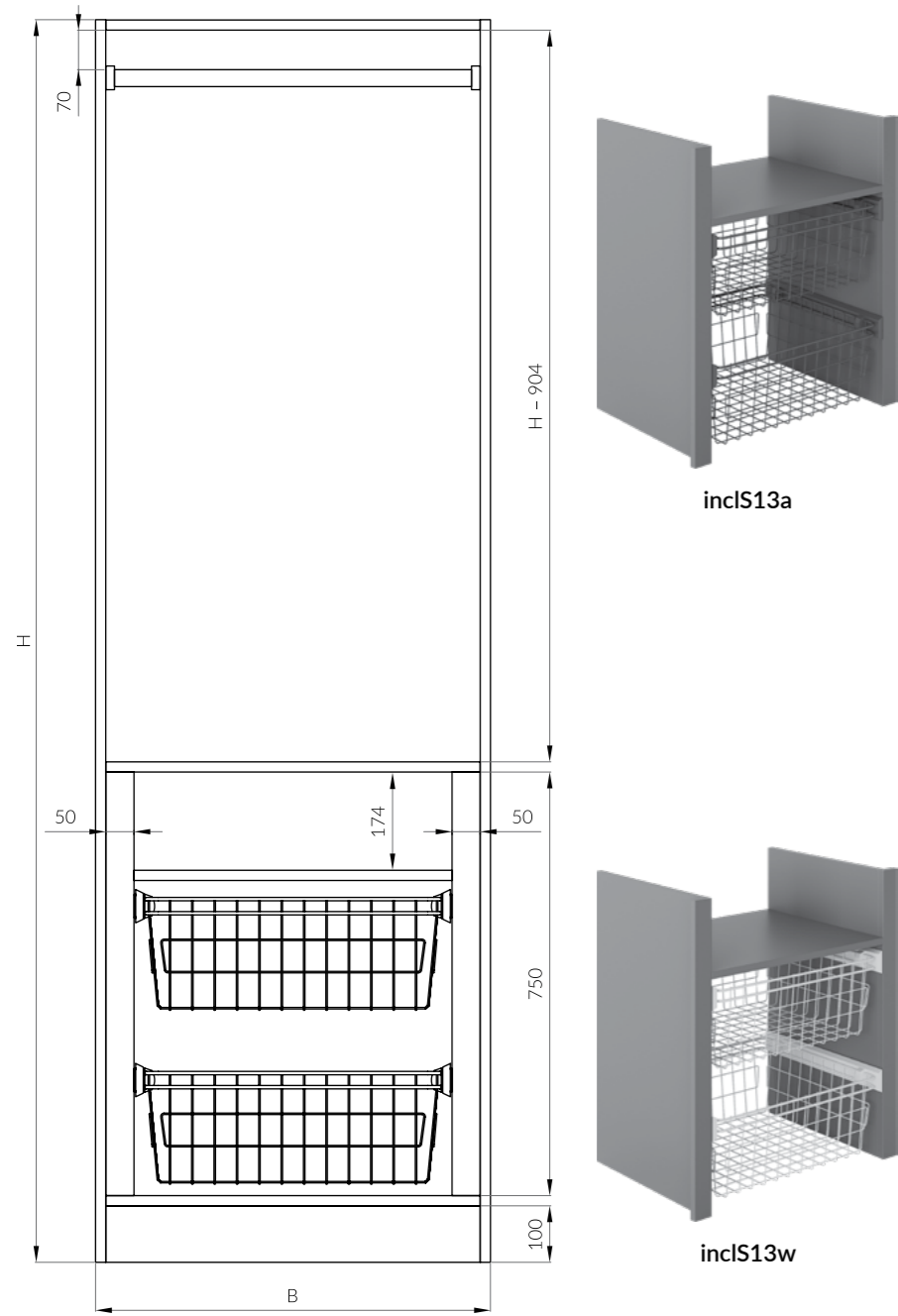

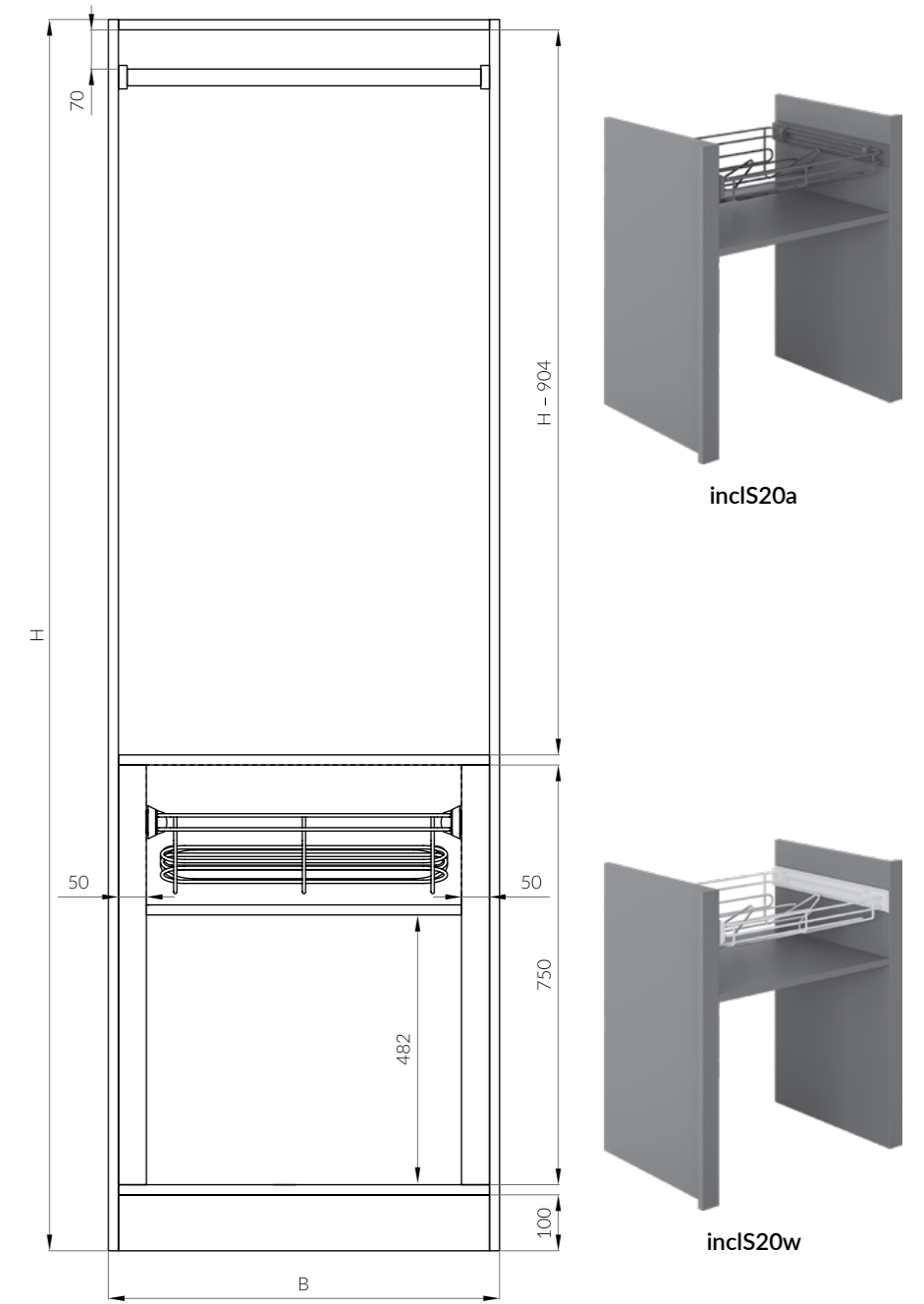
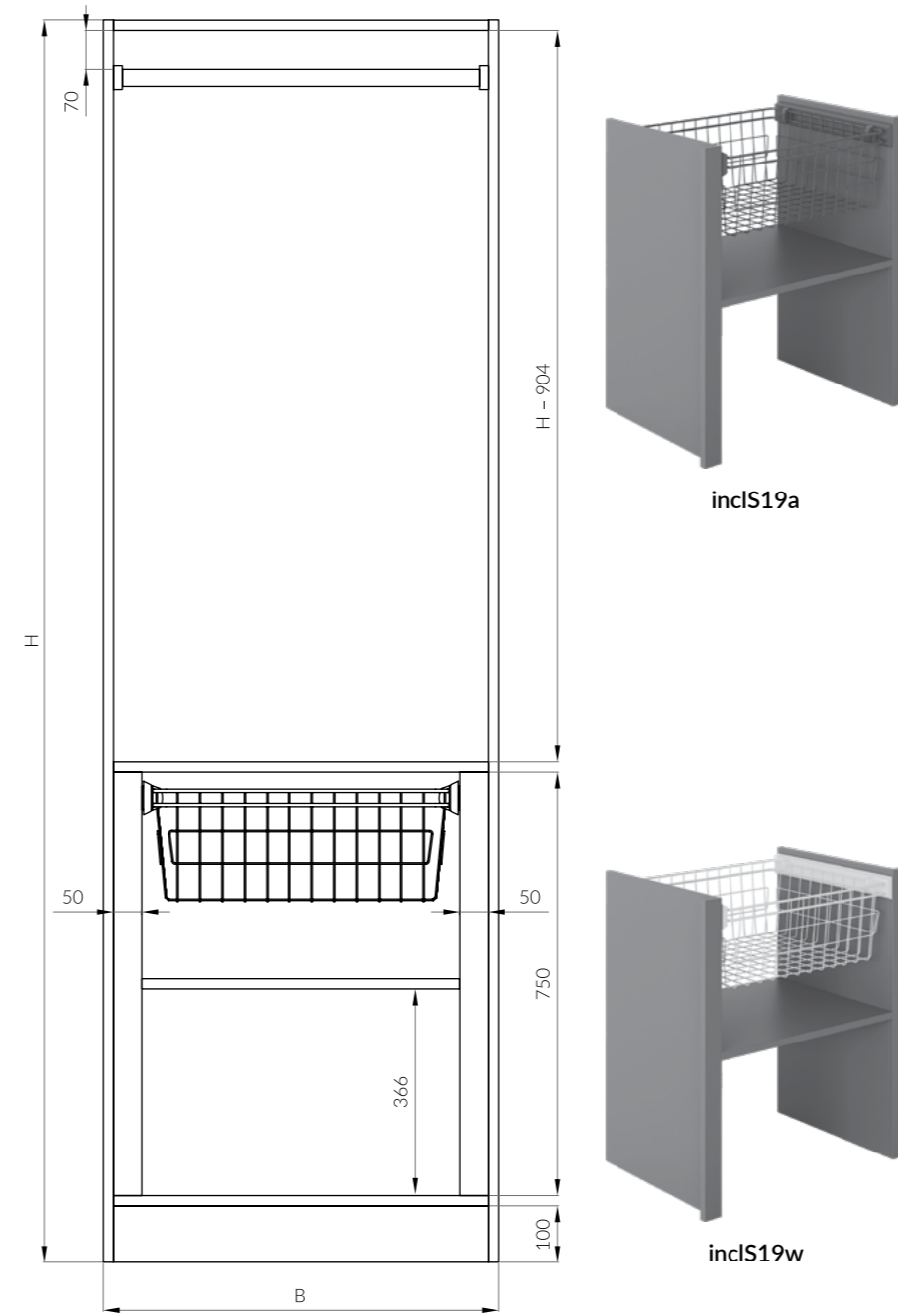
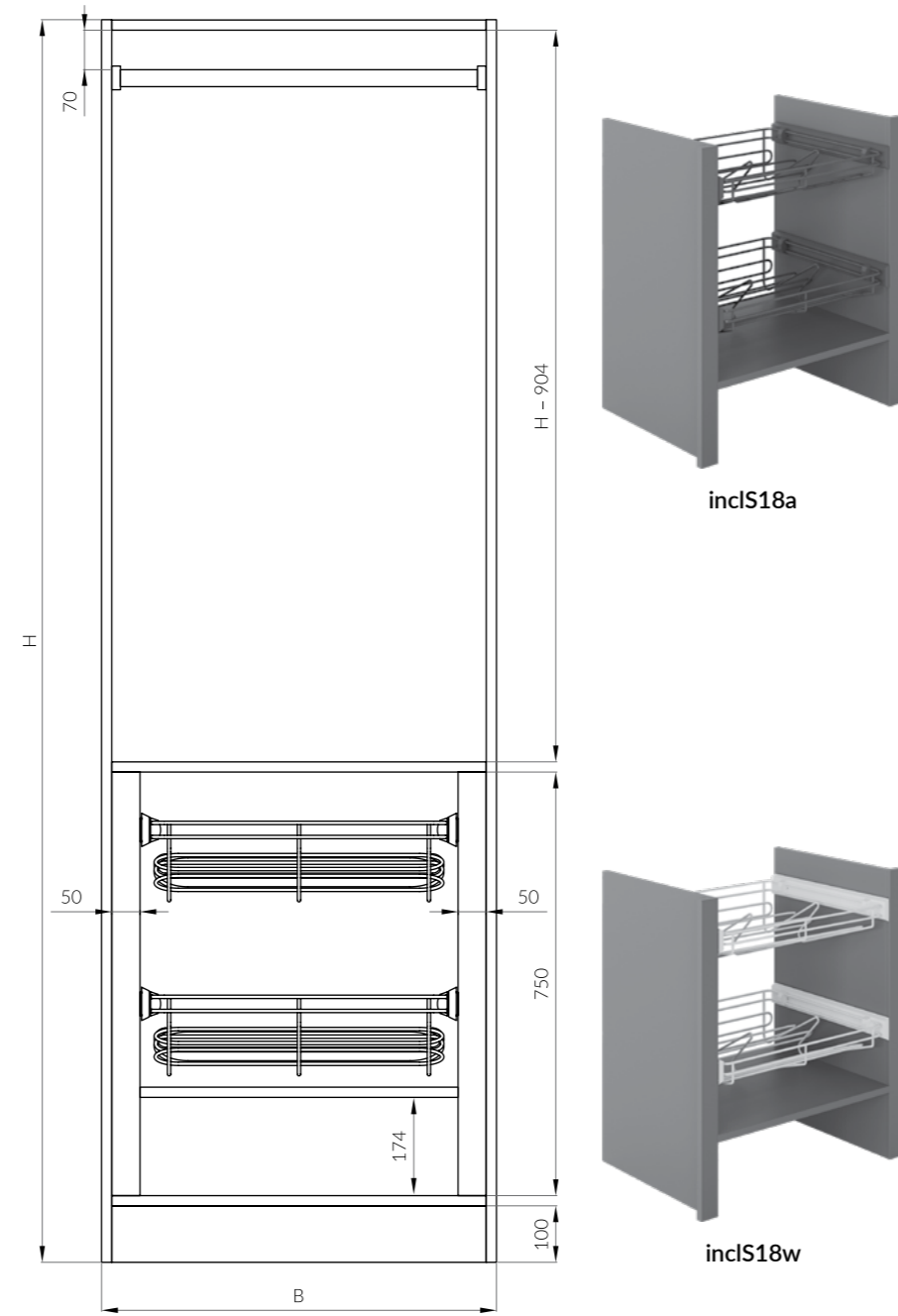
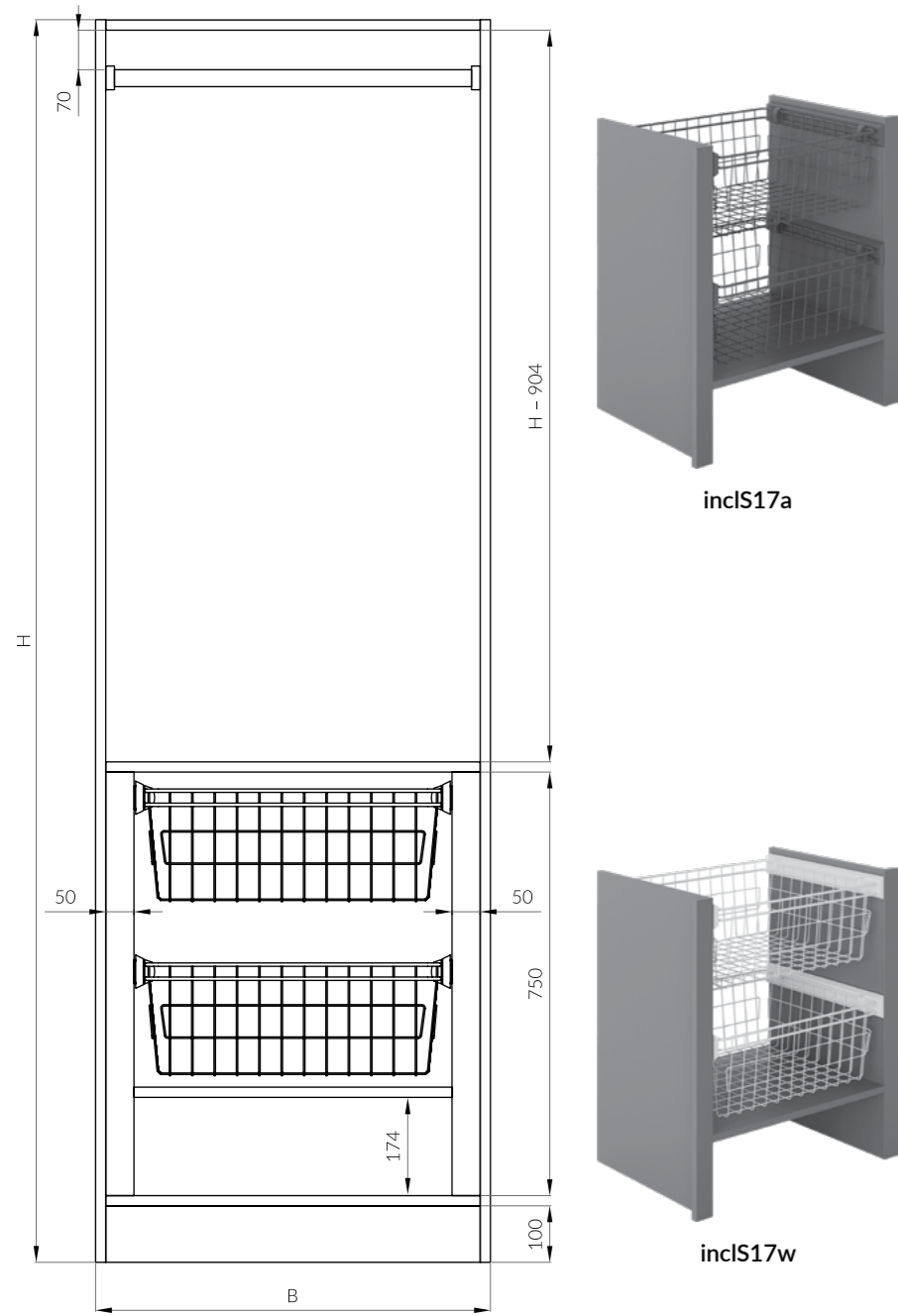

Полки (ниши)  
Shelves (niches)

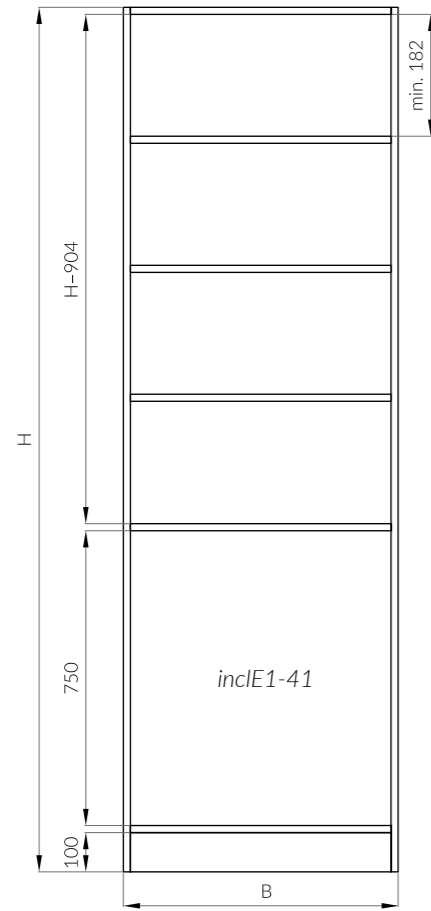

Габариты шкафа  
Wardrobe (cabinet) dimensions

H, mm	1600 - 2784
B, mm	700, 800, 900, 1000
D, mm	590 - 700

Мебельная штанга  
Wardrobe rail

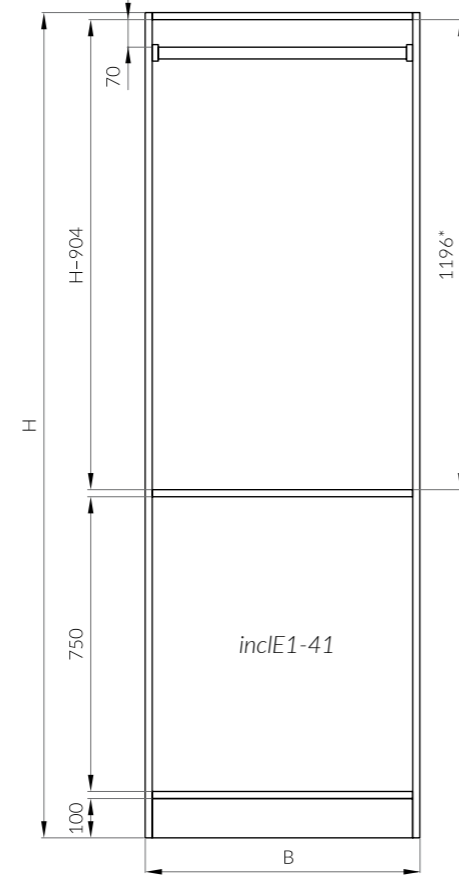

Габариты шкафа  
Wardrobe (cabinet) dimensions

H, mm	2100 - 2784
B, mm	700, 800, 900, 1000
D, mm	590 - 700

Полки (ниши) + мебельная штанга  
Shelves (niches) + wardrobe rail

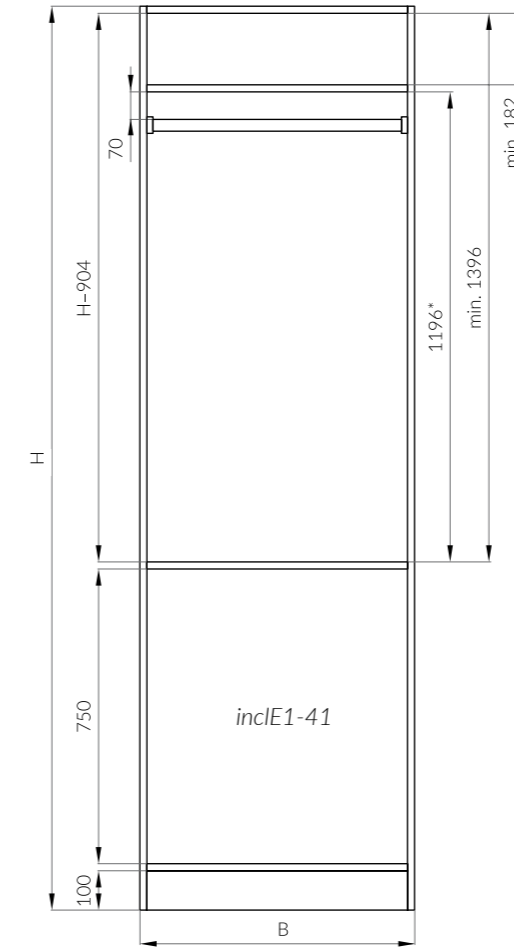

Габариты шкафа  
Wardrobe (cabinet) dimensions

H, mm	2300 - 2784
B, mm	700, 800, 900, 1000
D, mm	590 - 700

Мебельная штанга + полки (ниши)  
Wardrobe rail + shelves (niches)

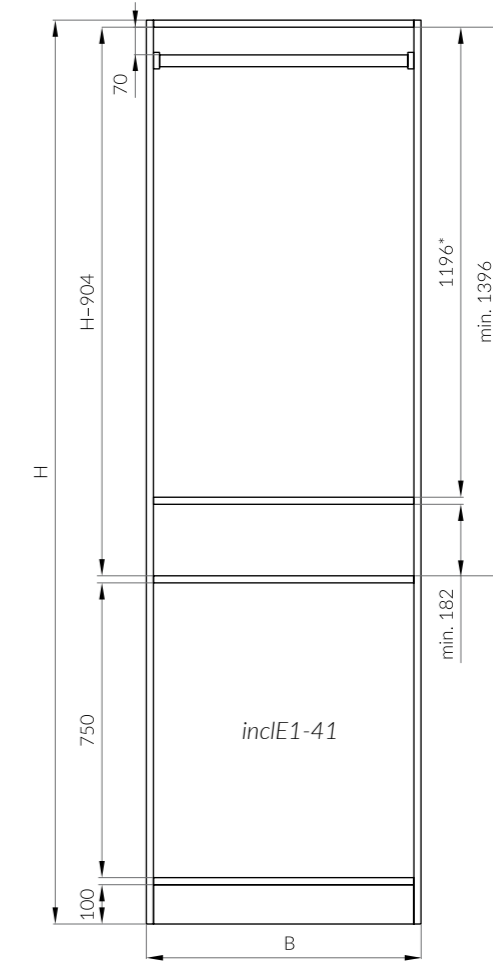

Габариты шкафа  
Wardrobe (cabinet) dimensions

H, mm	2300 - 2784
B, mm	700, 800, 900, 1000
D, mm	590 - 700

\*Фиксированная высота зоны штанги в верхней зоне 1196мм. Увеличение высоты верхней зоны происходит за счет появления ниши (полки) под/над зоной штанги высотой минимум 182мм (каждые 200мм = полка (ниша)).

\*The upper zone equipped with a wardrobe rail has a fixed height of 1196mm. The upper zone height can be extended only by designing a niche above/below the wardrobe rail zone (each 200mm = shelf (niche)). However, each niche should not be less than 182mm high.

\*Фиксированная высота зоны штанги в верхней зоне 1196мм.

\*The upper zone equipped with a wardrobe rail has a fixed height of 1196mm.

**Пантограф**  
Pull down wardrobe rail

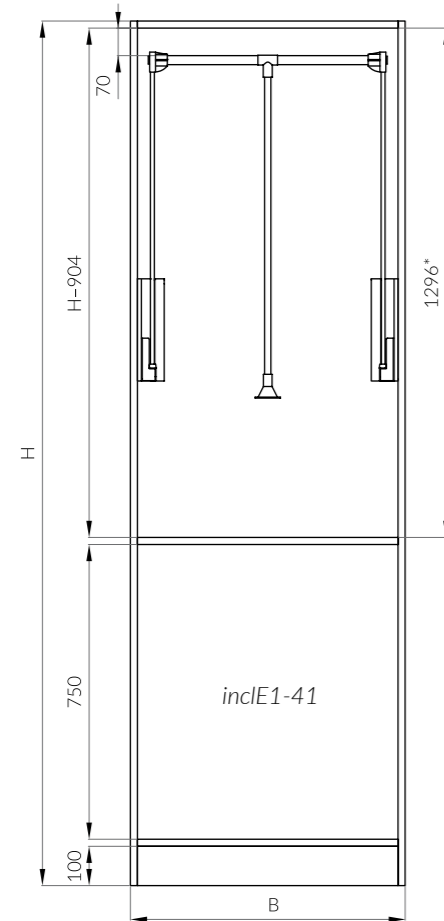

Габариты шкафа  
Wardrobe (cabinet) dimensions

H, mm	2200 - 2784
B, mm	700, 800, 900, 1000
D, mm	590 - 700

**Полки (ниши) + пантограф**  
Shelves (niches) + pull down wardrobe rail

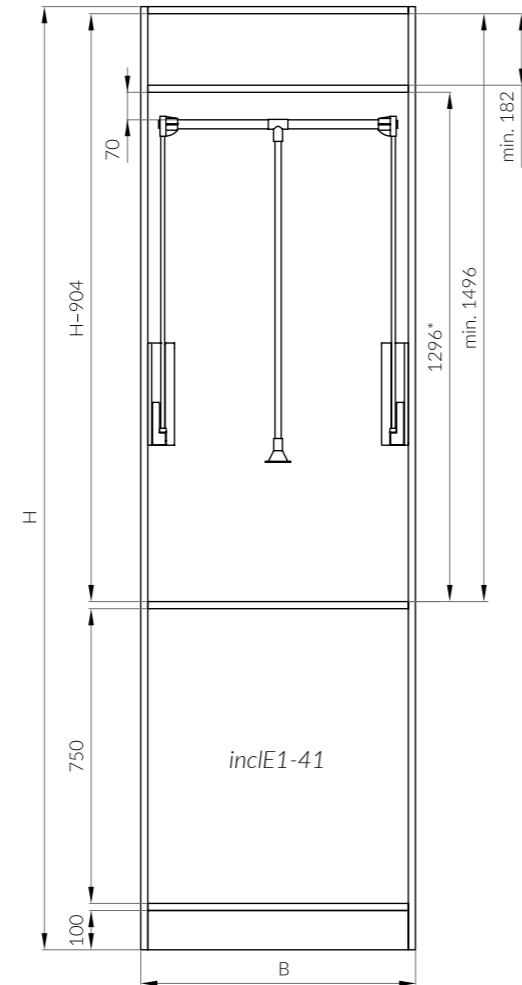

Габариты шкафа  
Wardrobe (cabinet) dimensions

H, mm	2400 - 2784
B, mm	700, 800, 900, 1000
D, mm	590 - 700

**Пантограф + полки (ниши)**  
Pull down wardrobe rail + shelves (niches)

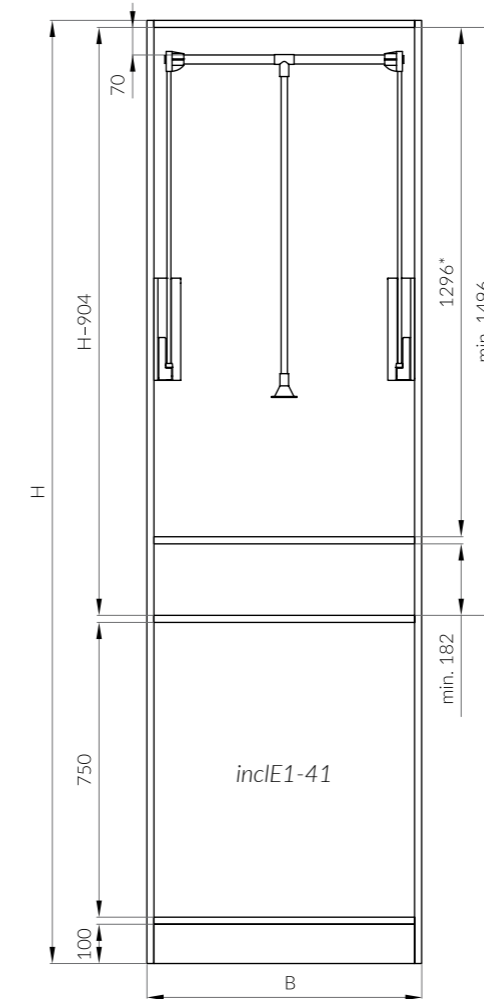

Габариты шкафа  
Wardrobe (cabinet) dimensions

H, mm	2400 - 2784
B, mm	700, 800, 900, 1000
D, mm	590 - 700

**Полки (ниши) + inclQ1 / inclQ2**  
Shelves (niches) + inclQ1 / inclQ2

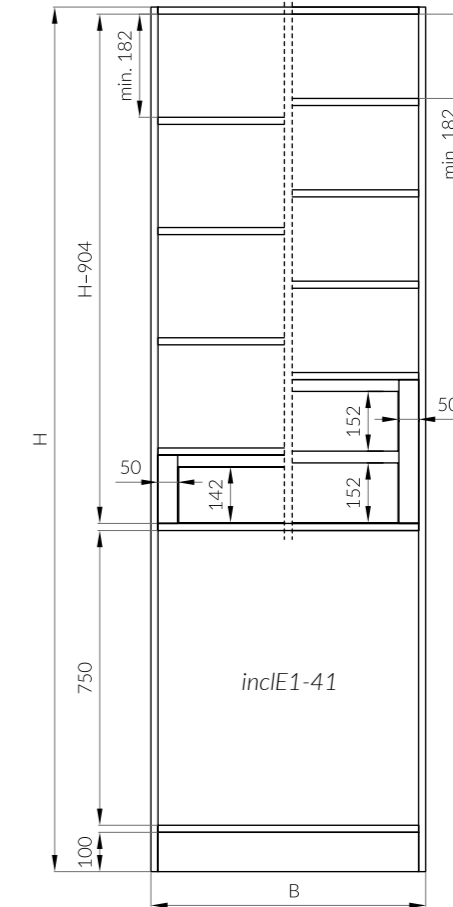

Габариты шкафа  
Wardrobe (cabinet) dimensions

H, mm	1600 - 2784
B, mm	700, 800, 900, 1000
D, mm	590 - 700

\*Фиксированная высота зоны пантографа в верхней зоне 1296 мм. Увеличение высоты верхней зоны происходит за счет появления ниши (полки) под / над зоной пантографа высотой минимум 182 мм (каждые 200 мм = полка (ниша)).

\*The upper zone equipped with a pull down wardrobe rail has a fixed height of 1296 mm. The upper zone height can be extended only by designing a niche above / below the pull down wardrobe rail zone (each 200 mm = shelf (niche)). However, each niche should not be less than 182 mm high.

\*Фиксированная высота зоны пантографа в верхней зоне 1296 мм. Увеличение высоты верхней зоны происходит за счет появления ниши (полки) под / над зоной пантографа высотой минимум 182 мм (каждые 200 мм = полка (ниша)).

\*The upper zone equipped with a pull down wardrobe rail has a fixed height of 1296 mm. The upper zone height can be extended only by designing a niche above / below the pull down wardrobe rail zone (each 200 mm = shelf (niche)). However, each niche should not be less than 182 mm high.

Мебельная штанга + inclQ1 / inclQ2  
Wardrobe rail + inclQ1 / inclQ2

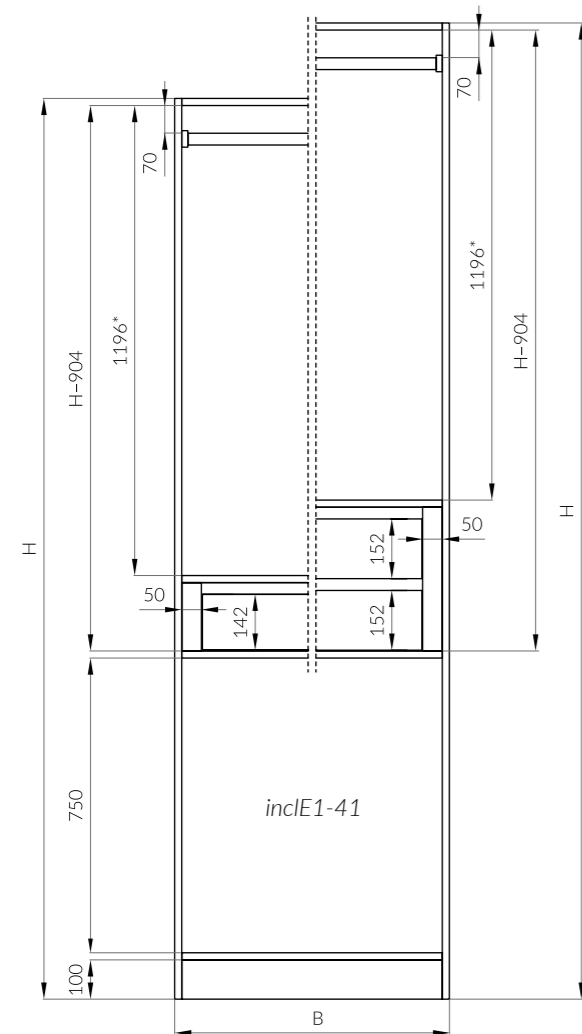

Габариты шкафа  
Wardrobe (cabinet) dimensions

H, mm (inclQ1)	2292 – 2784
H, mm (inclQ2)	2484 – 2784
B, mm	700, 800, 900, 1000
D, mm	590 – 700

Полки (ниши) + мебельная штанга + inclQ1 / inclQ2  
Shelves (niches) + wardrobe rail + inclQ1 / inclQ2

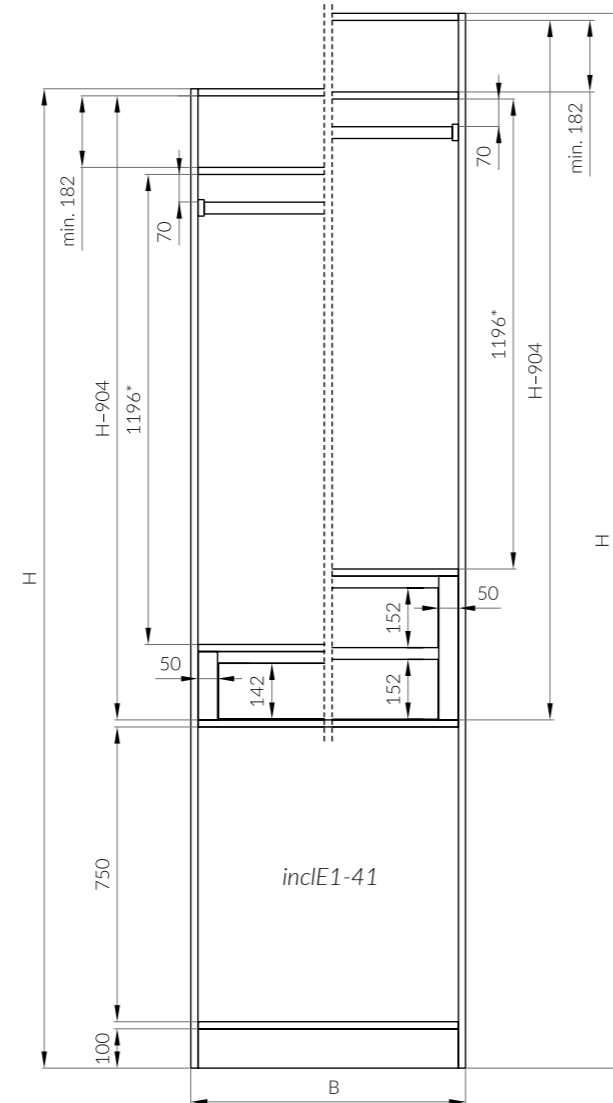

Габариты шкафа  
Wardrobe (cabinet) dimensions

H, mm (inclQ1)	2492 – 2784
H, mm (inclQ2)	2684 – 2784
B, mm	700, 800, 900, 1000
D, mm	590 – 700

Пантограф + inclQ1 / inclQ2  
Pull down wardrobe rail + inclQ1 / inclQ2

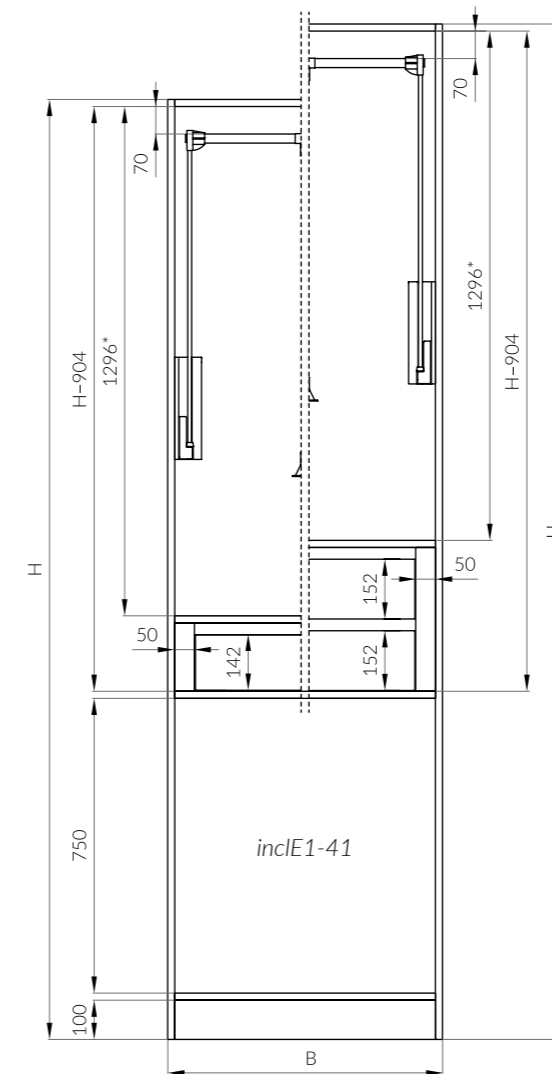

Габариты шкафа  
Wardrobe (cabinet) dimensions

H, mm (inclQ1)	2392 – 2784
H, mm (inclQ2)	2584 – 2784
B, mm	700, 800, 900, 1000
D, mm	590 – 700

Полки (ниши) + пантограф + inclQ1 / inclQ2  
Shelves (niches) + pull down wardrobe rail + inclQ1 / inclQ2

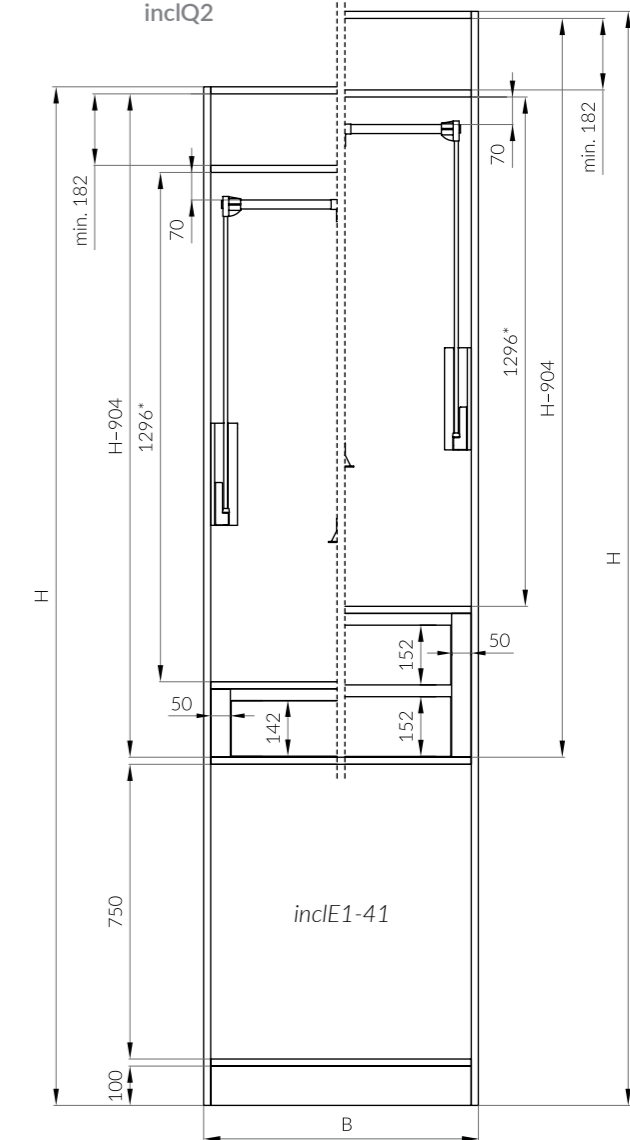

Габариты шкафа  
Wardrobe (cabinet) dimensions

H, mm (inclQ1)	2592 – 2784
H, mm (inclQ2)	2784
B, mm	700, 800, 900, 1000
D, mm	590 – 700

\*Фиксированная высота зоны штанги в верхней зоне 1196 мм. Увеличение высоты верхней зоны происходит за счет появления ниши (полки) под / над зоной штанги высотой минимум 182 мм (каждые 200 мм = полка (ниша)).

\*The upper zone equipped with a wardrobe rail has a fixed height of 1196 mm. The upper zone height can be extended only by designing a niche above / below the wardrobe rail zone (each 200 mm = shelf (niche)). However, each niche should not be less than 182 mm high.

\*Фиксированная высота зоны пантографа в верхней зоне 1296 мм. Увеличение высоты верхней зоны происходит за счет появления ниши (полки) под / над зоной пантографа высотой минимум 182 мм (каждые 200 мм = полка (ниша)).

\*The upper zone equipped with a pull down wardrobe rail has a fixed height of 1296 mm. The upper zone height can be extended only by designing a niche above / below the pull down wardrobe rail zone (each 200 mm = shelf (niche)). However, each niche should not be less than 182 mm high.

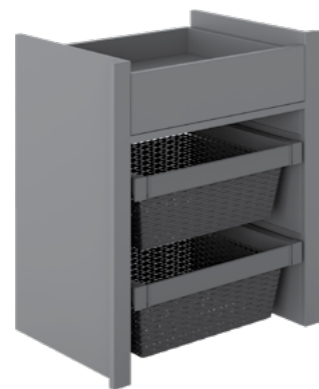
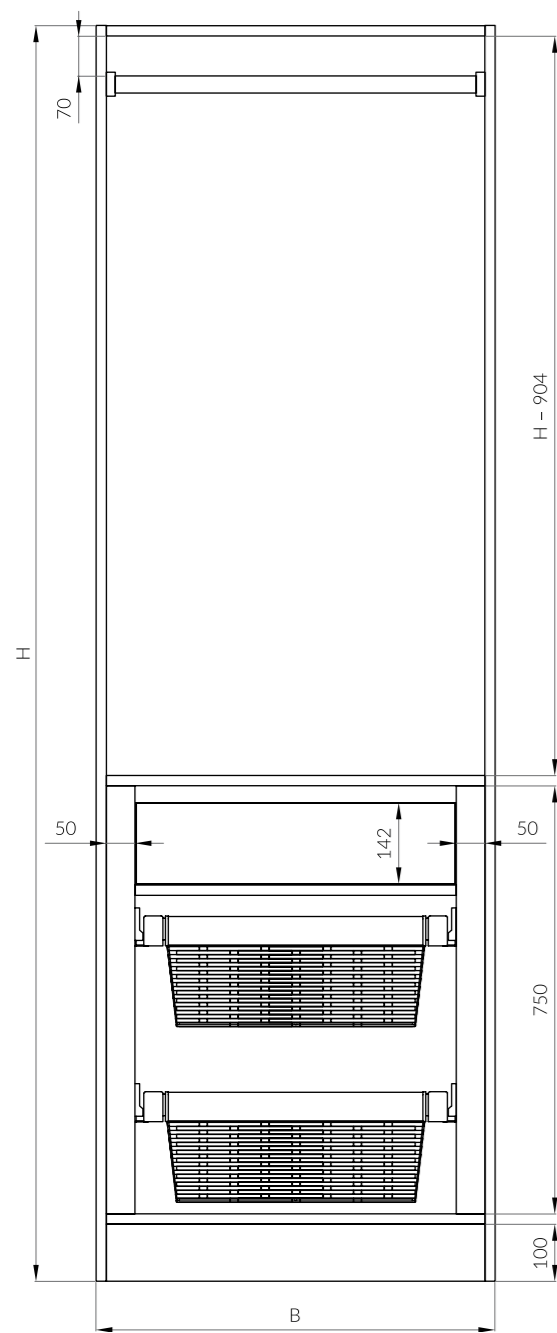

inclE1a

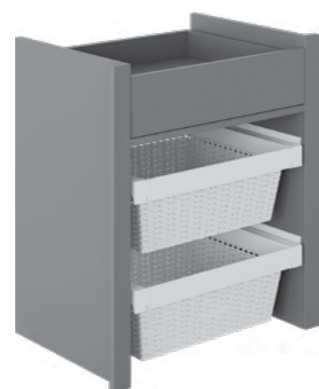

inclE1w

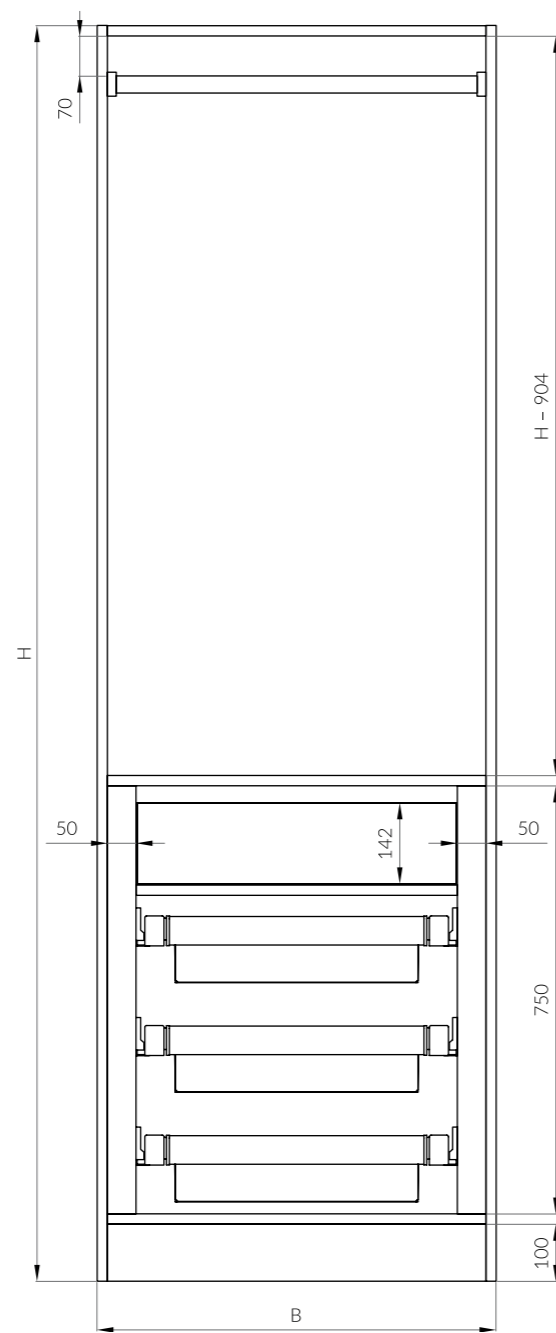

inclE2a



inclE2w

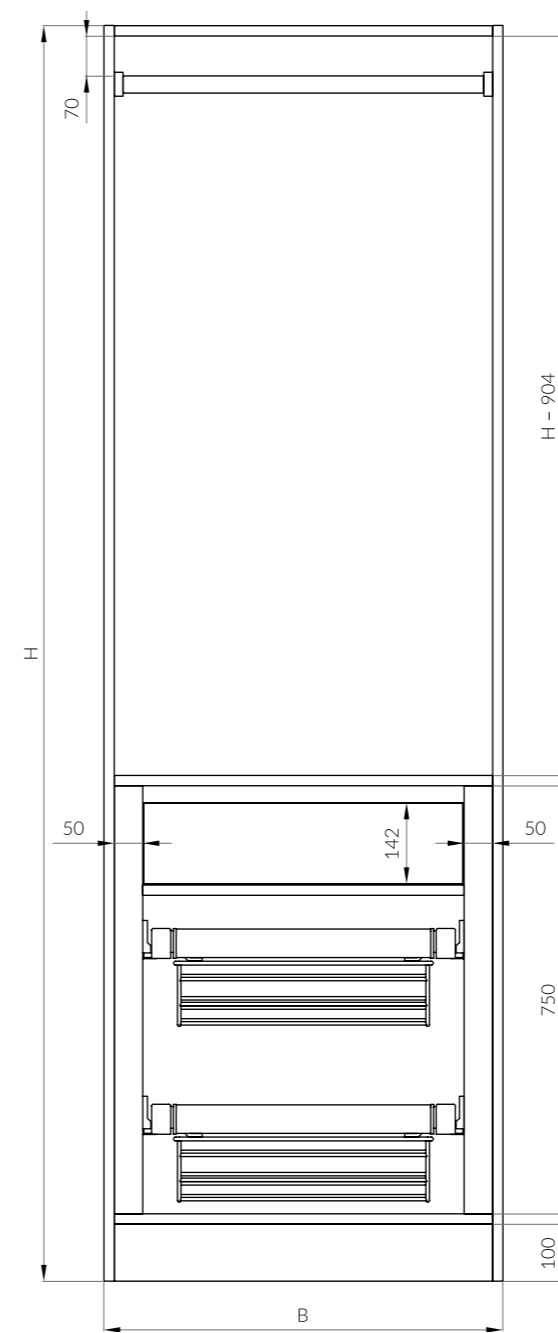

inclE3a



inclE3w

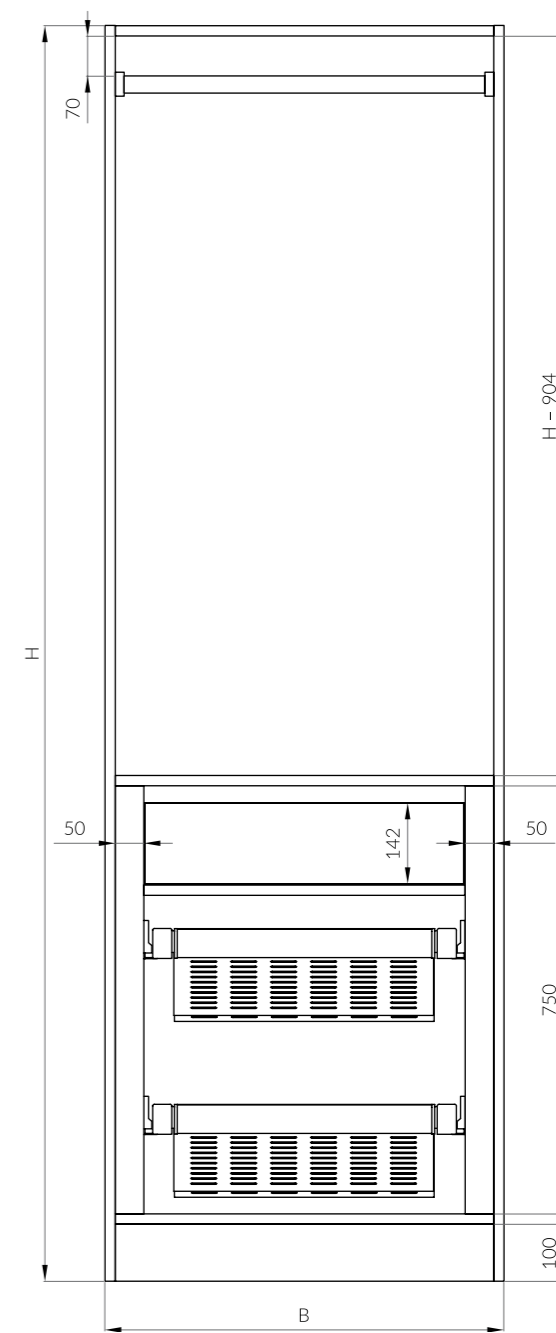

inclE4a



inclE4w

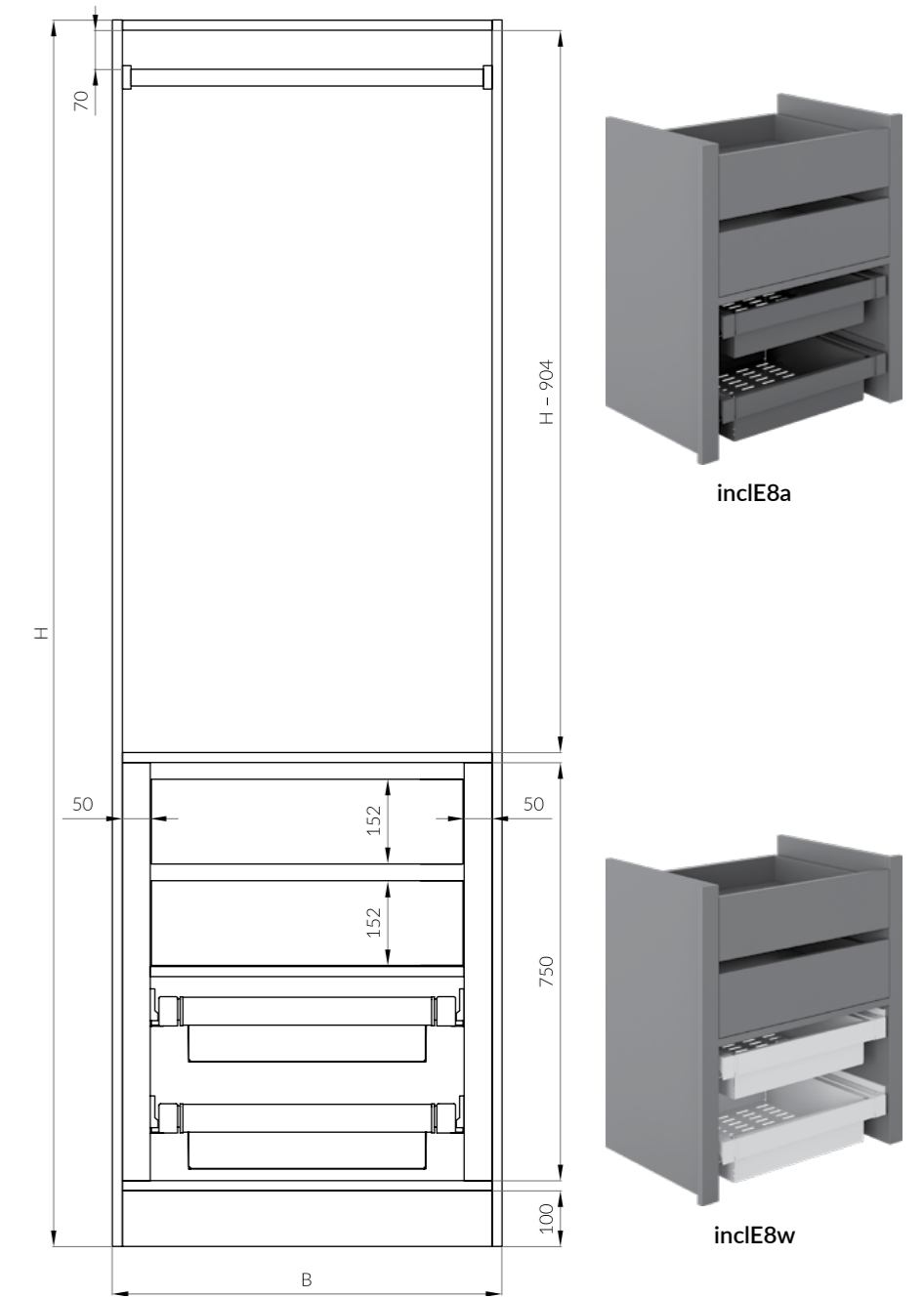
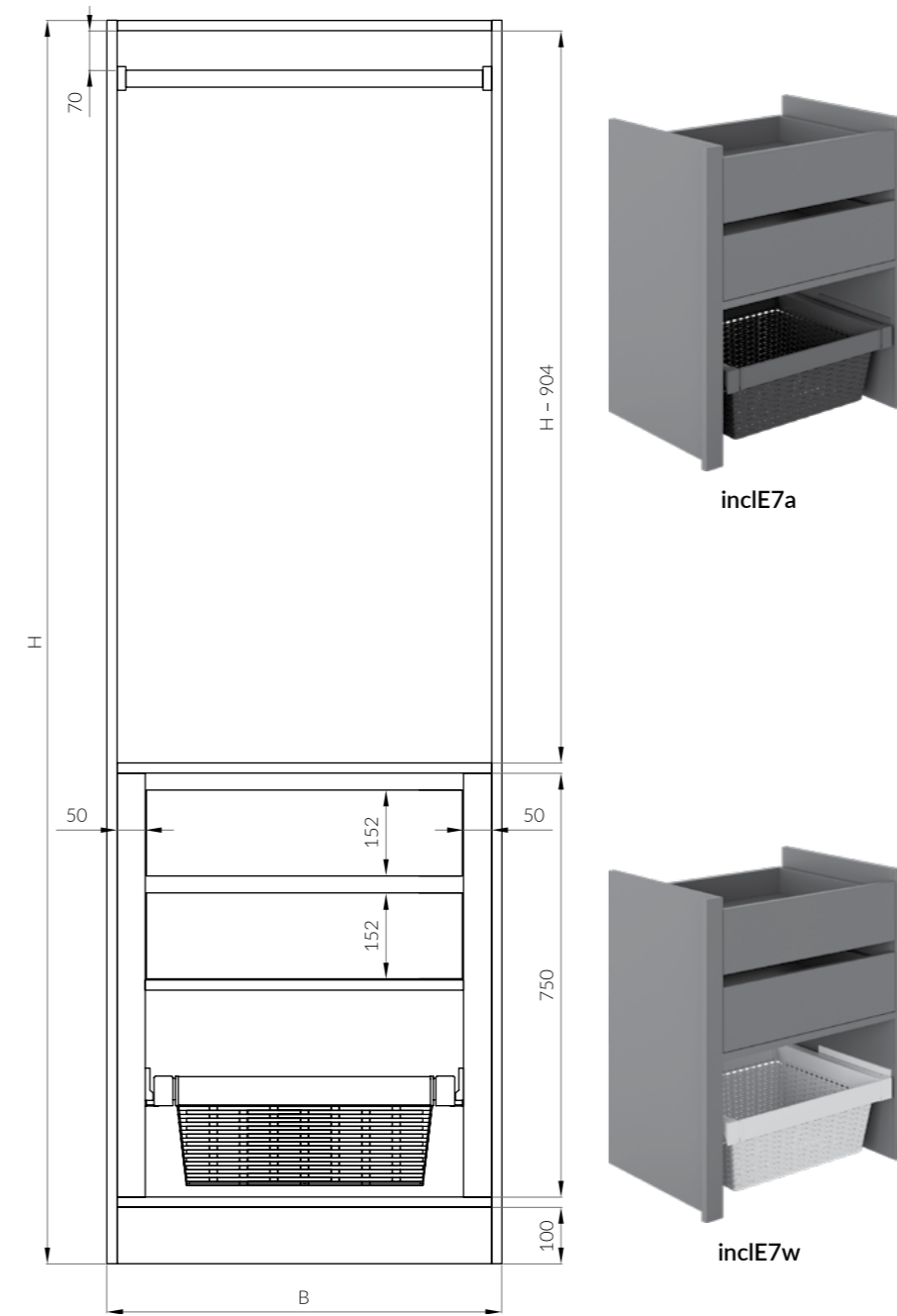
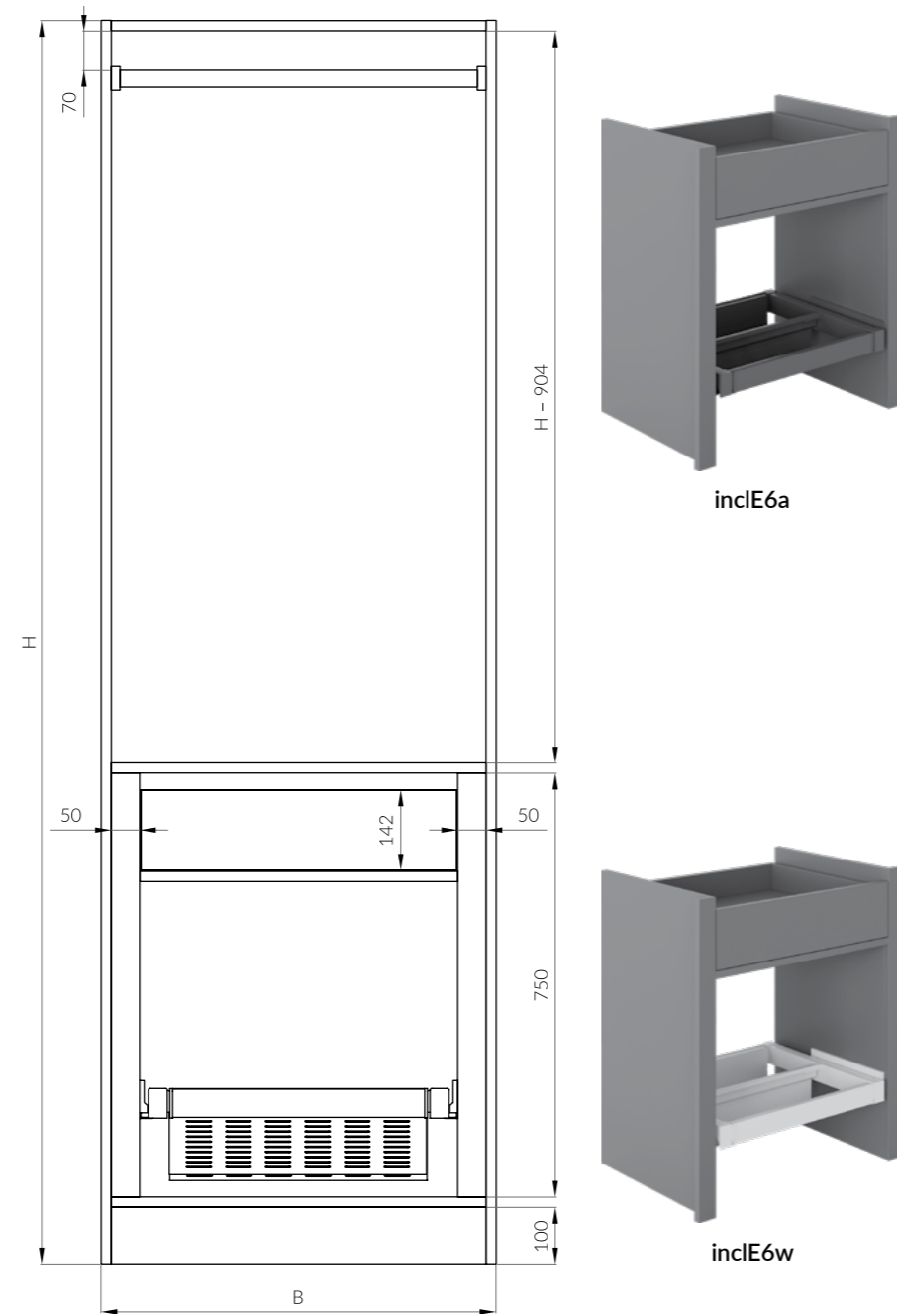
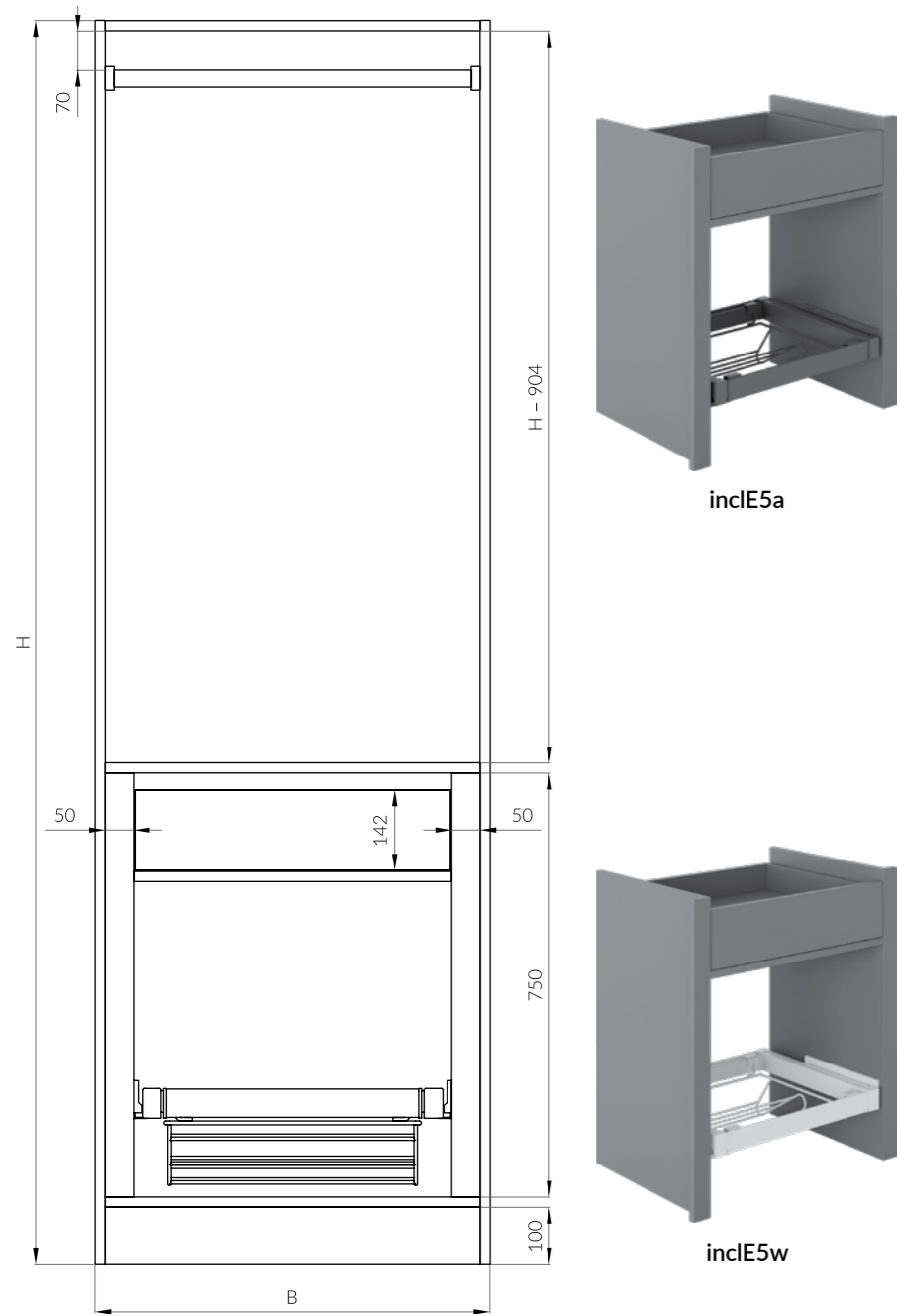

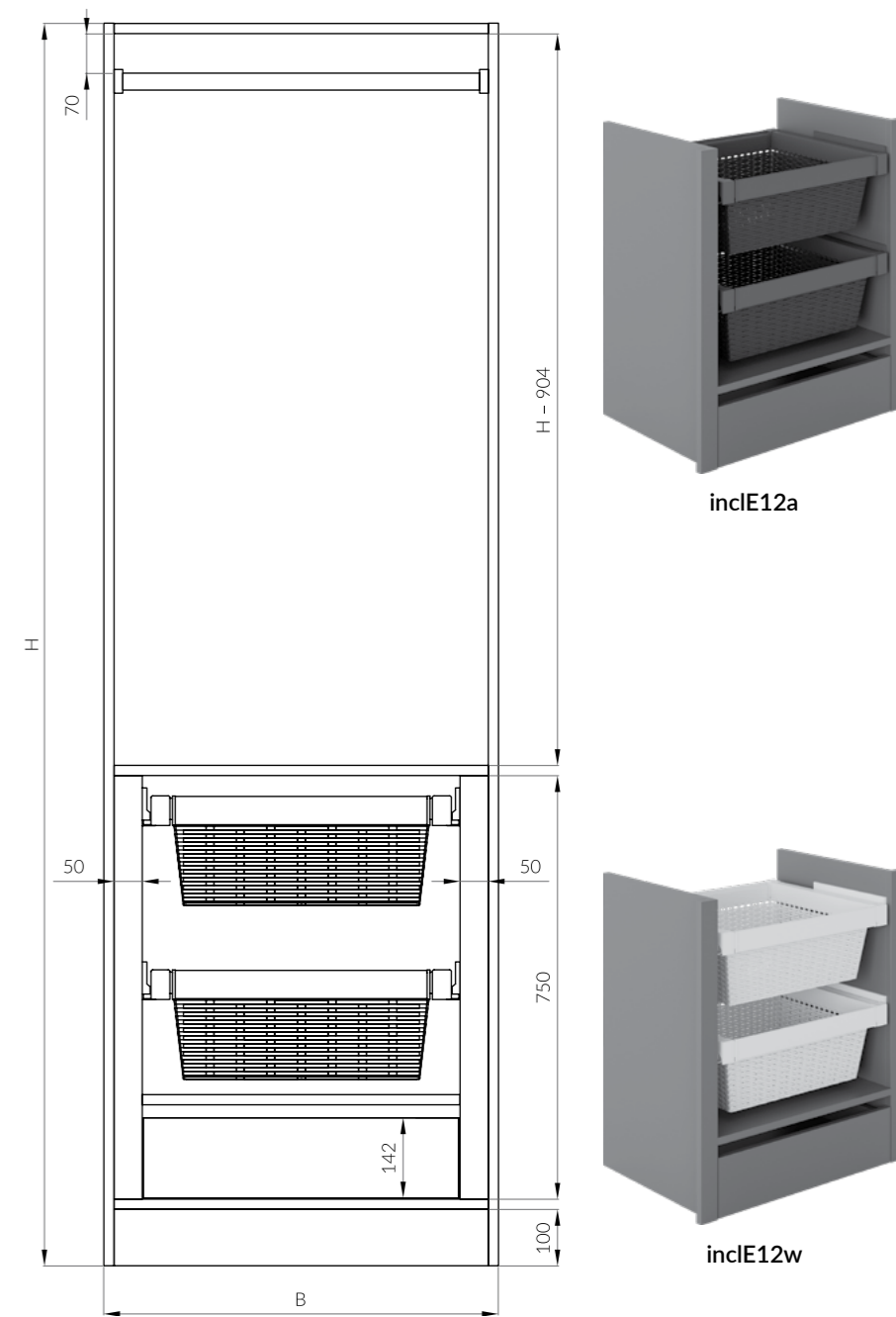
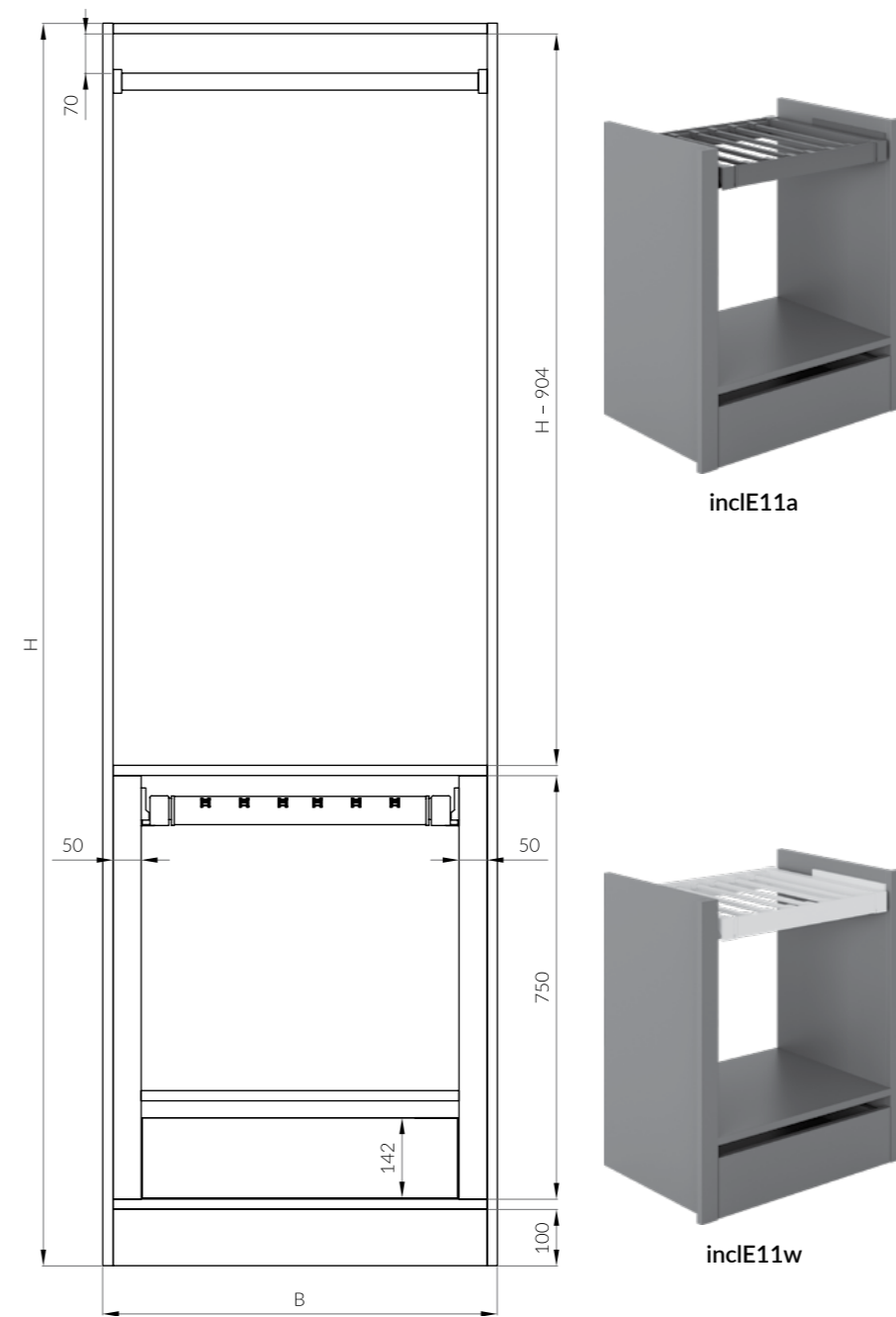
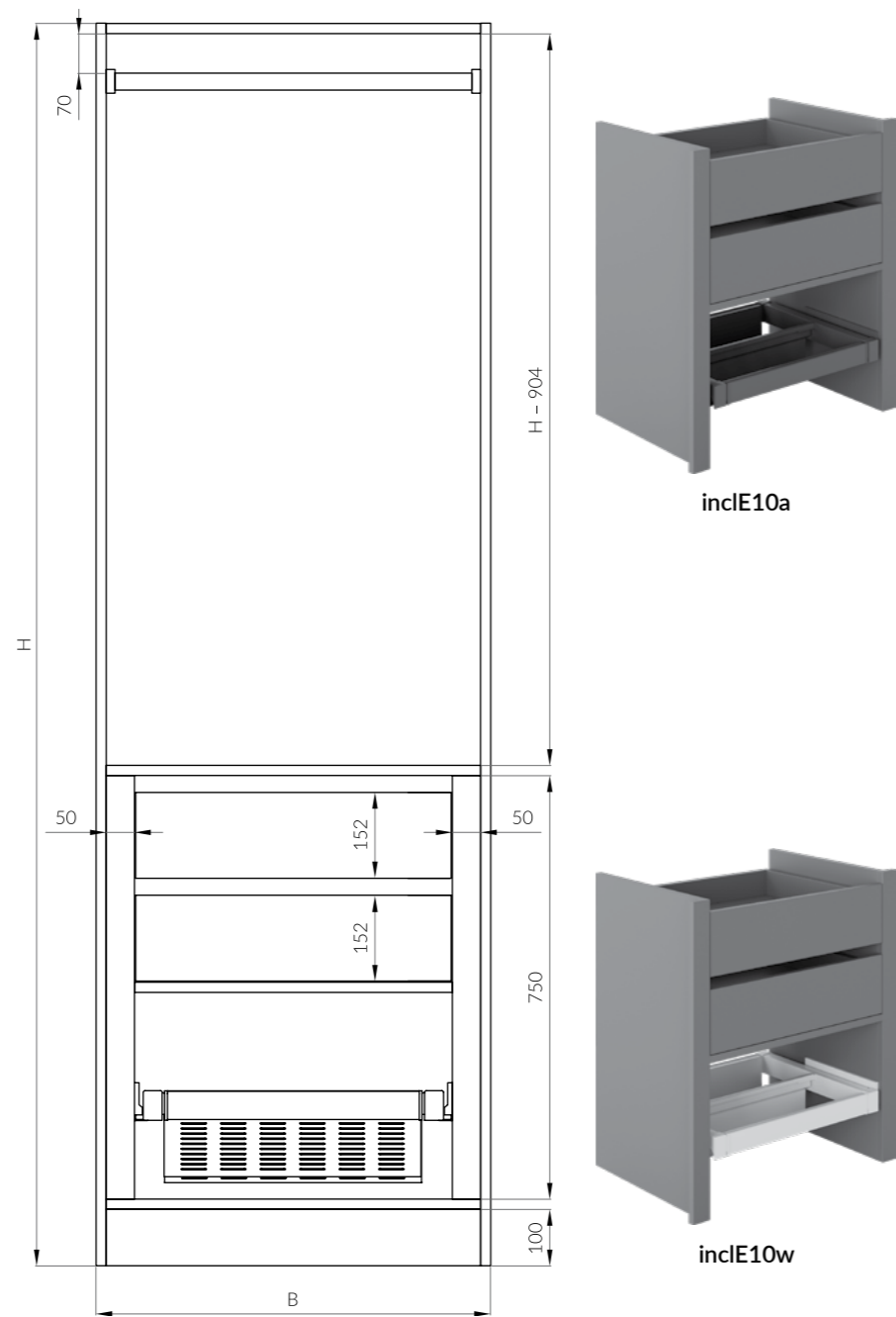
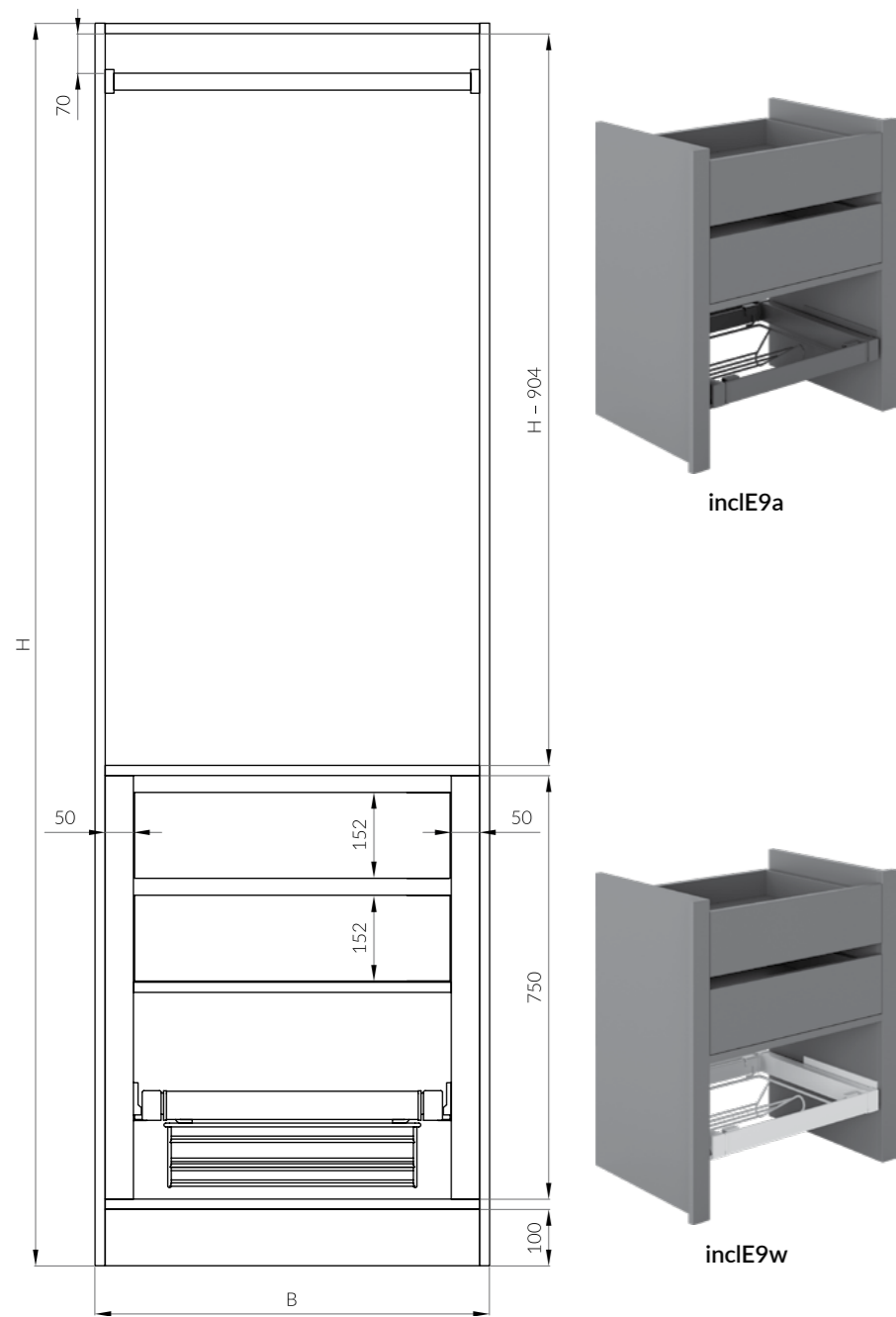

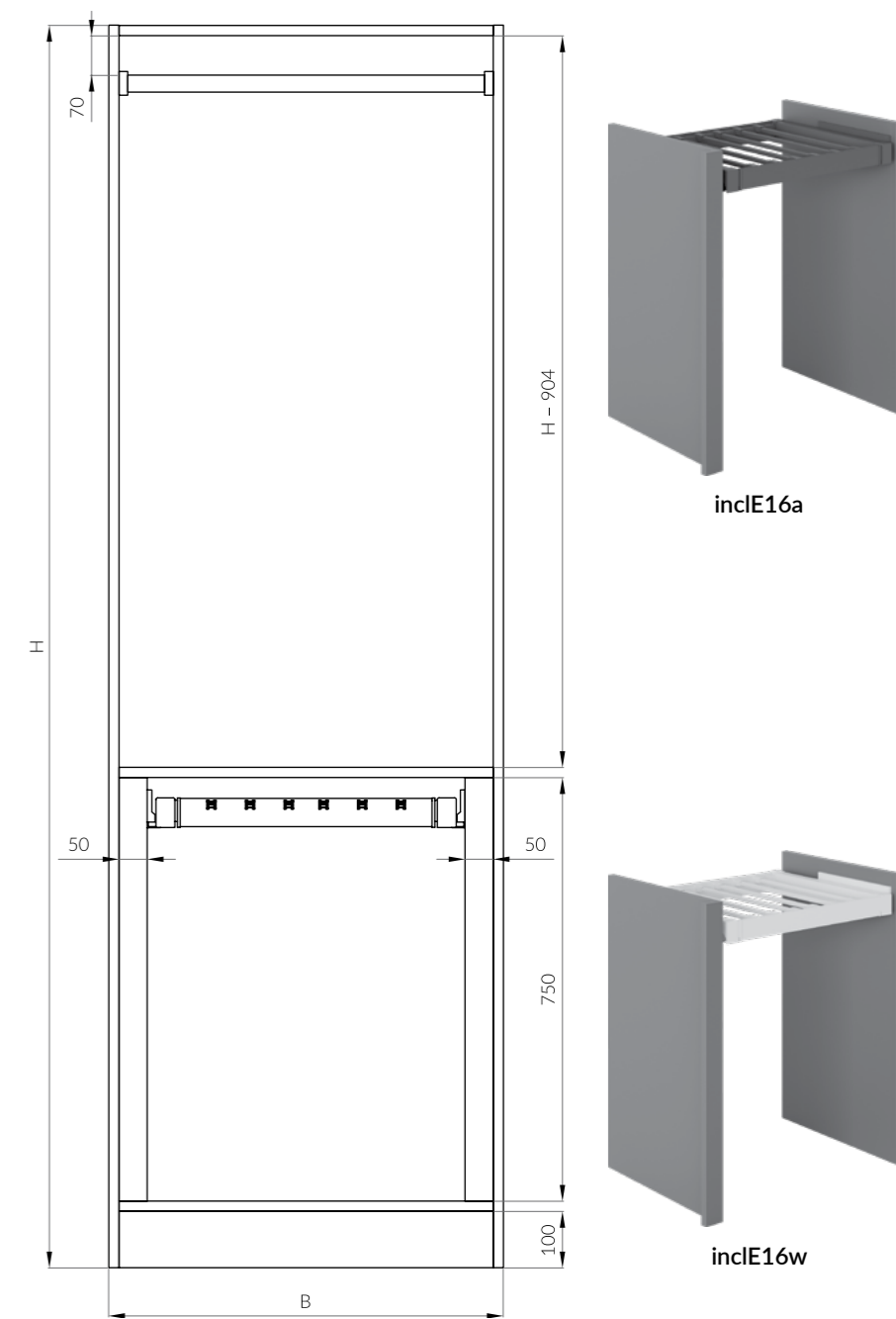
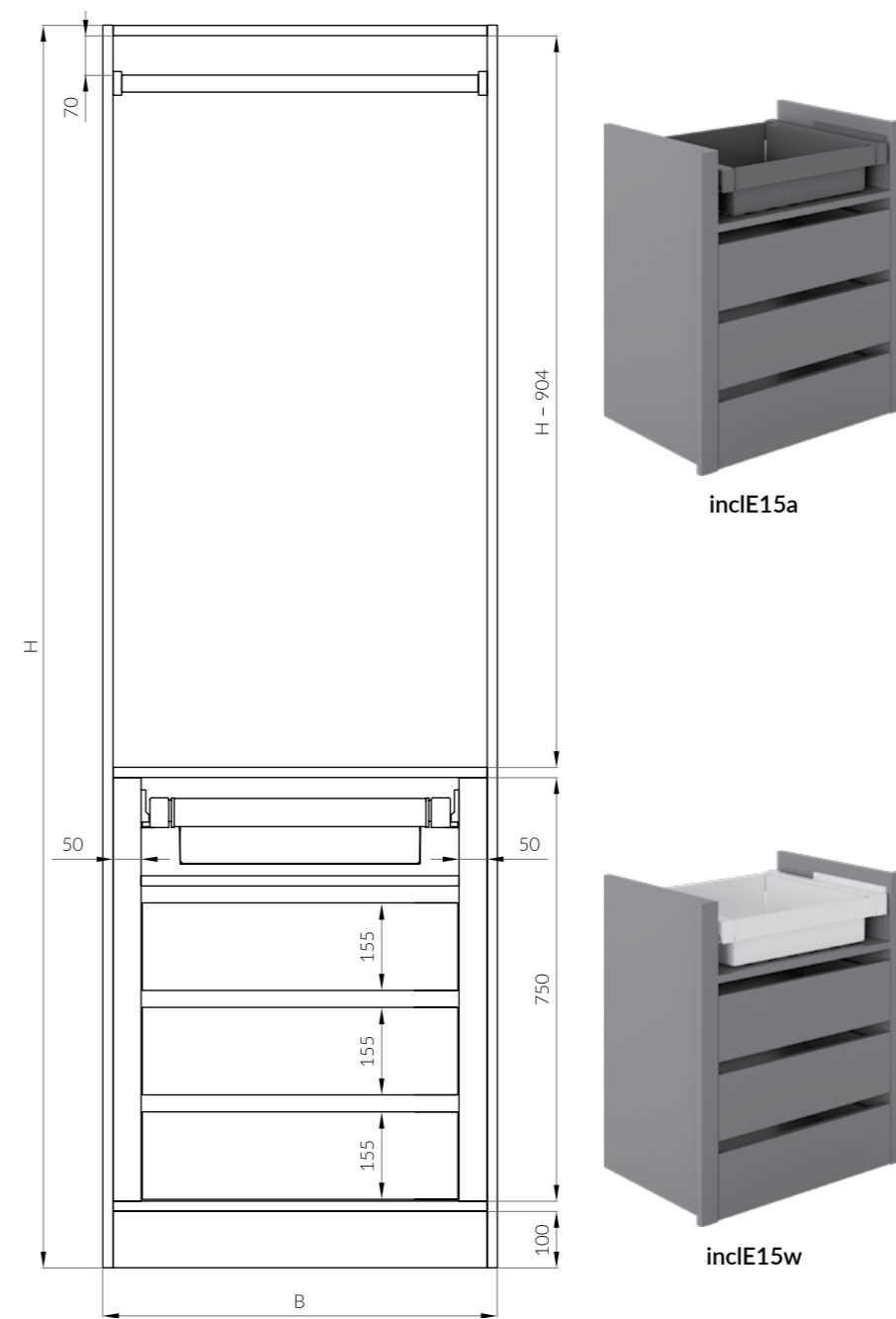
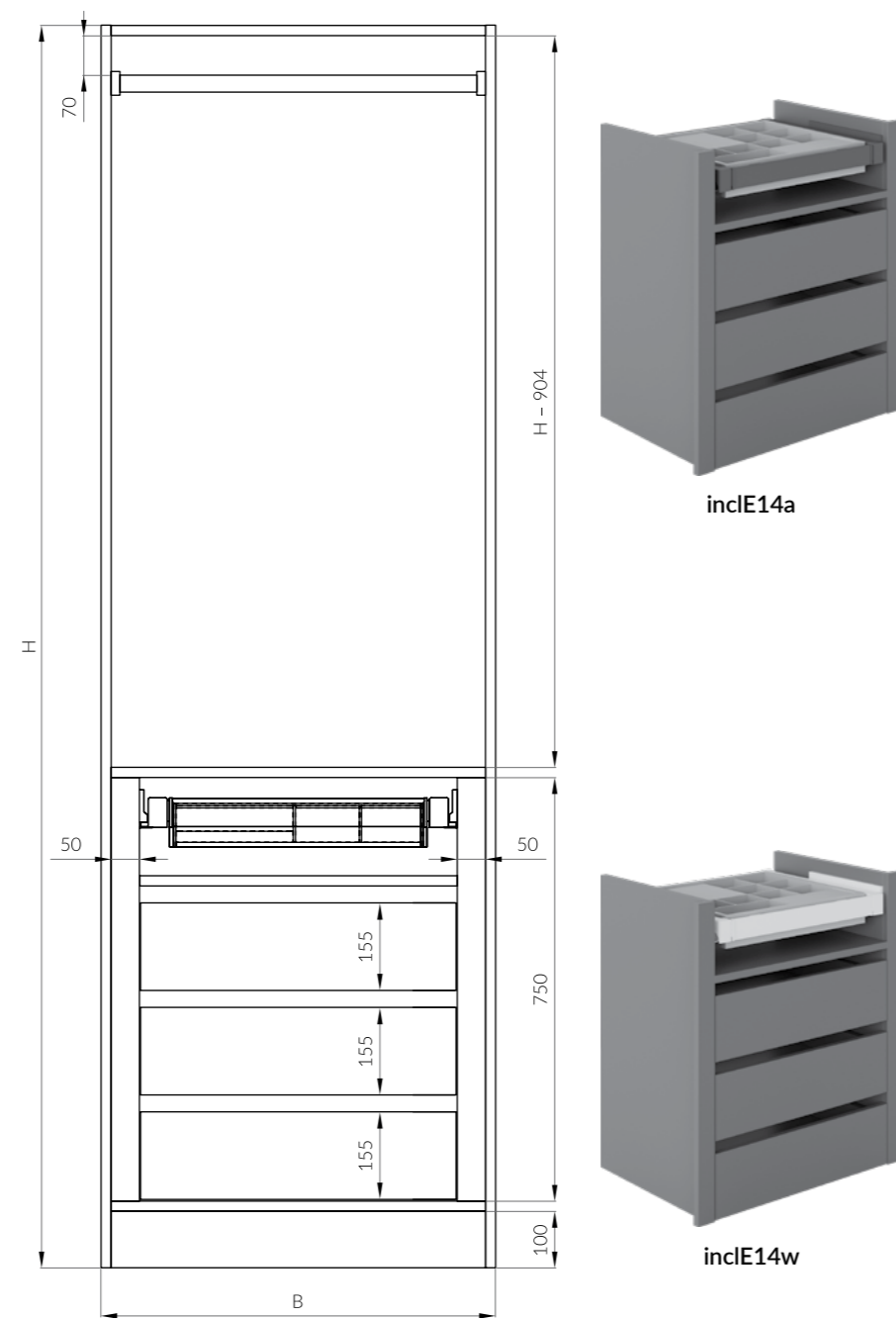
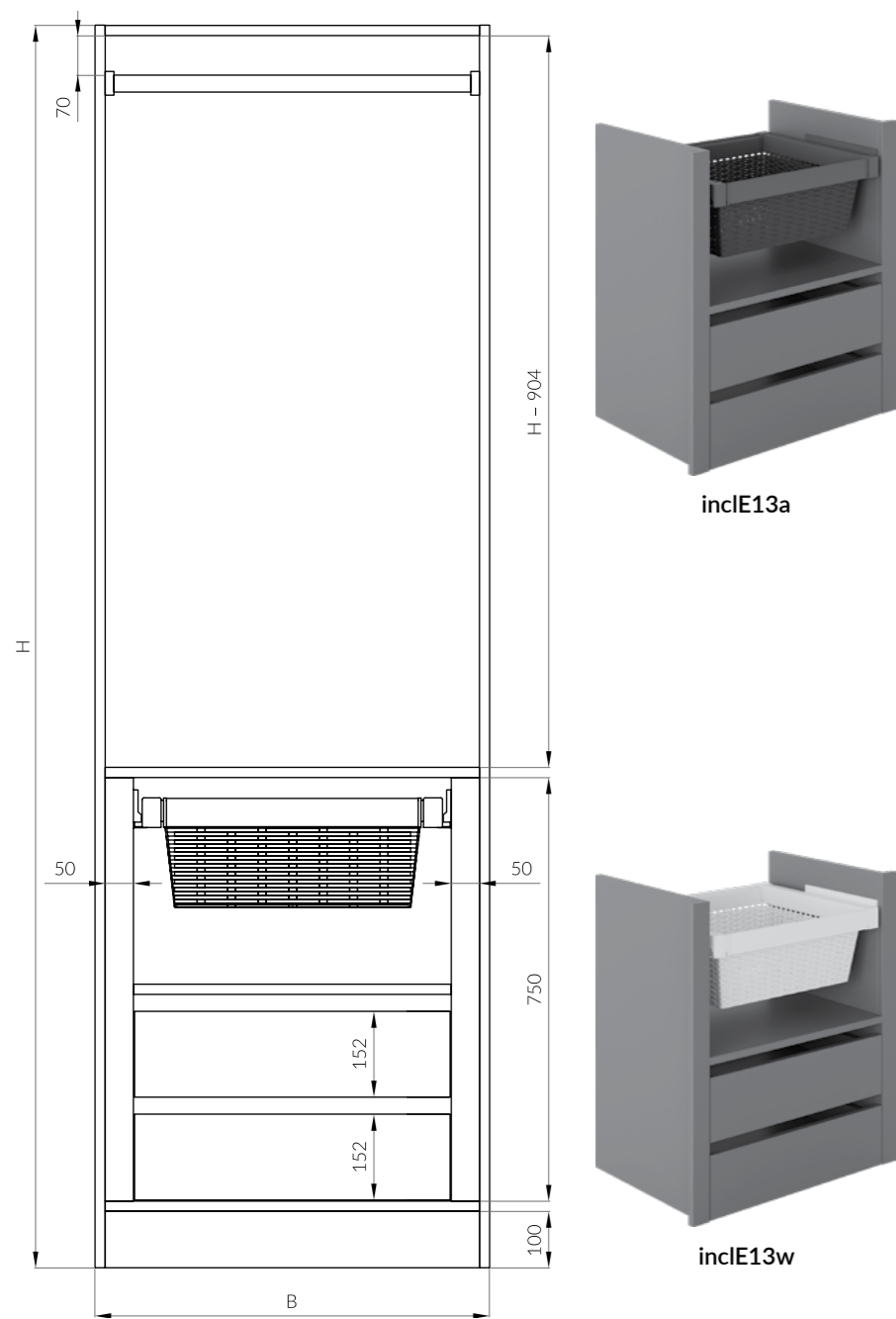

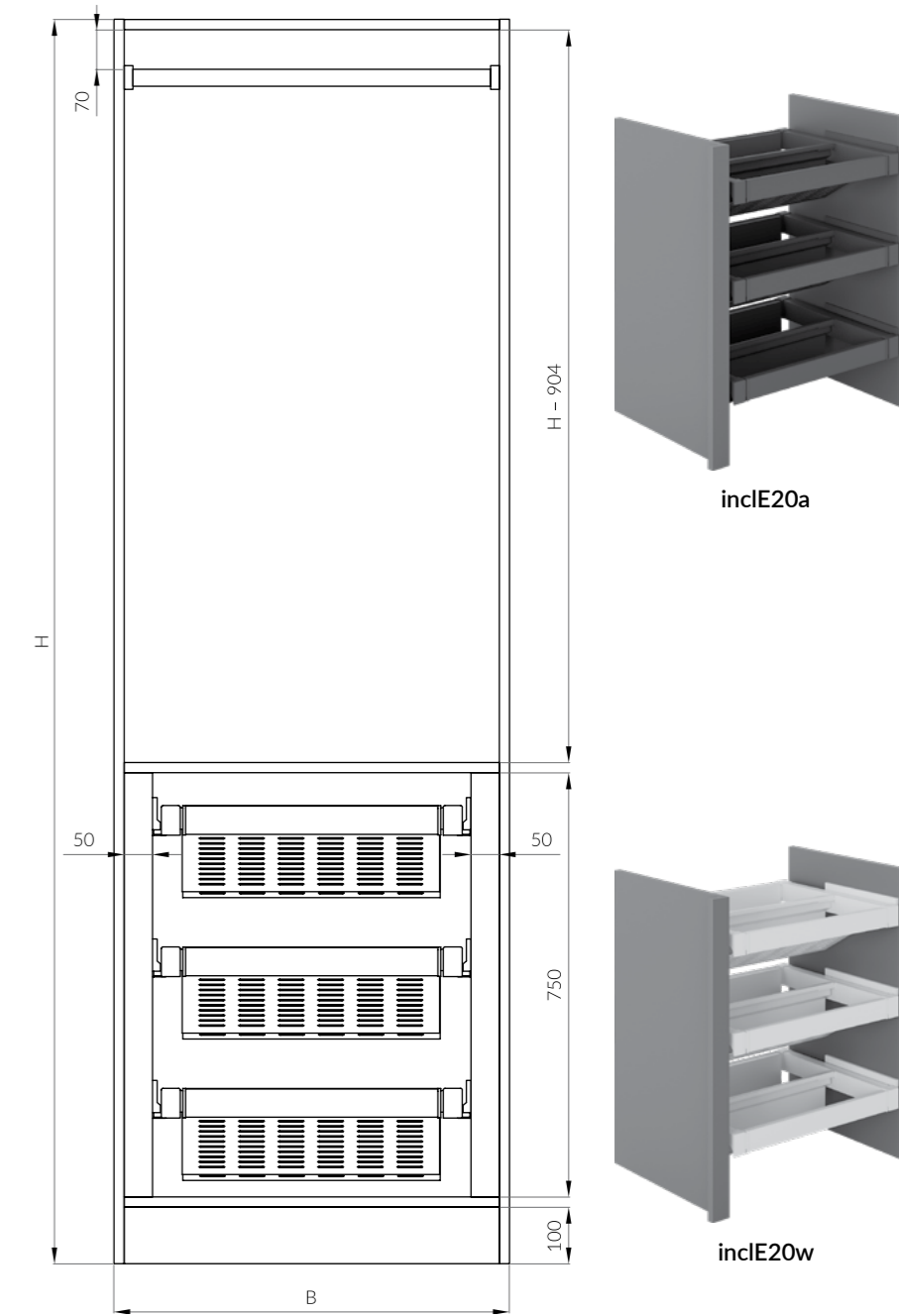
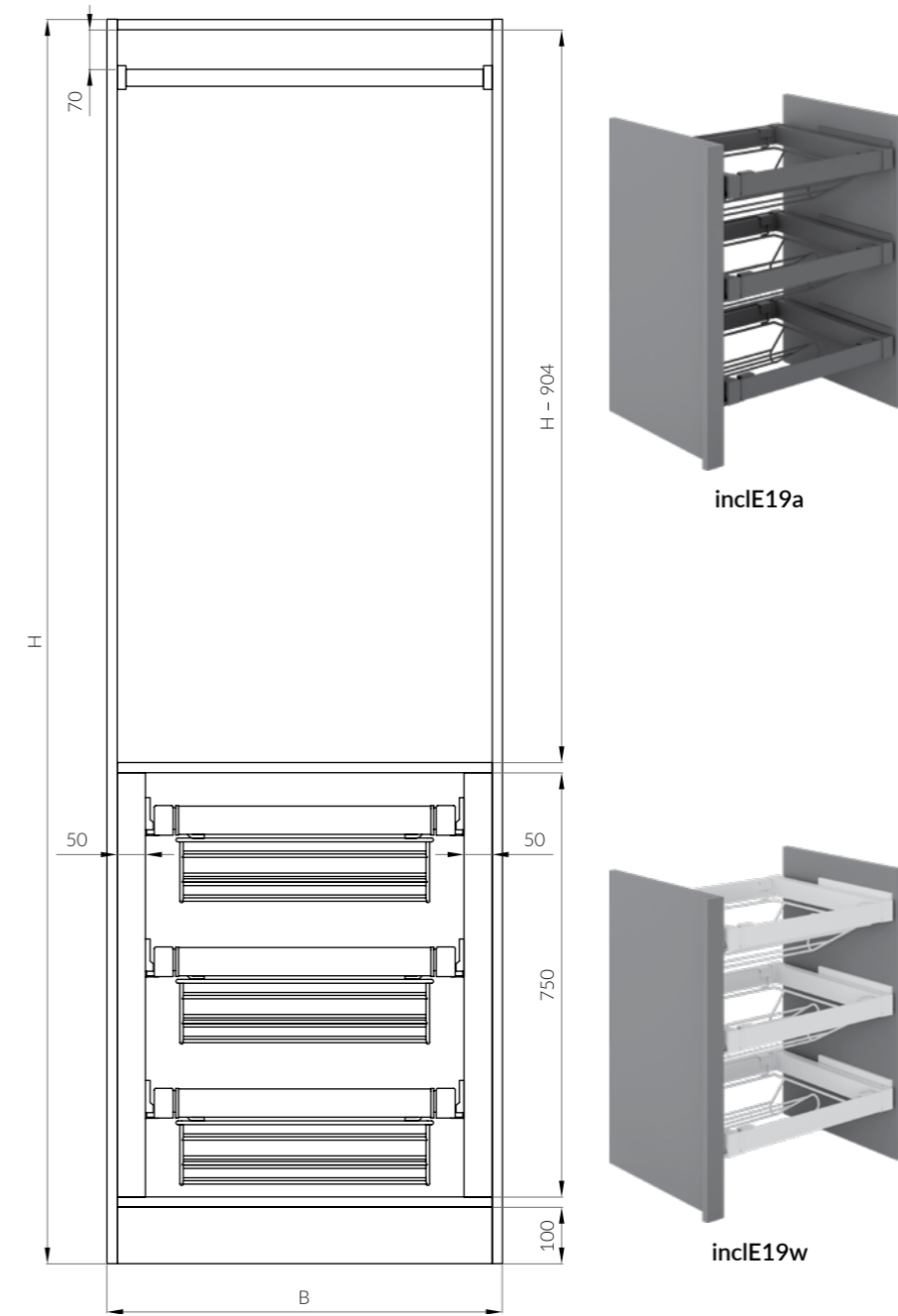
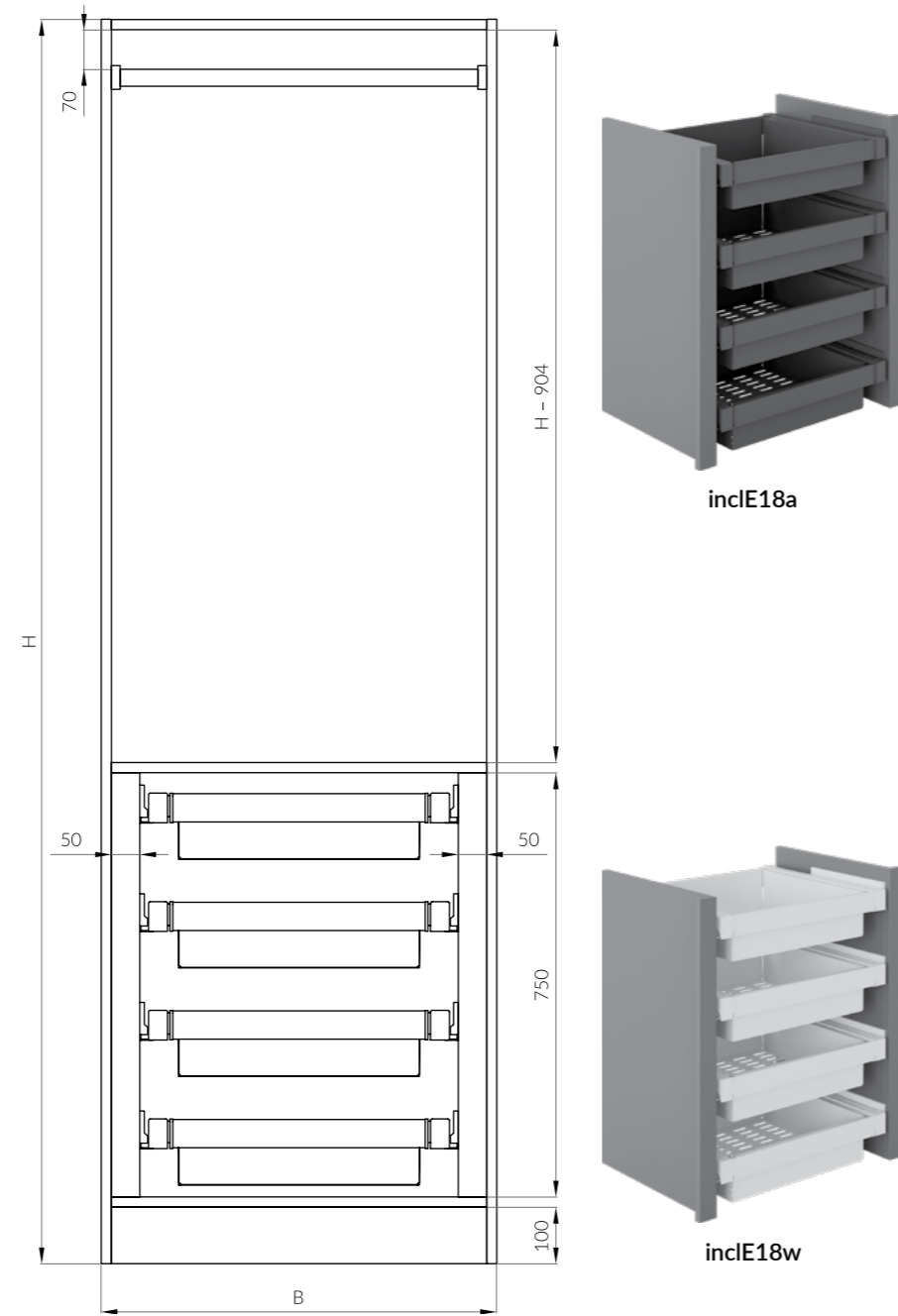
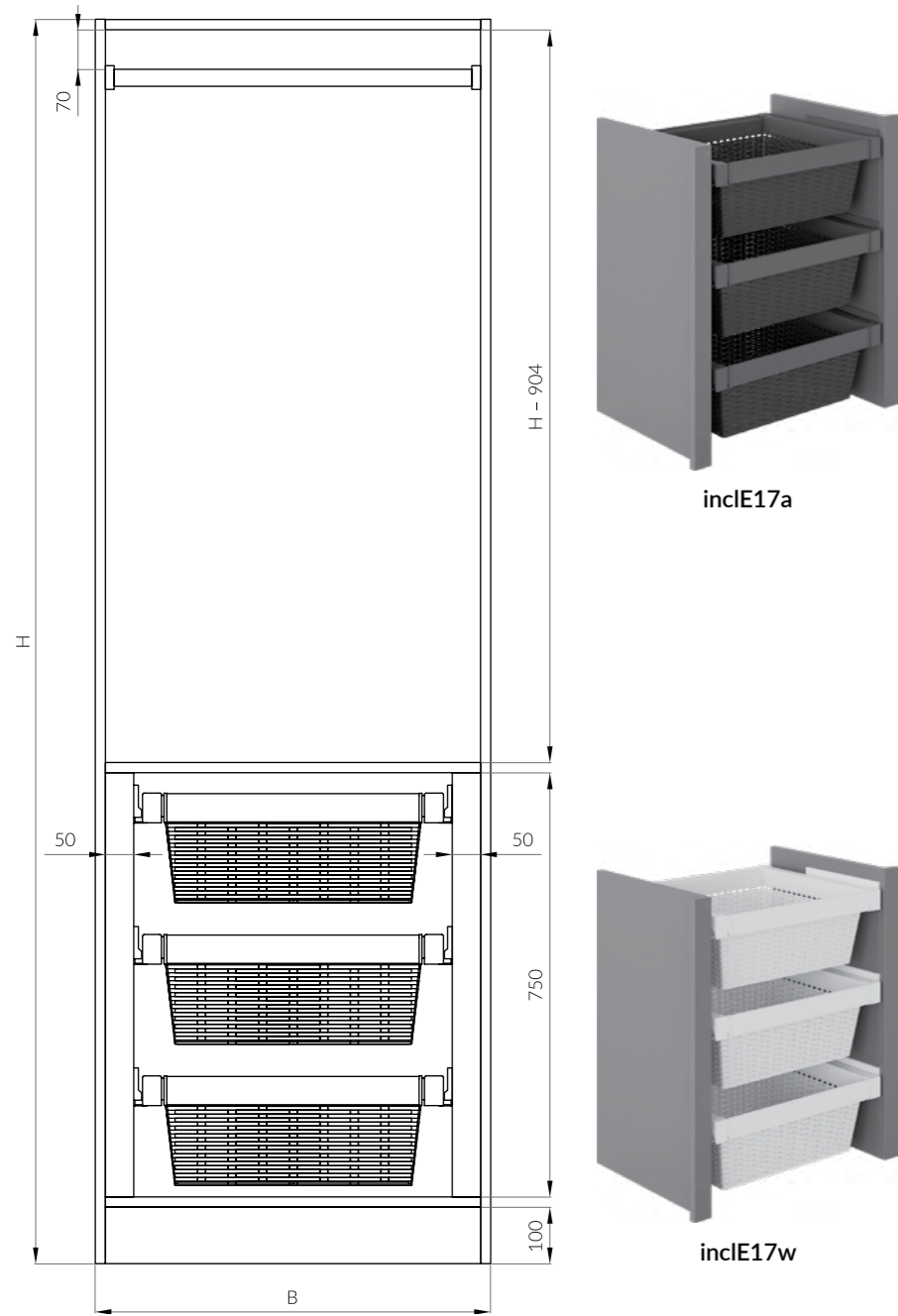

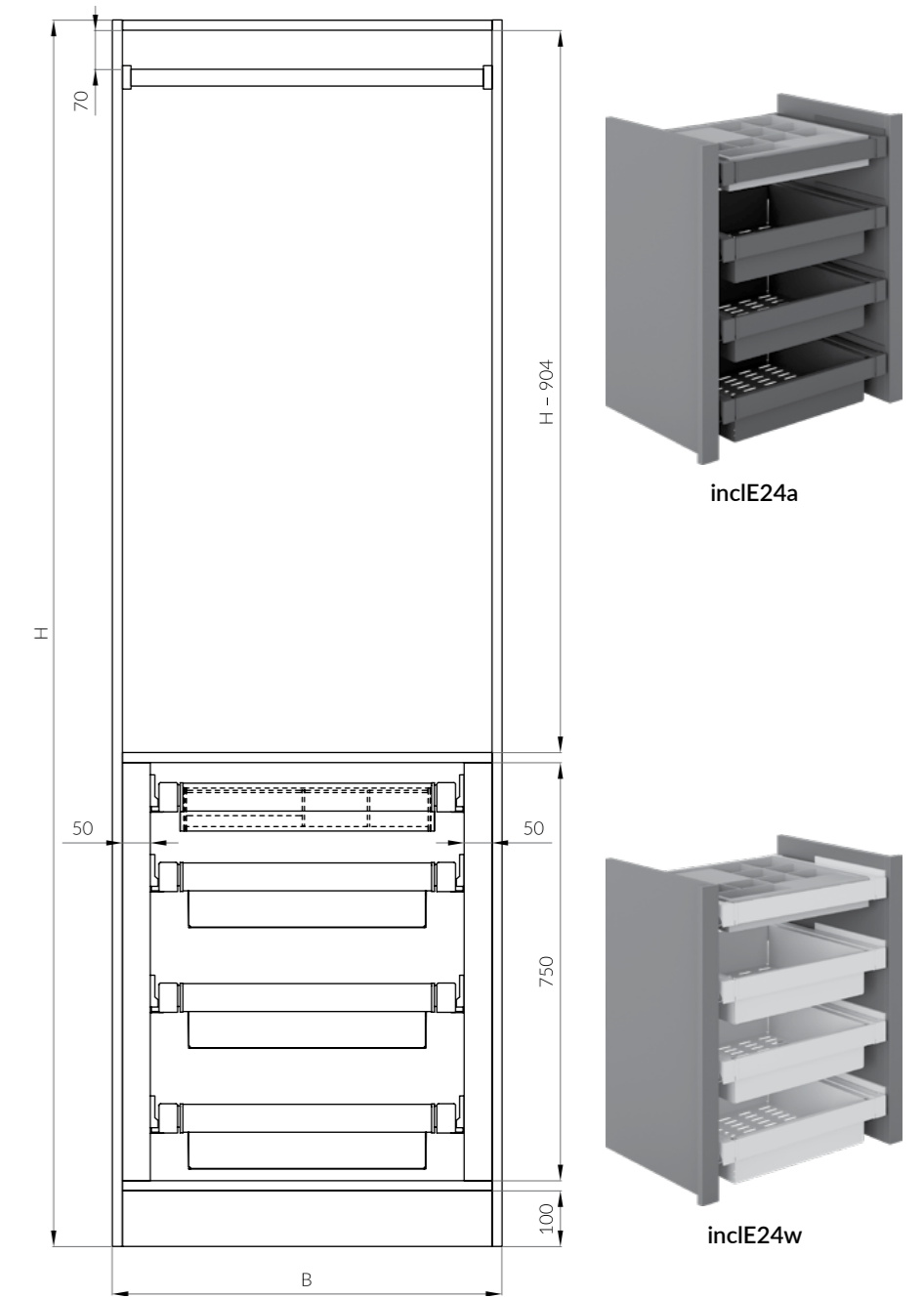
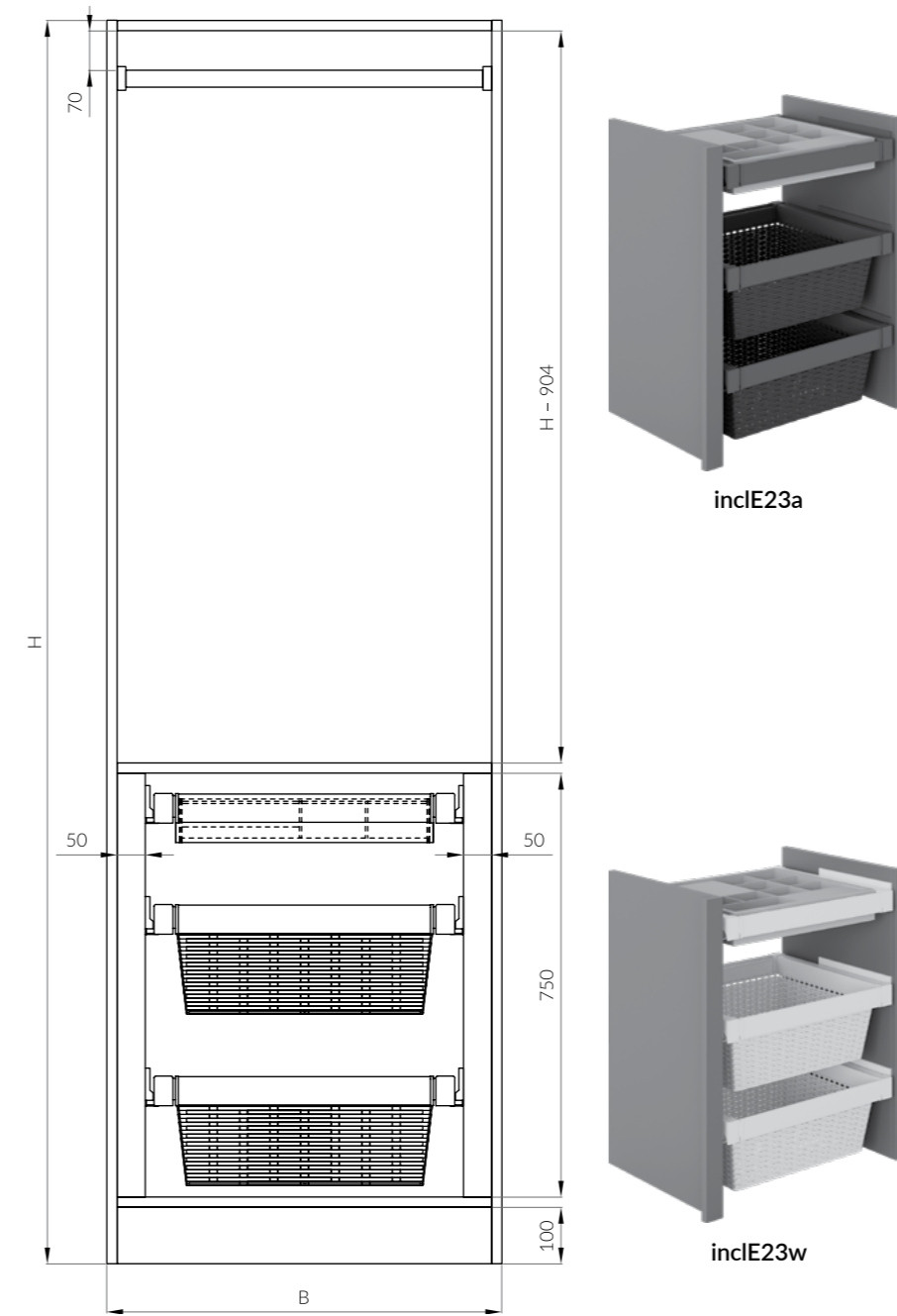
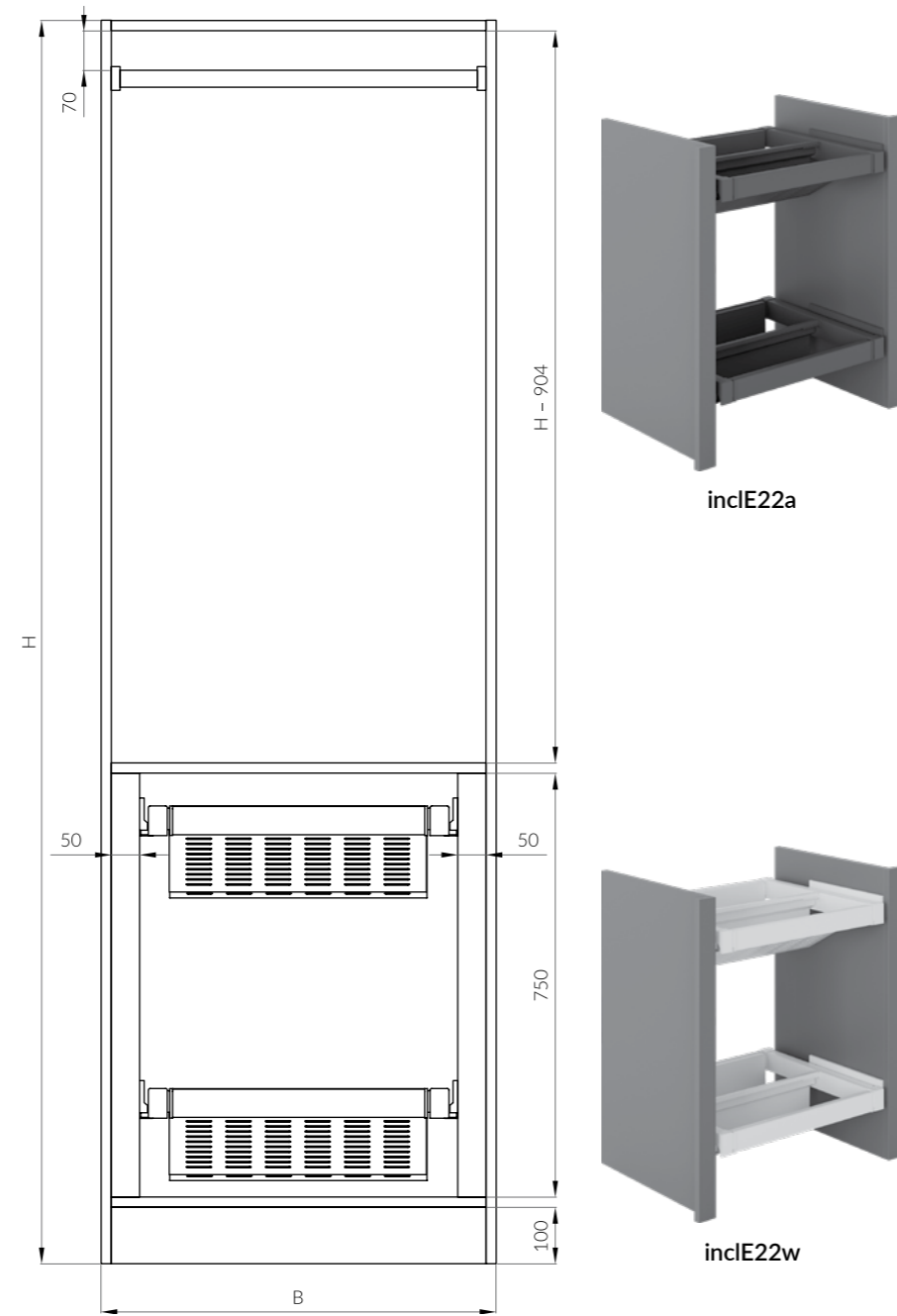
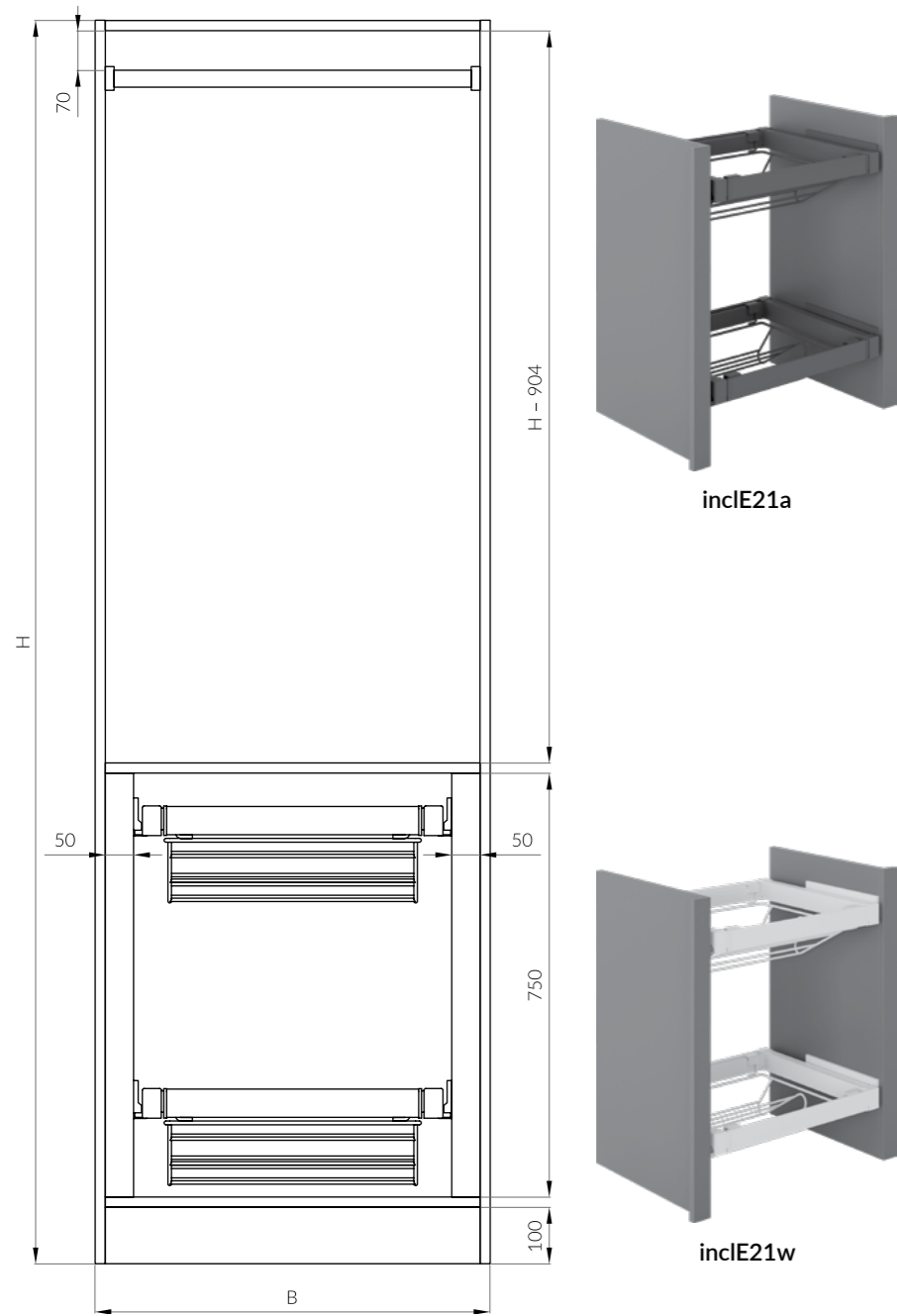

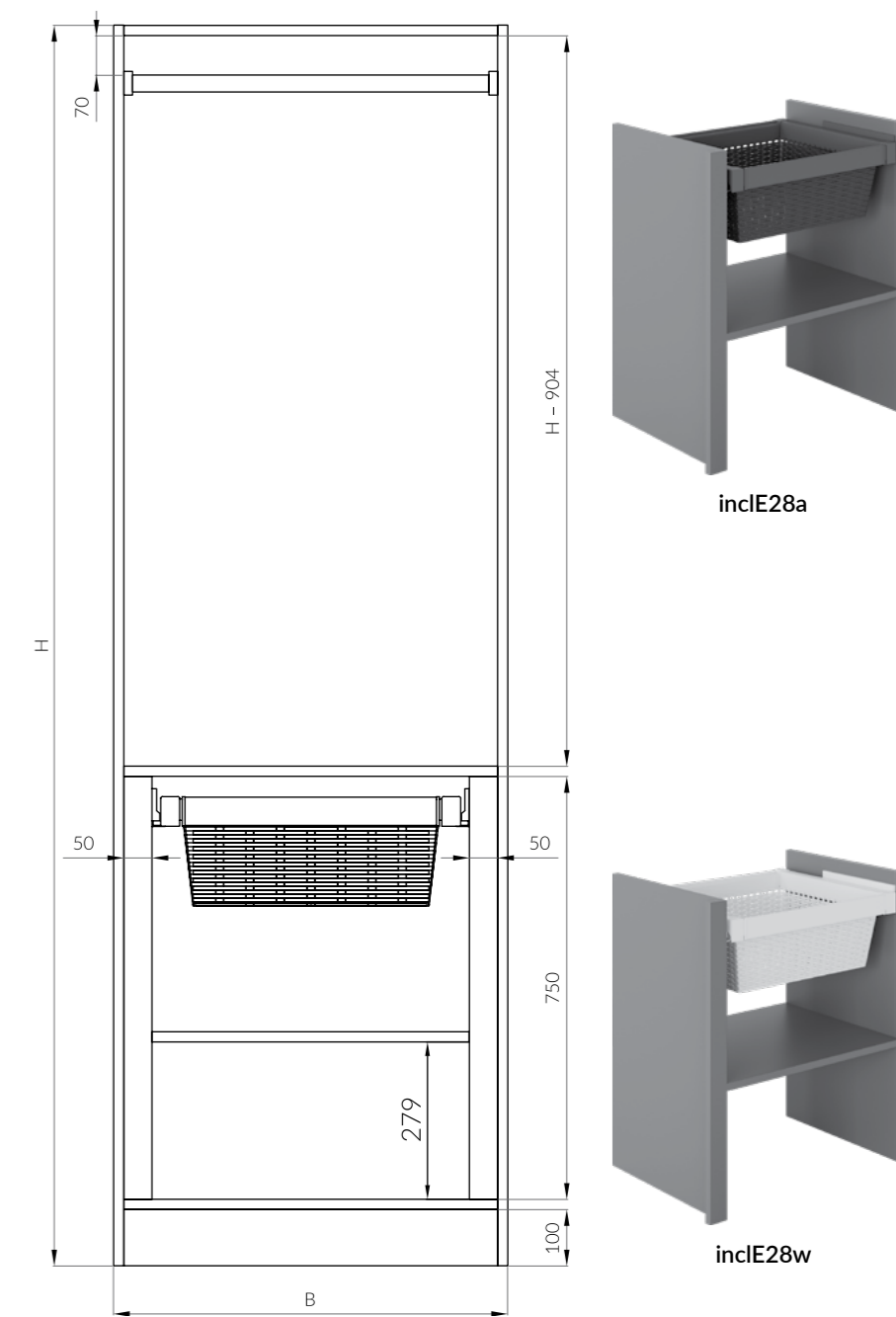
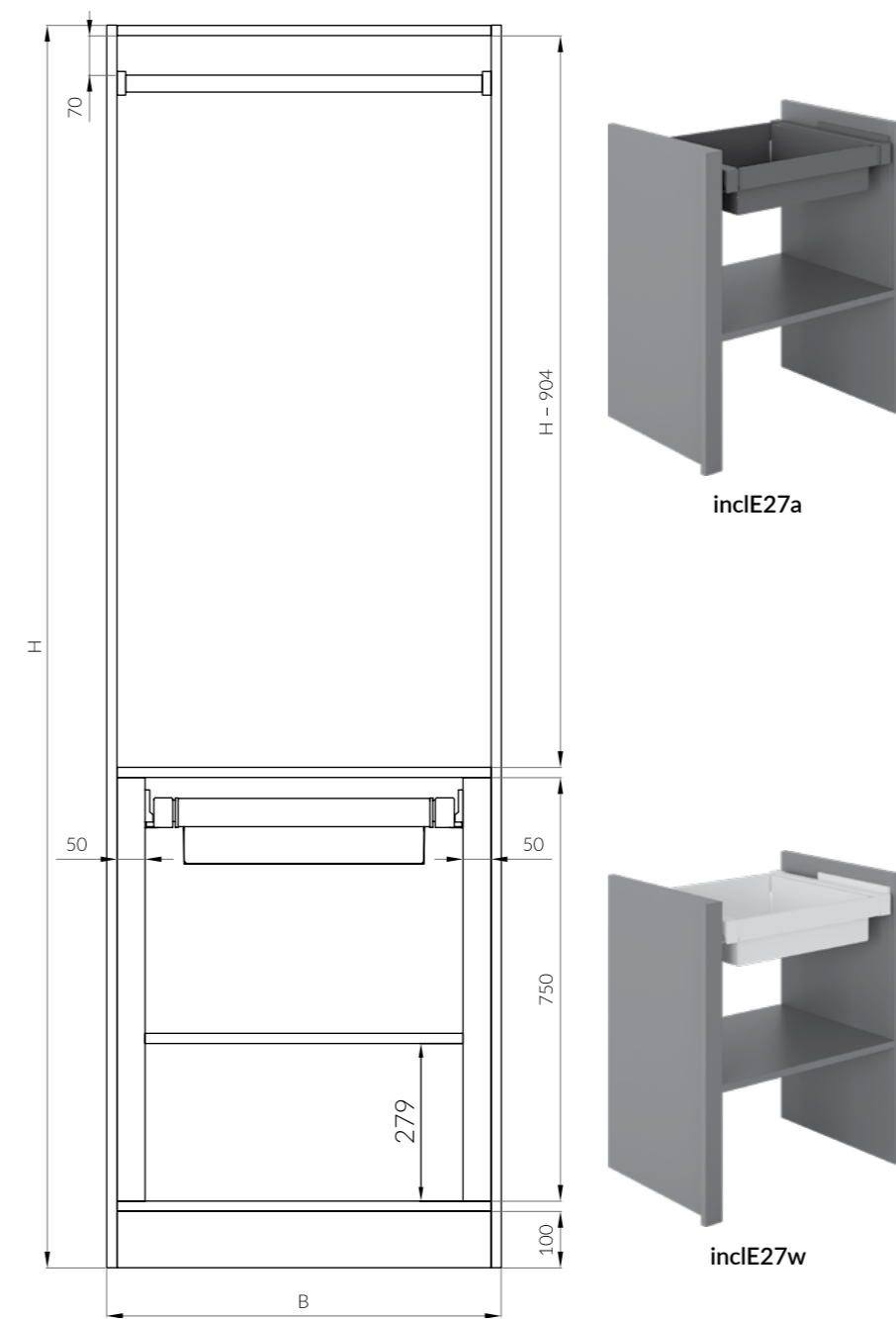
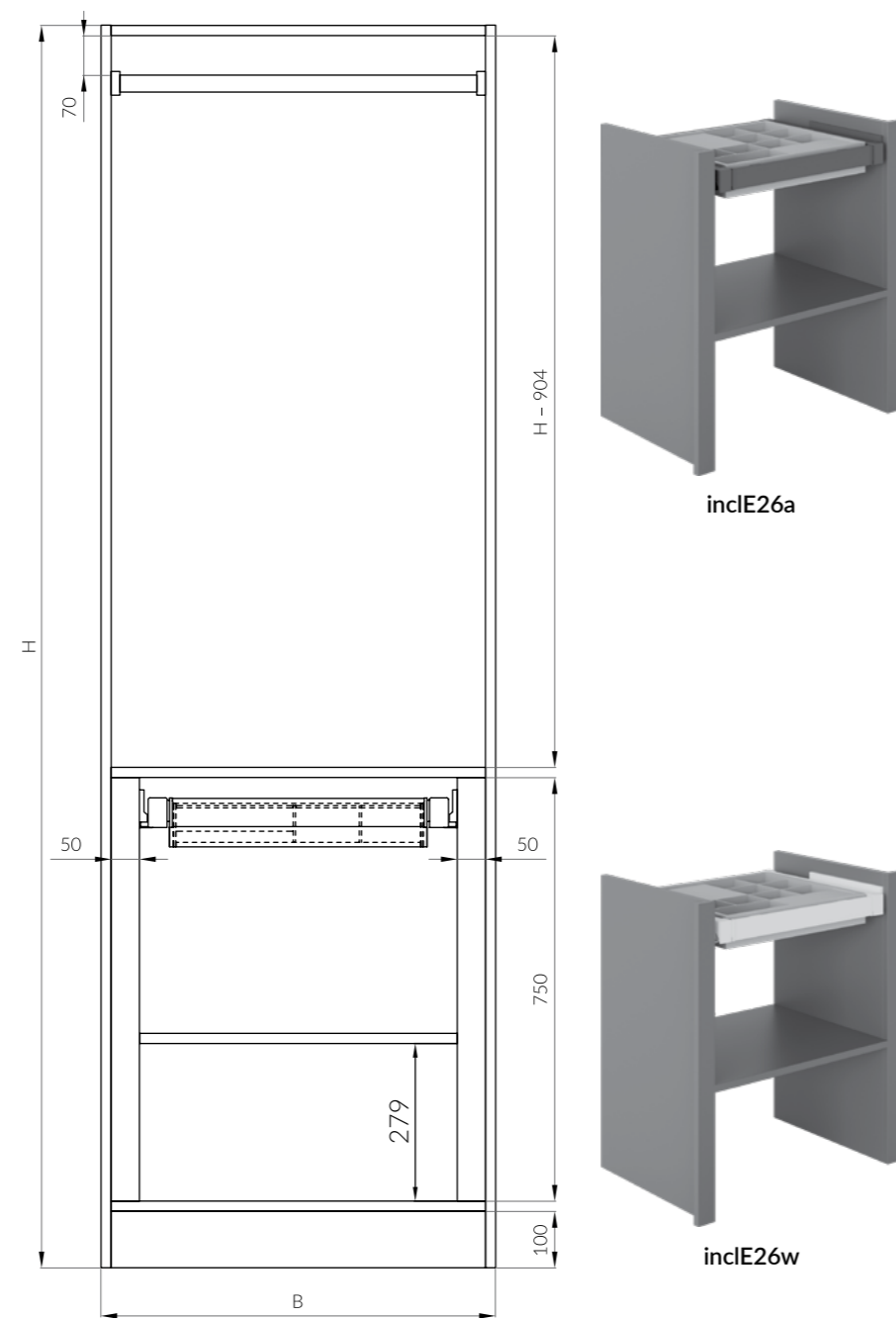
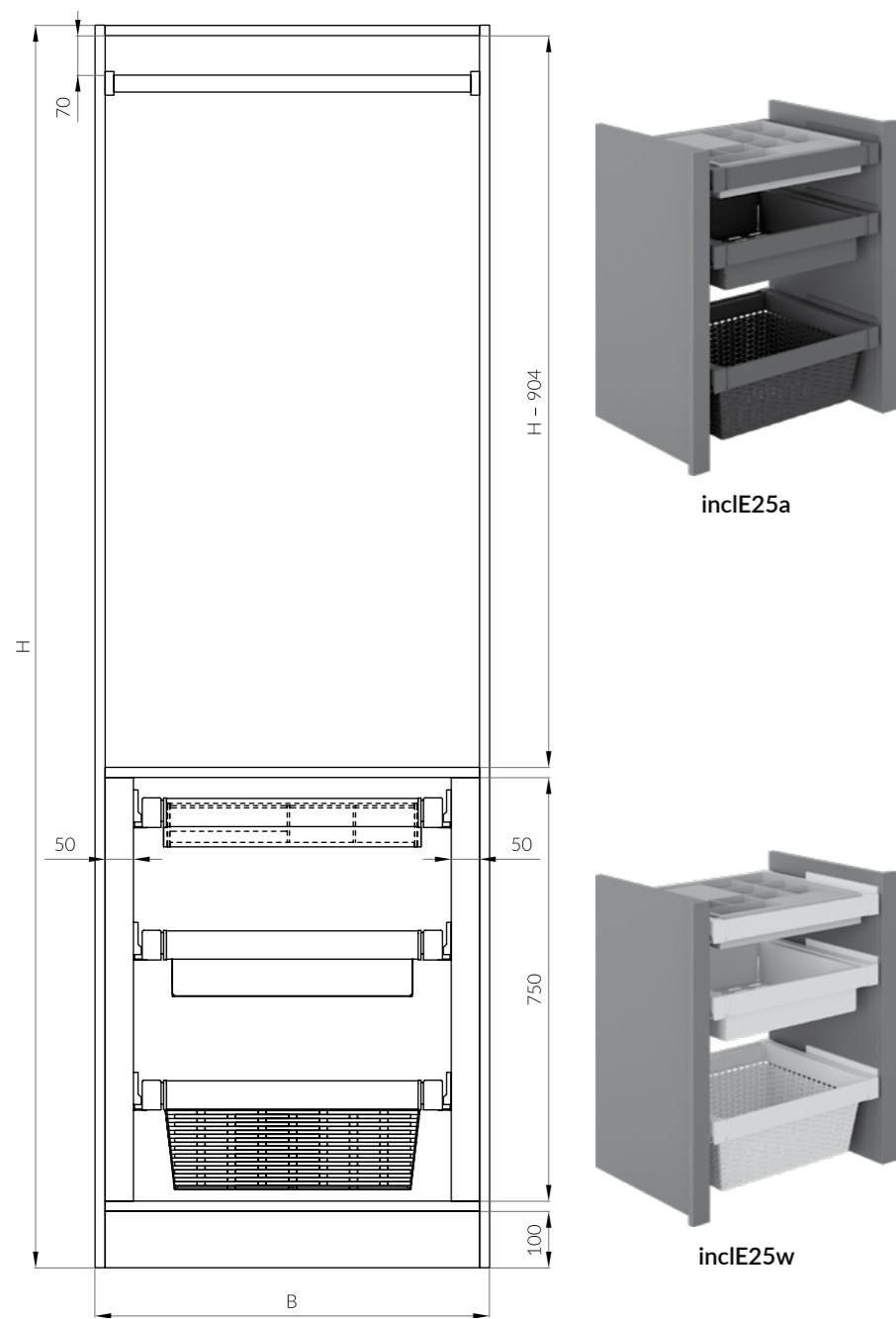

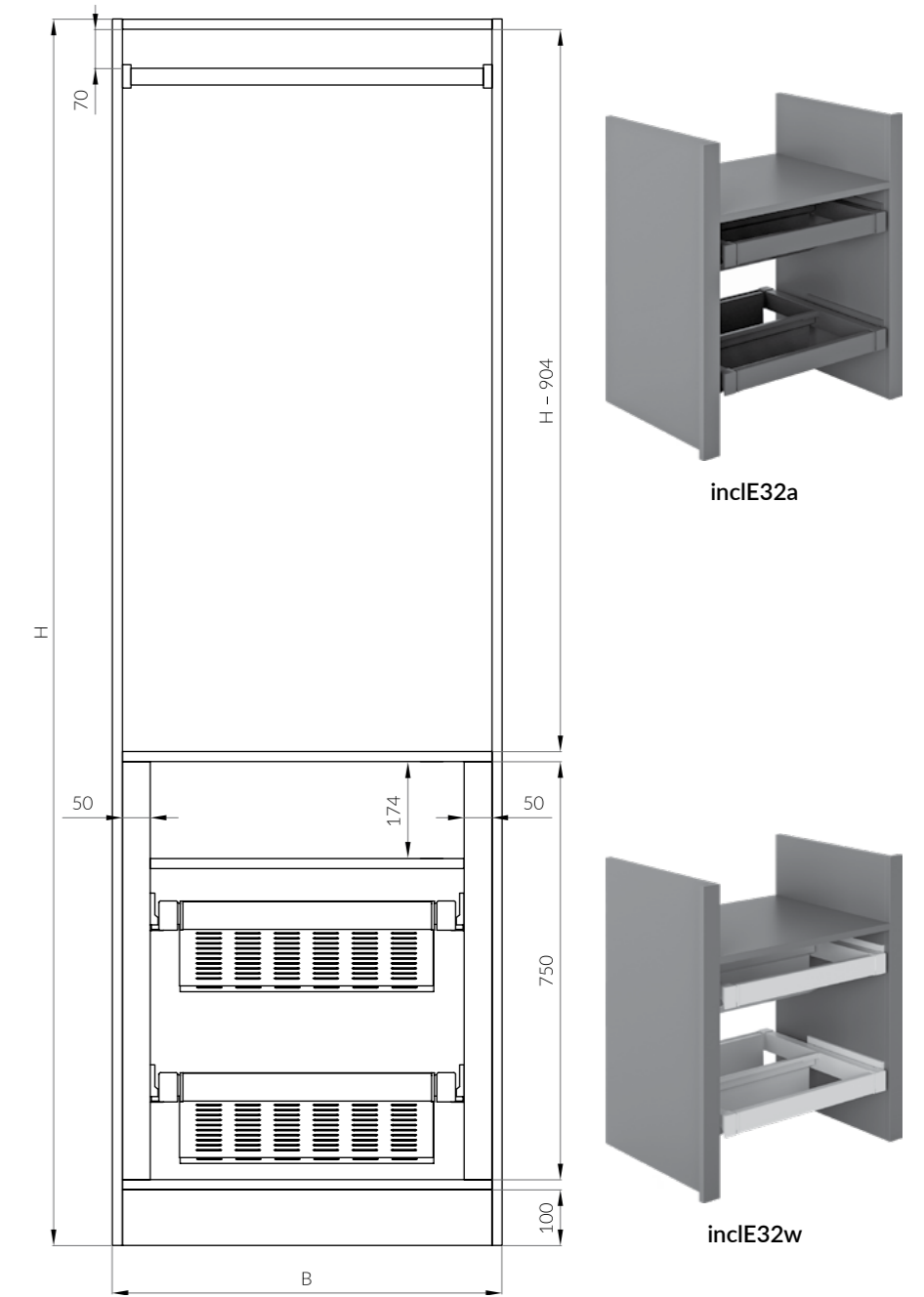
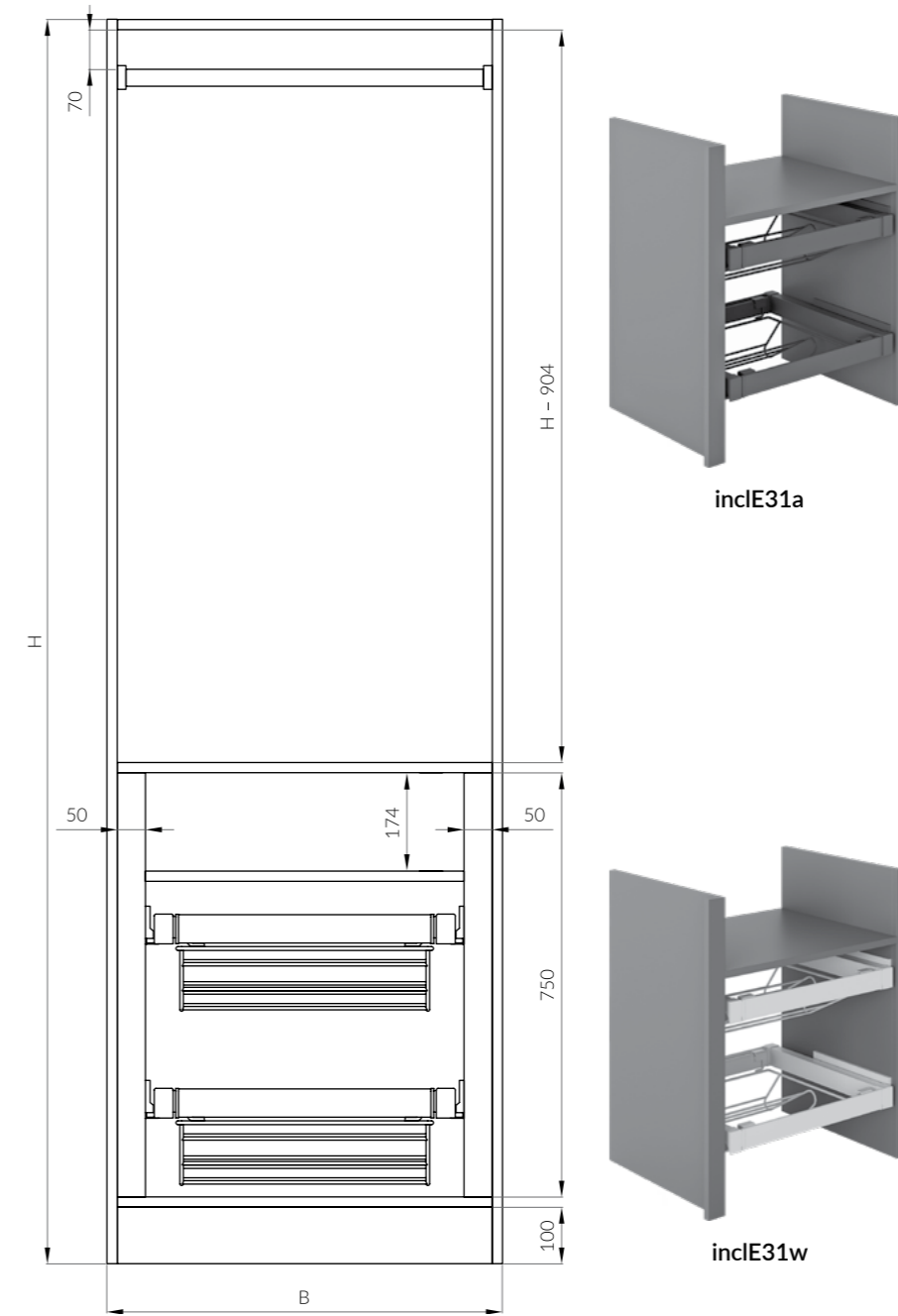
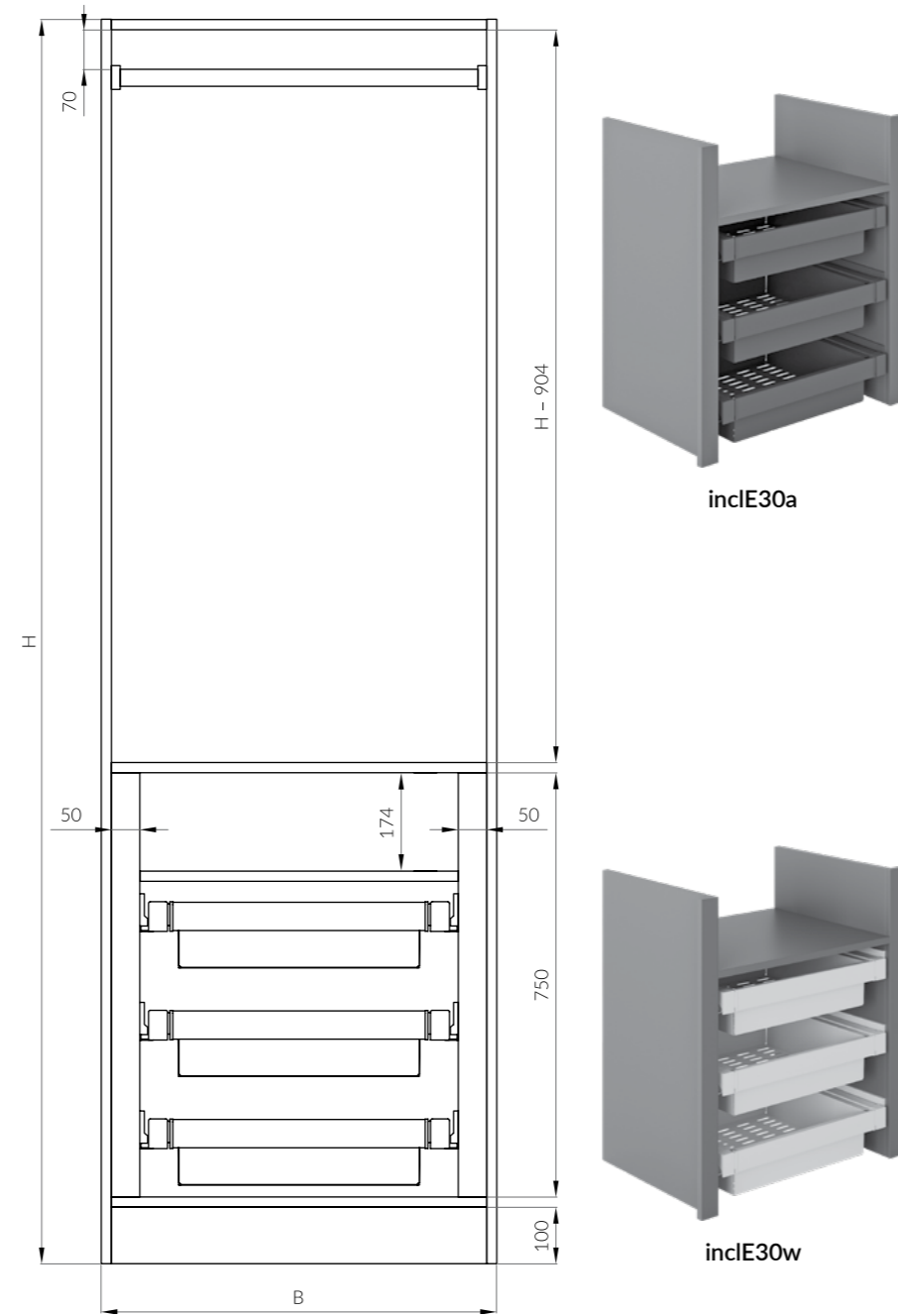
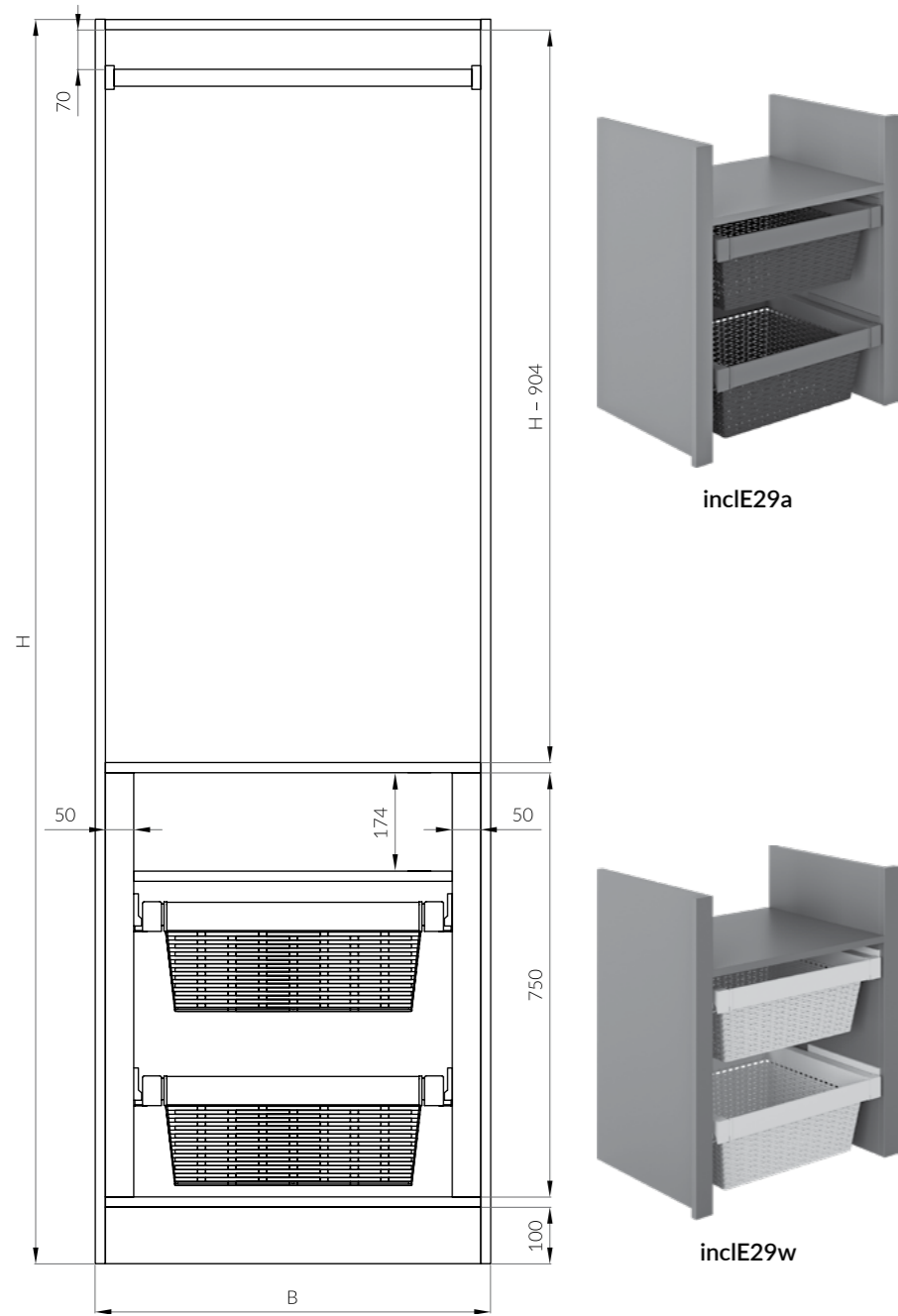

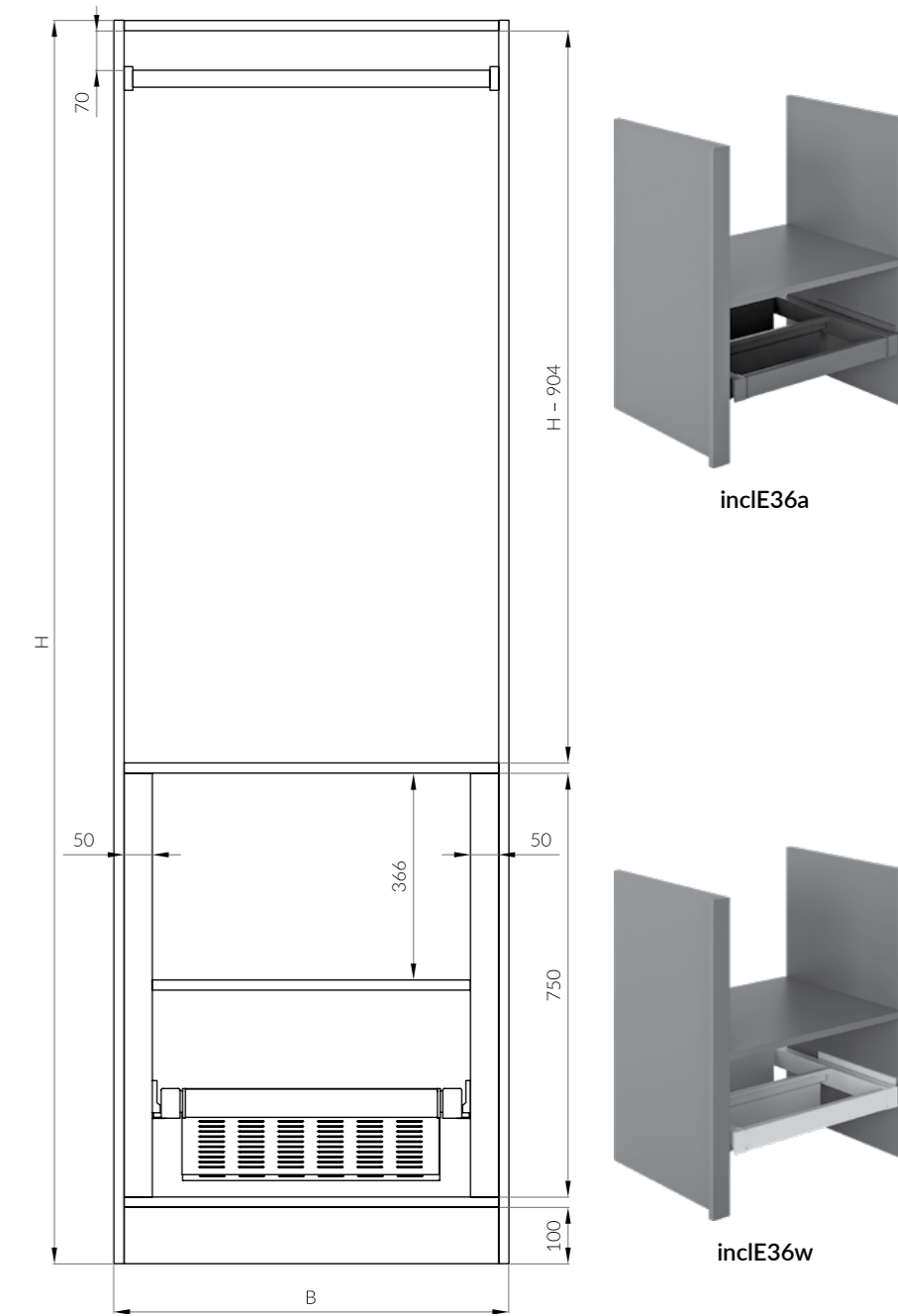
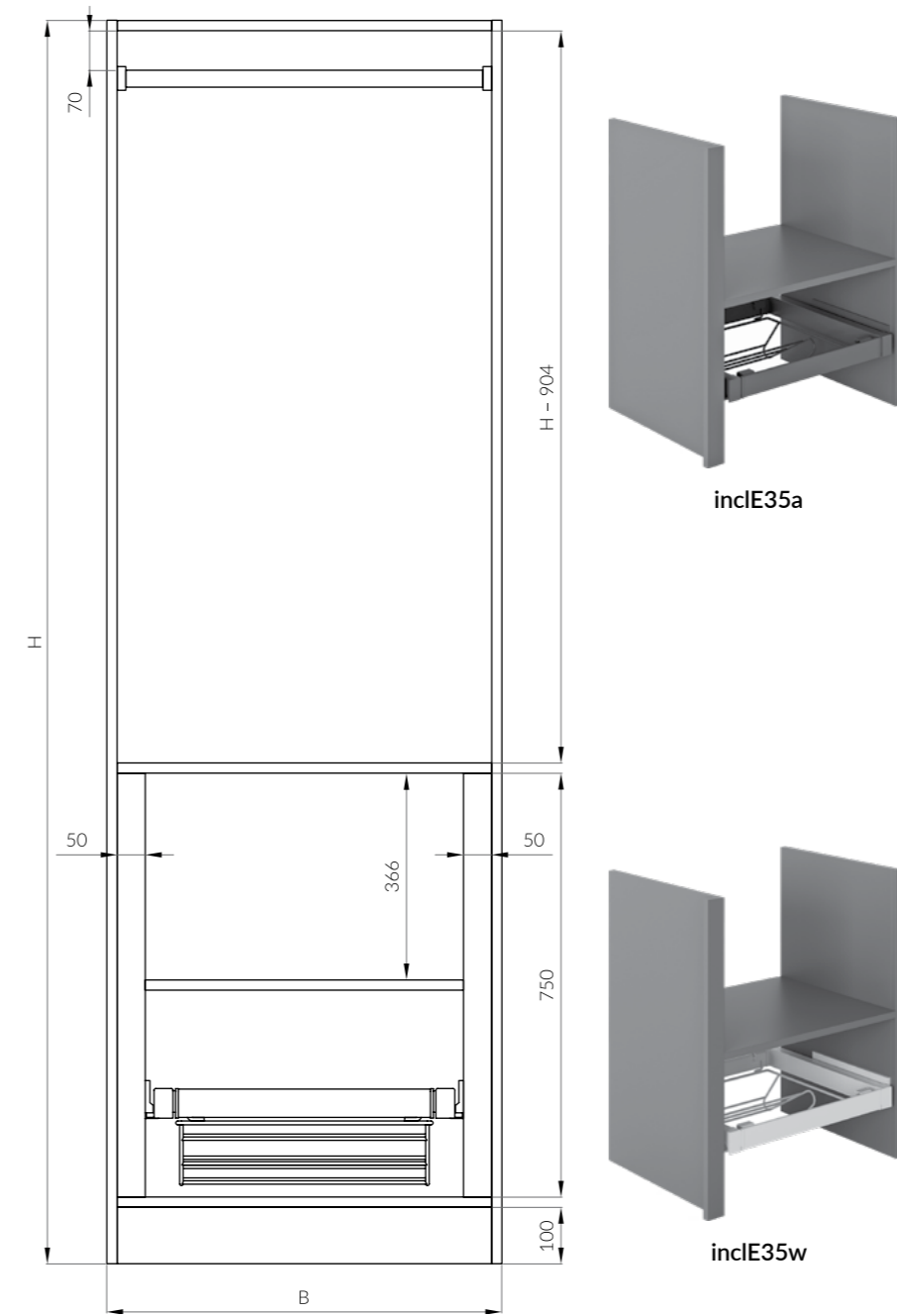
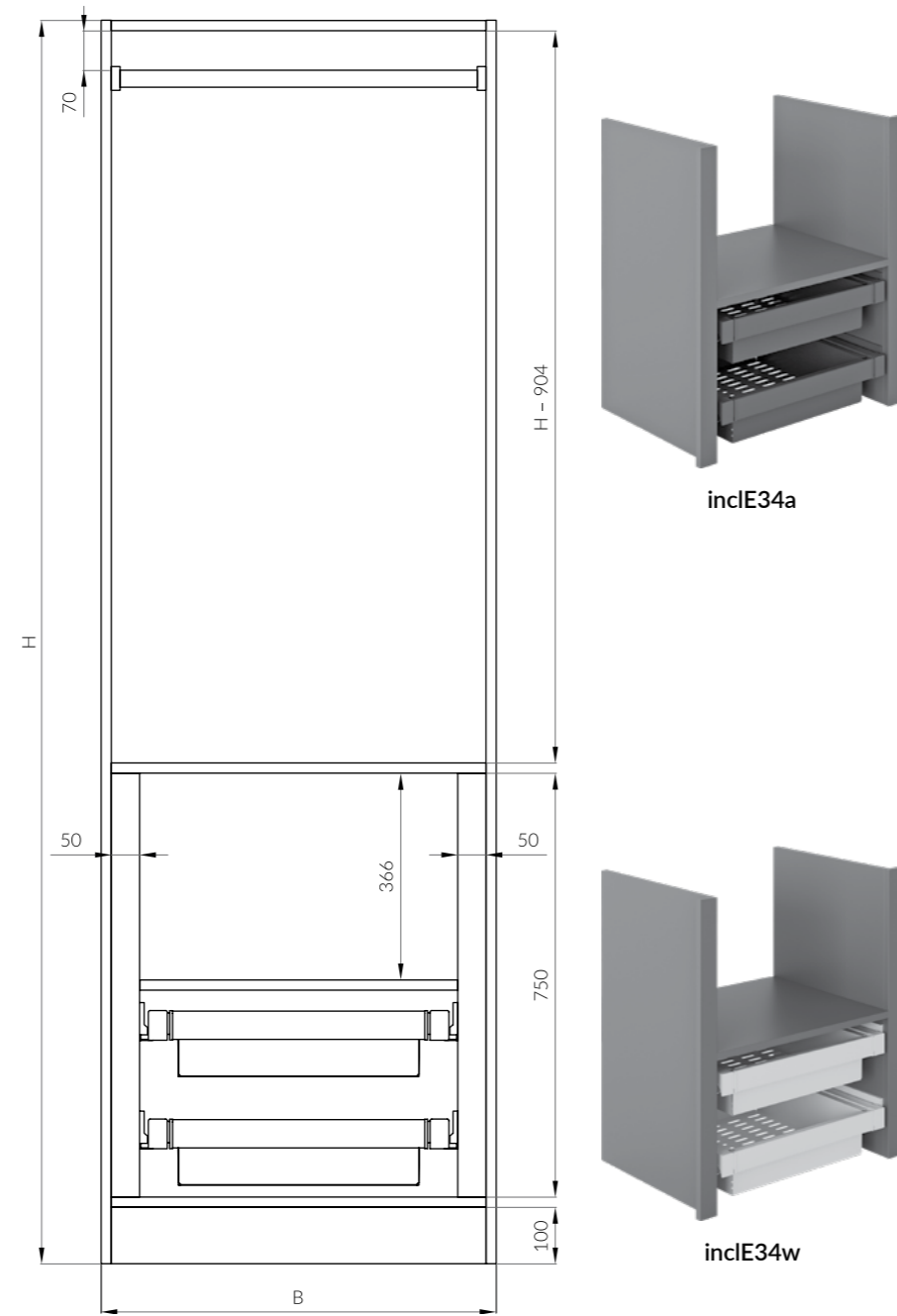
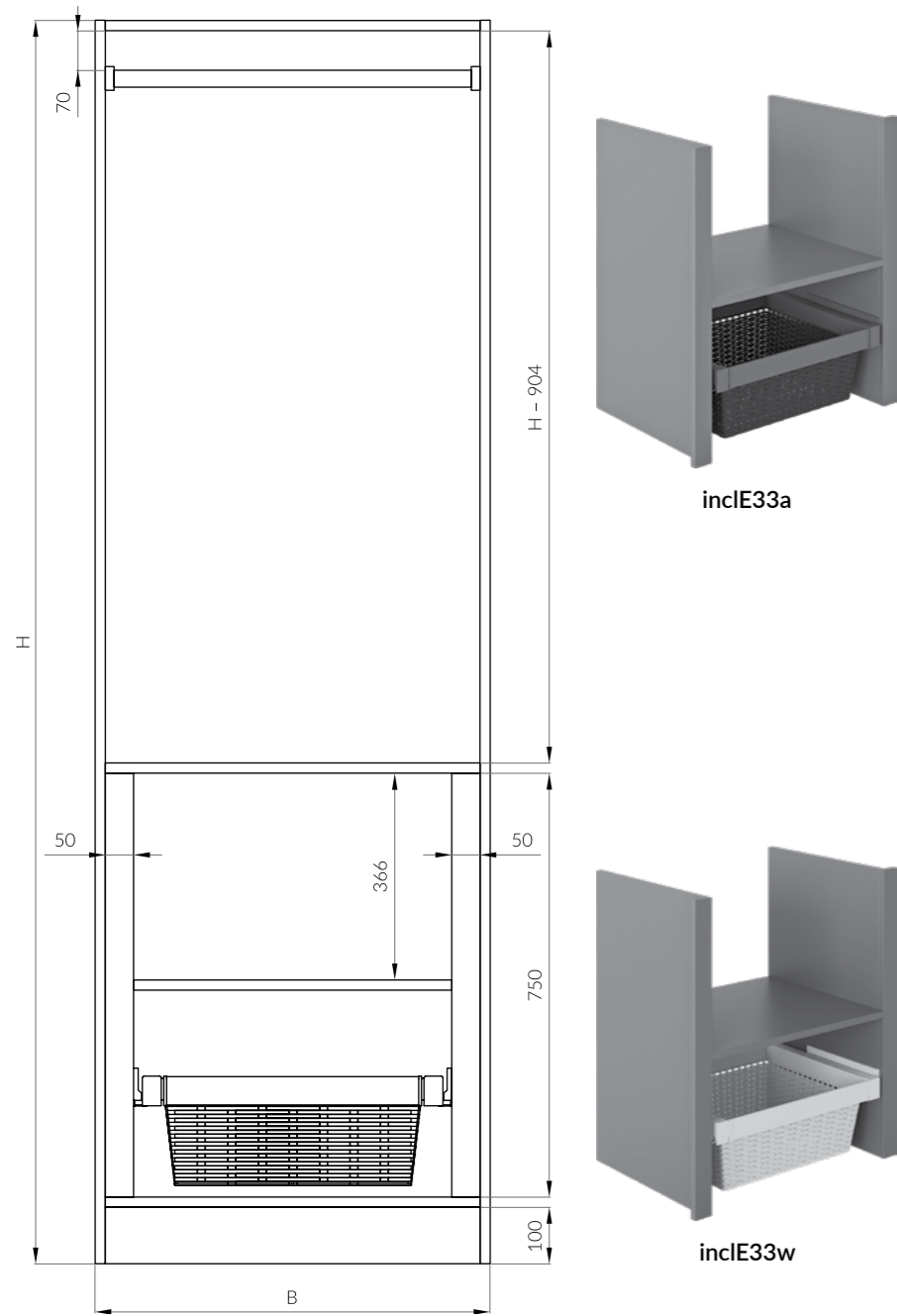

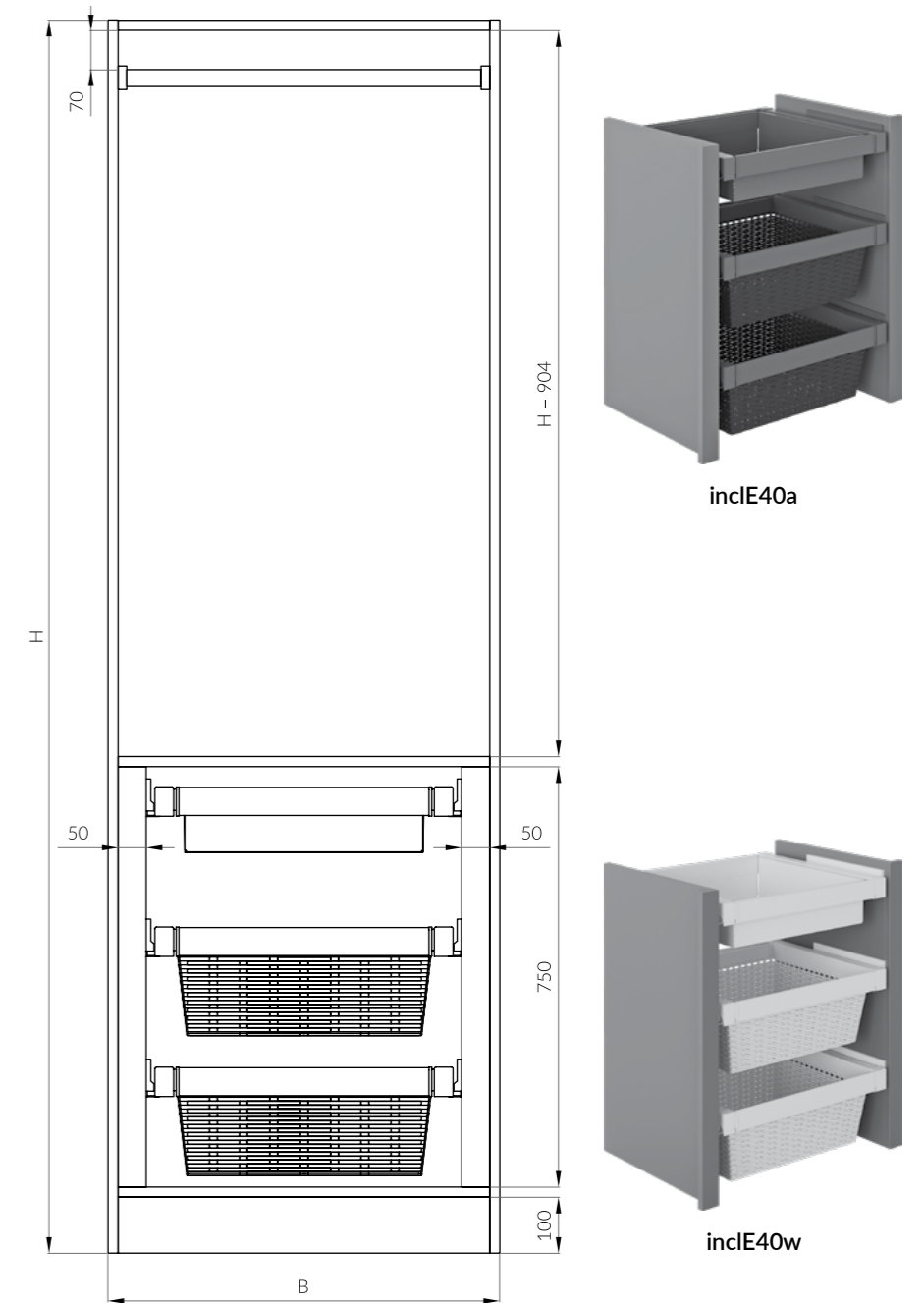
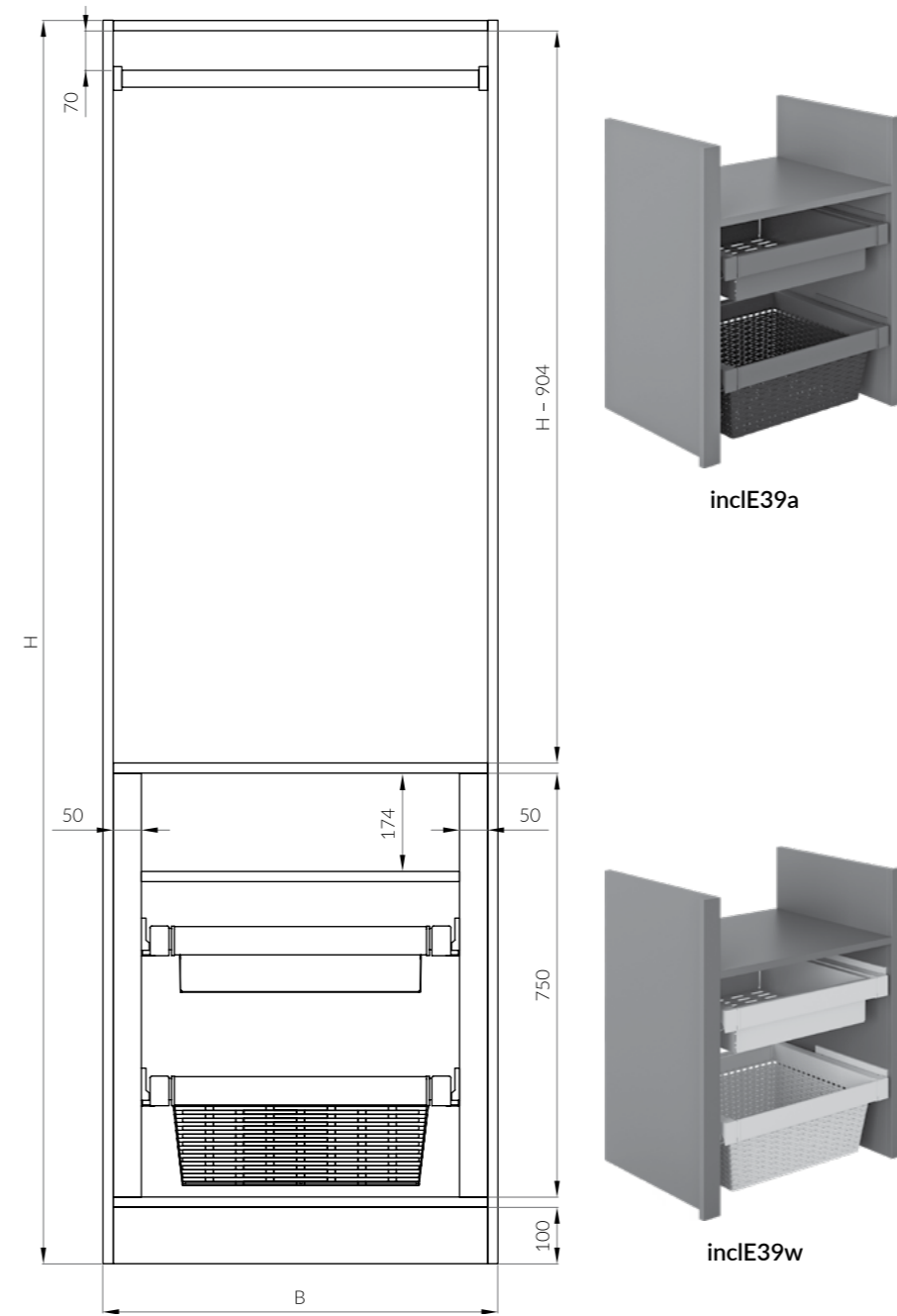
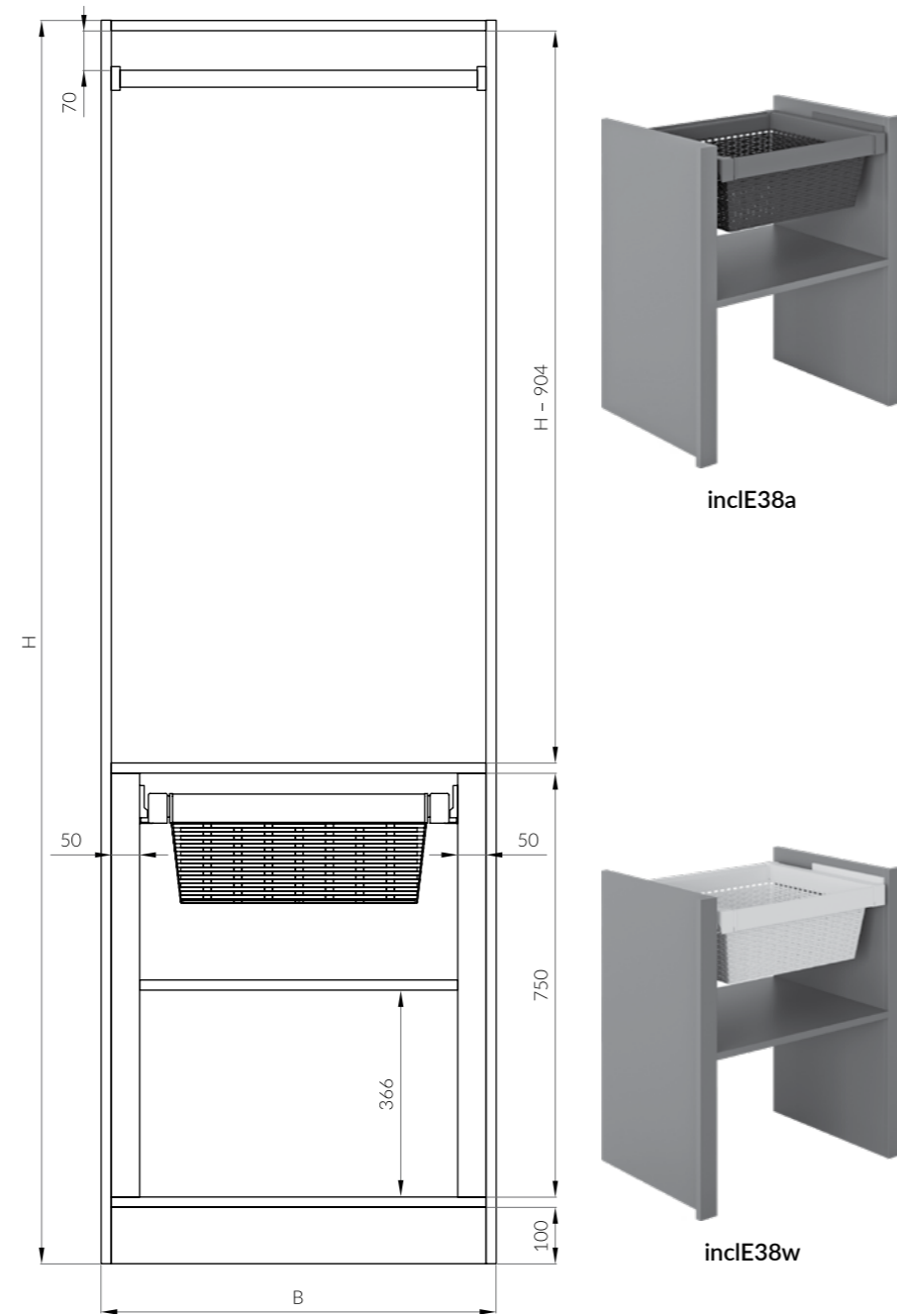
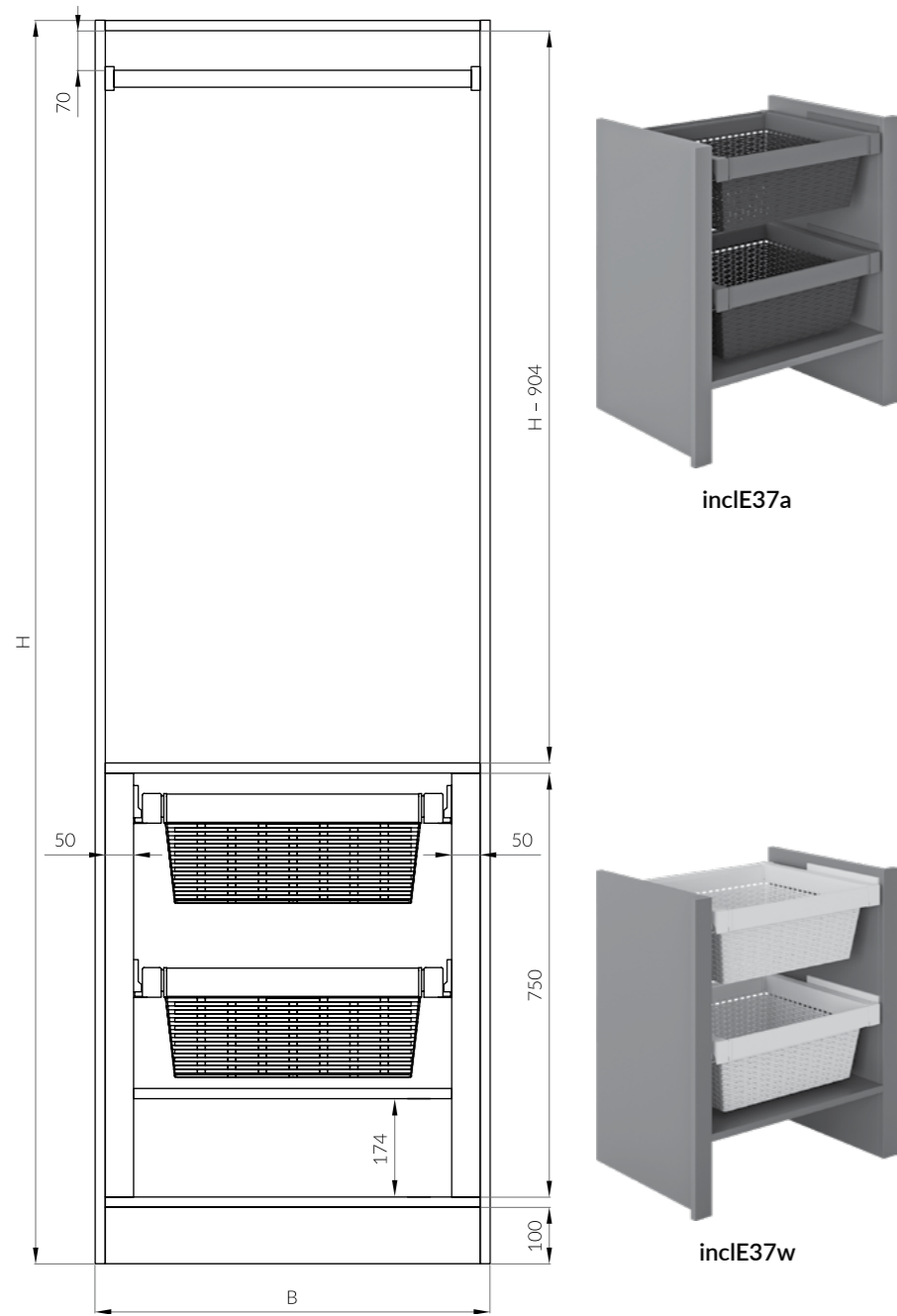

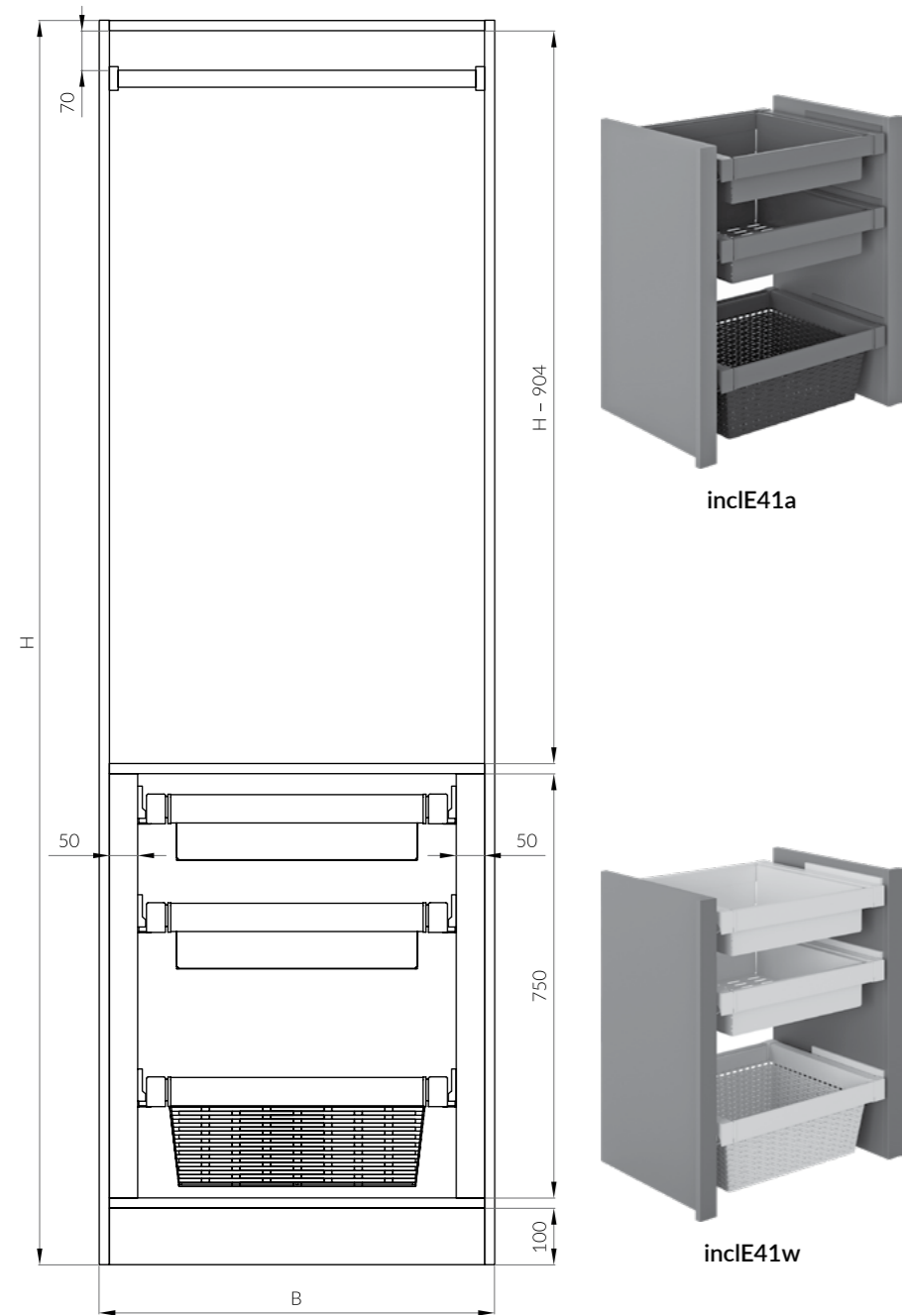

## ТИП WDBWL TYPE WDBWL

RU

**КАРКАС** ЛДСП 18мм **ЗАДНЯЯ СТЕНКА** ЛДСП 10мм **ВЫСОТА ЦОКОЛЯ** 100мм **ФИКСИРОВАННАЯ ВЫСОТА НИЖНЕЙ ЗОНЫ** 750мм **ВЫСОТА ВЕРХНЕЙ ЗОНЫ** Общaя высота шкафа H – 904мм (904мм = высота цоколя 100мм + высота нижней зоны 750мм + толщина дна шкафа 18мм + толщина верхней панели шкафа 18мм + толщина полки, разделяющей зону, 18мм) **МЕХАНИЗМ ОТКРЫВАНИЯ ФАСАДОВ** WingLine L **НАПРАВЛЯЮЩИЕ ВЫДВИЖНЫХ ЯЩИКОВ, ВЫДВИЖНЫЕ АКСЕССУАРЫ** С доводчиком

EN

**BOX** MFC 18mm **BACK PANEL** MFC 10mm **PLINTH HEIGHT** 100mm **FIXED LOWER ZONE HEIGHT** 750mm **UPPER ZONE HEIGHT** Total cabinet height H – 904mm (904mm = plinth height 100mm + lower zone height 750mm + bottom panel thickness 18mm + top panel thickness 18mm + zone dividing shelf thickness 18mm) **FOLDING DOOR SYSTEM** WingLine L **DRAWER RUNNERS, PULL-OUT ACCESSORIES** With integrated dampening

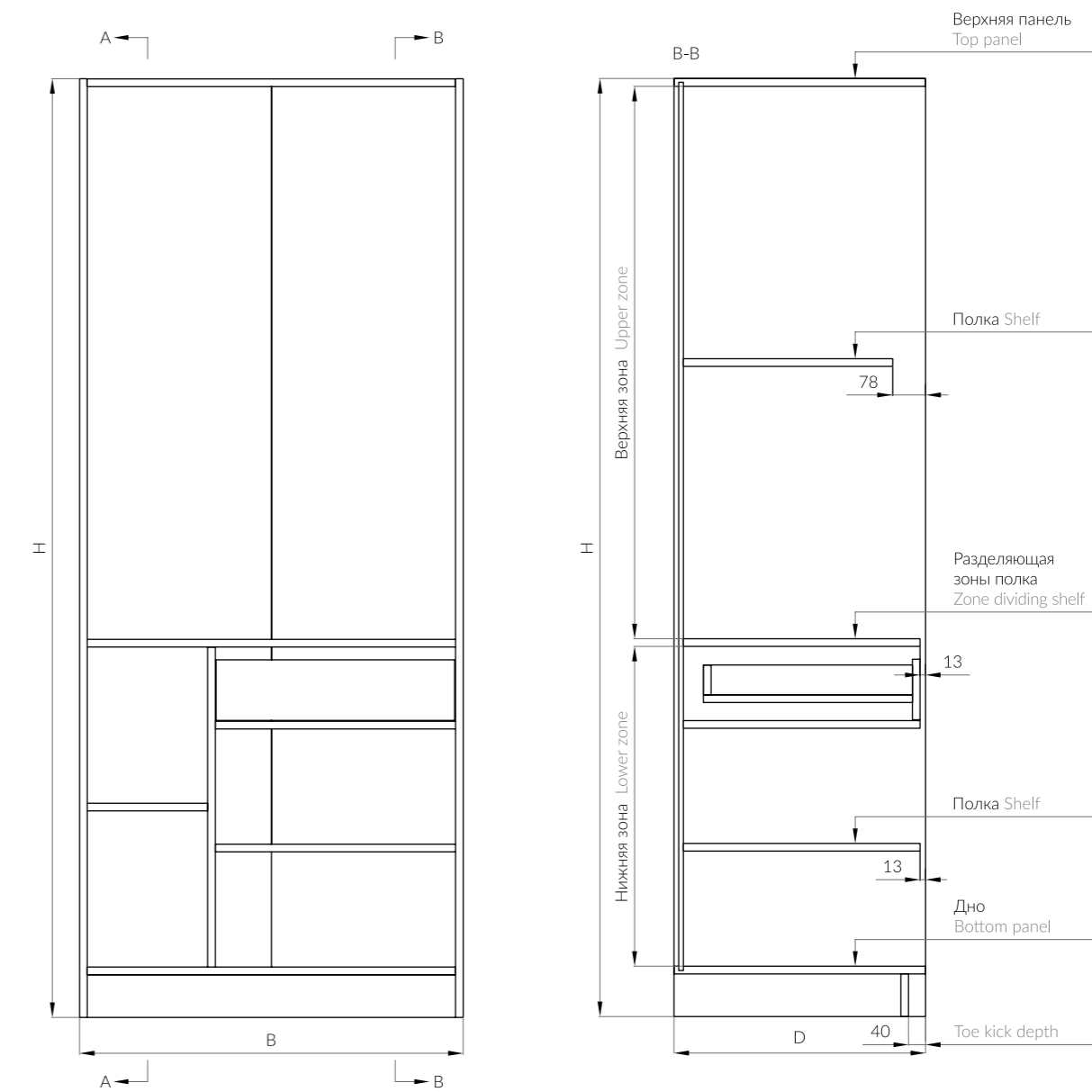
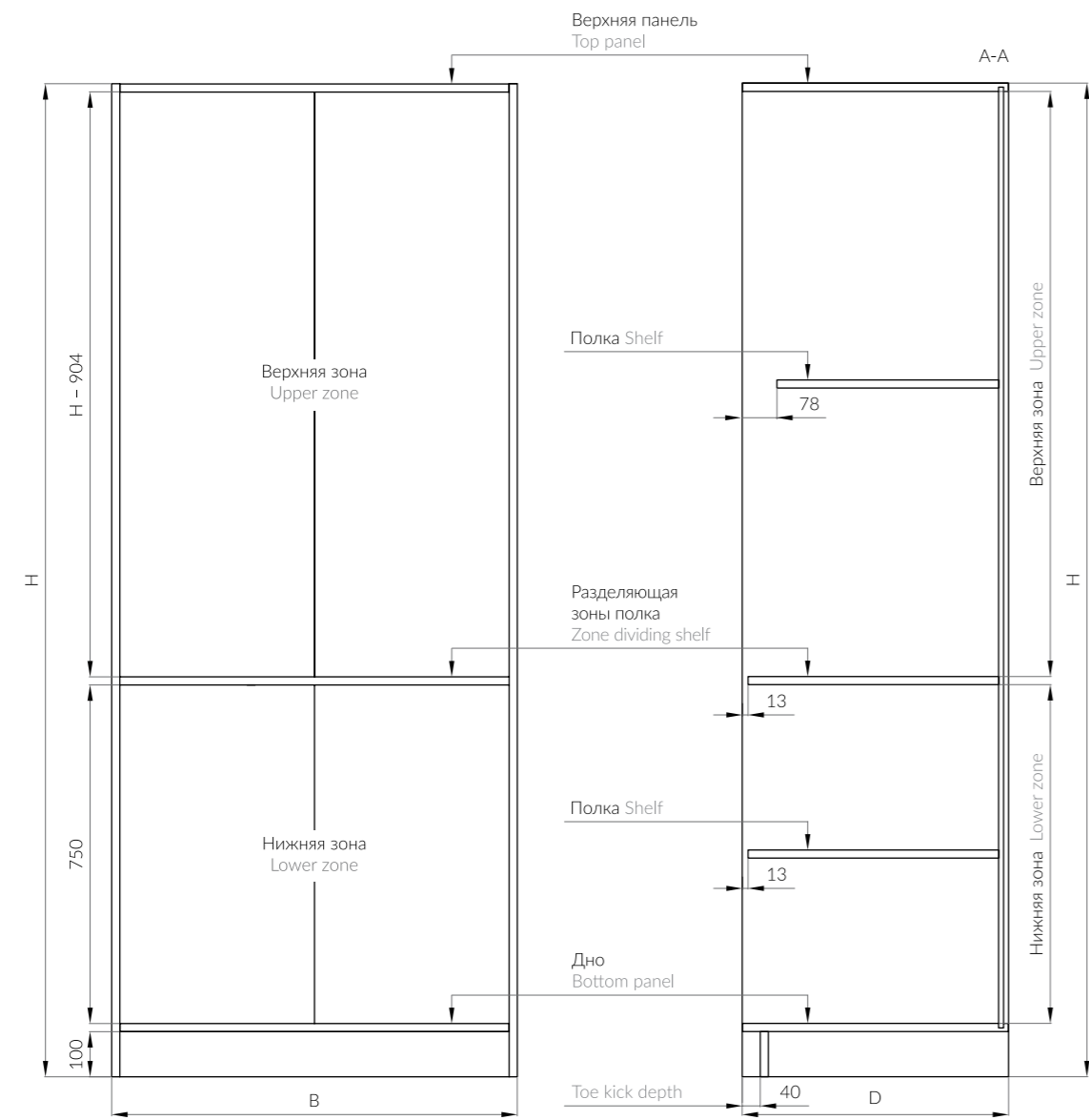

**Вариант 1. Без нависания (c = 102 мм от пола)**  
 Option 1. Full overlay (c = 102 mm from floor)

Ширина каждого фасада 250 – 600 (мм). Вертикальное деление на 2 фасада невозможно.  
 При c = 102 мм недоступны следующие организации нижней зоны: inclWL(4, 5, 6, 7)-b, inclWL(13, 14, 15, 38, 39, 40, 41, 42)-b'.  
 Ручка располагается только на фасаде с петлями.  
 Количество и расположение петель, а также ручка показаны условно.

Each front is 250 – 600 (mm) wide. Vertical division into 2 fronts is not available.  
 In case c = 102 mm the following layout options are not available: inclWL(4, 5, 6, 7)-b, inclWL(13, 14, 15, 38, 39, 40, 41, 42)-b'.  
 Handle is mounted only on hinged doors.  
 Number and position of hinges as well as handle are shown provisionally.

Направляющий профиль и направляющий элемент над нижней панелью шкафа

Guide profile and guide component position: on bottom panel

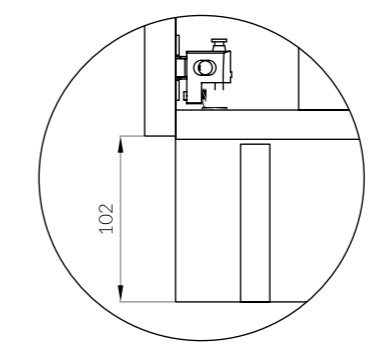
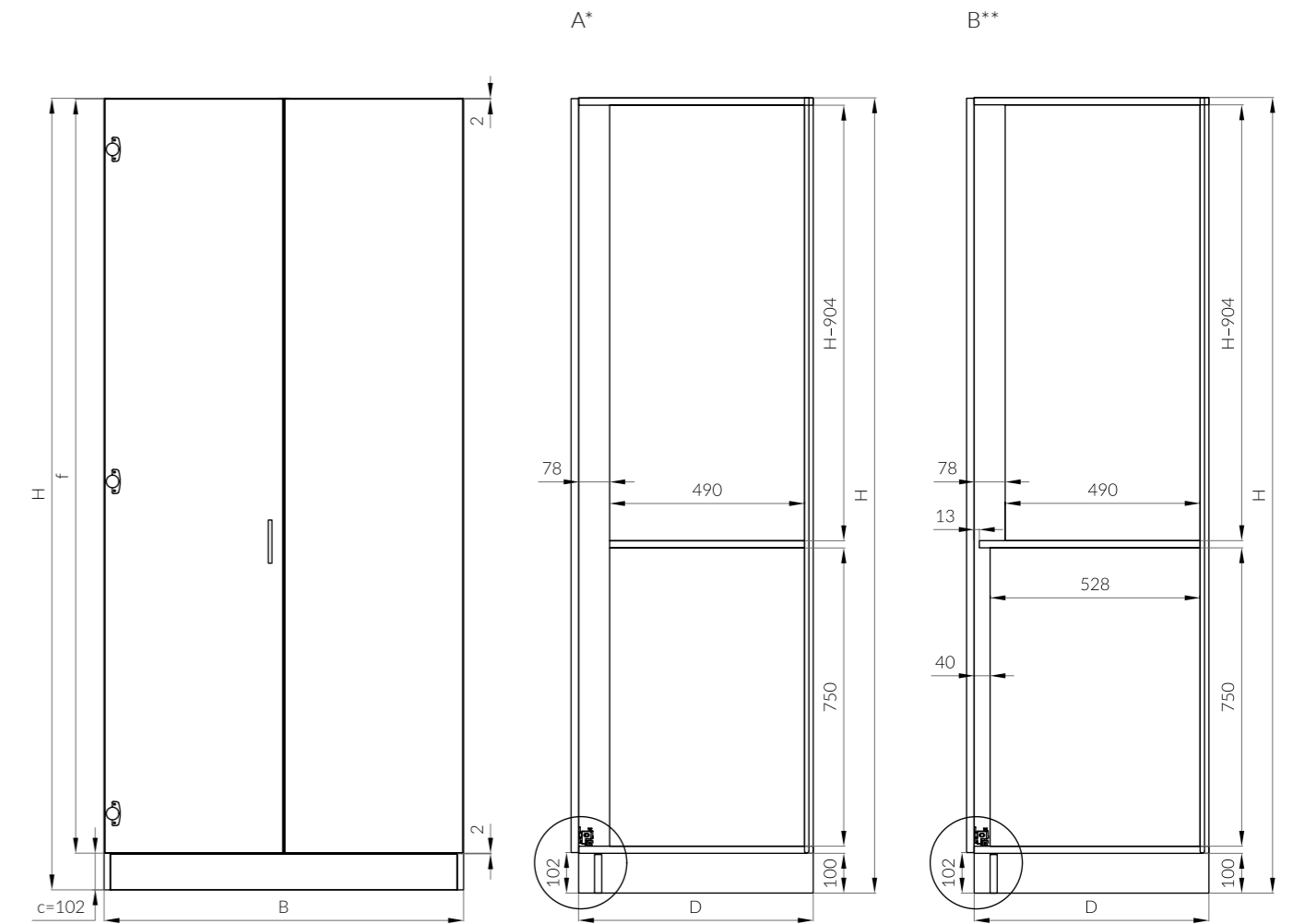

\*Без вспомогательных механизмов WDBWL(1)/ Pull to move Silent WDBWL(3)

\*Without opening support WDBWL(1)/ Pull to move Silent WDBWL(3)

\*\*Push to move WDBWL(2)

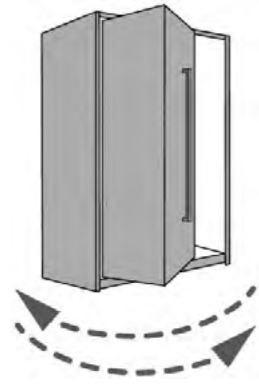
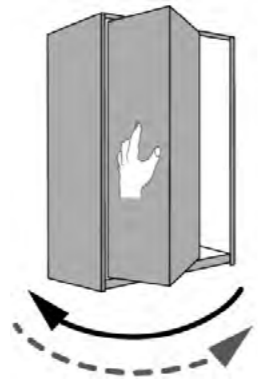
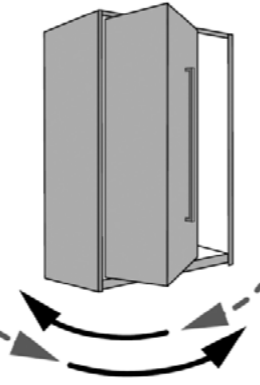
<p><b>Без вспомогательных механизмов</b>                  Without opening support  <b>WDBWL(1)</b></p>	<p><b>Push to move WDBWL(2)</b></p>	<p><b>Pull to move Silent WDBWL(3)</b></p>
		
<p>Открывать и закрывать дверь необходимо рукой.                  The door opens and is returned to the closed position by hand.</p>	<p>Дверь открывается автоматически от легкого нажатия. Закрывать дверь необходимо рукой.                  The door opens automatically in response to a light press on the front and is returned to the closed position by hand.</p>	<p>Дверь открывается автоматически, начиная с угла открытия 35°, для чего достаточно потянуть за ручку. Закрытие двери с доводчиком.                  The door opens automatically from a 35° opening angle in response to a slight pull on the handle and is returned to the closed position in a cushioned movement.</p>

**Вариант 2. С нависанием (с = 32 мм от пола)**  
Option 2. Overhang (c = 32 mm from floor)

Ширина каждого фасада 250–600 (мм). Вертикальное деление на 2 фасада невозможно. Ручка располагается только на фасаде с петлями. Количество и расположение петель, а также ручка показаны условно.

Each front is 250–600 (mm) wide. Vertical division into 2 fronts is not available. Handle is mounted only on hinged doors. Number and position of hinges as well as handle are shown provisionally.

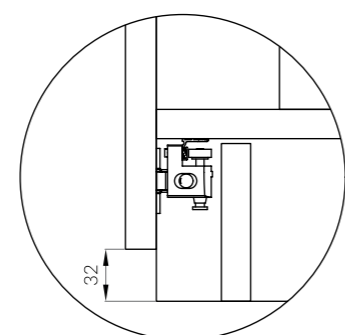
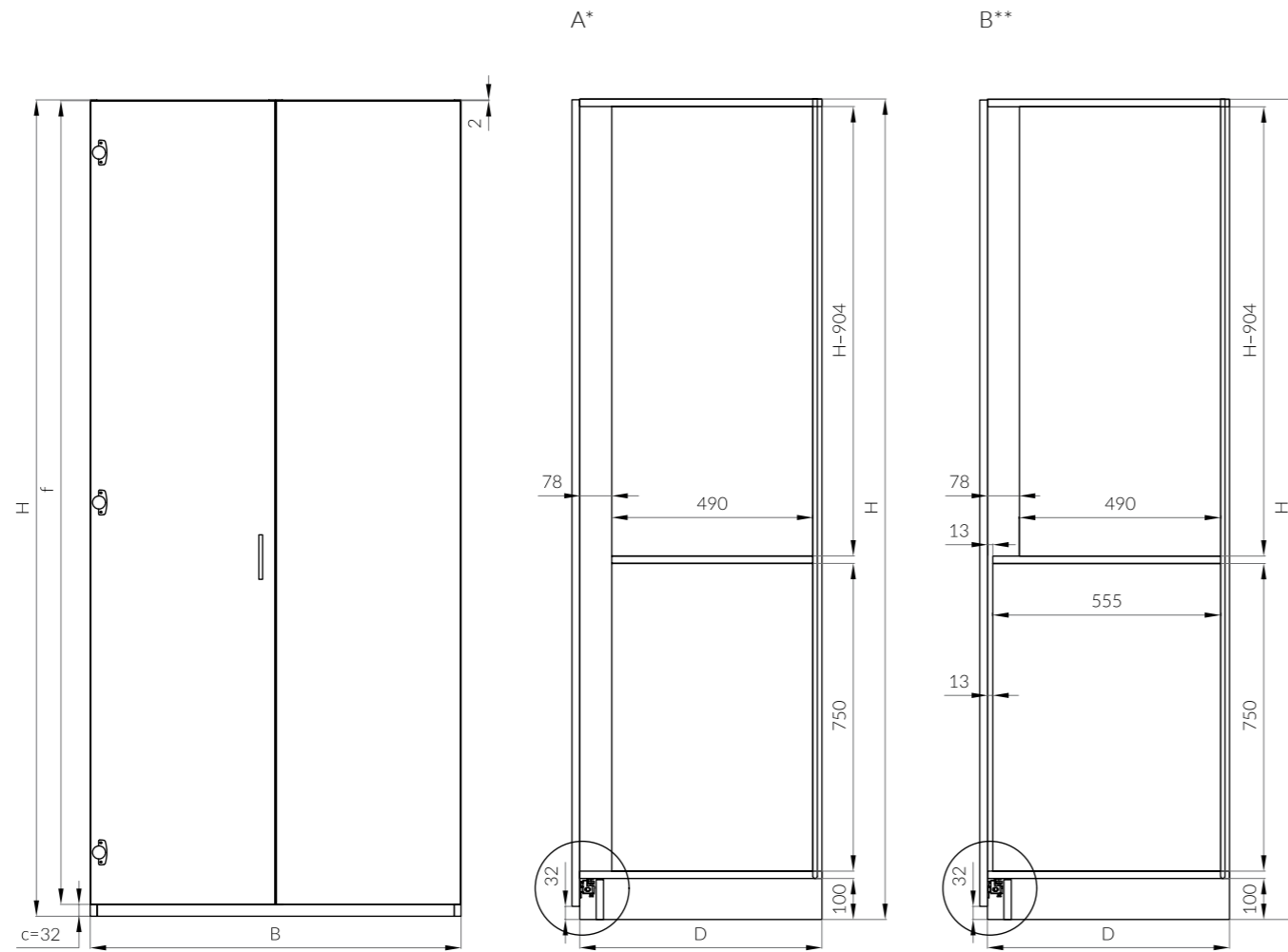

Направляющий профиль и направляющий элемент под нижней панелью шкафа

Guide profile and guide component position: underneath bottom panel

ОРГАНИЗАЦИЯ ВЕРХНЕЙ ЗОНЫ INTERNAL LAYOUT OPTIONS FOR UPPER ZONE

BASIC LINE / SMART LINE / ELITE LINE

**Полки (ниши)**  
Shelves (niches)

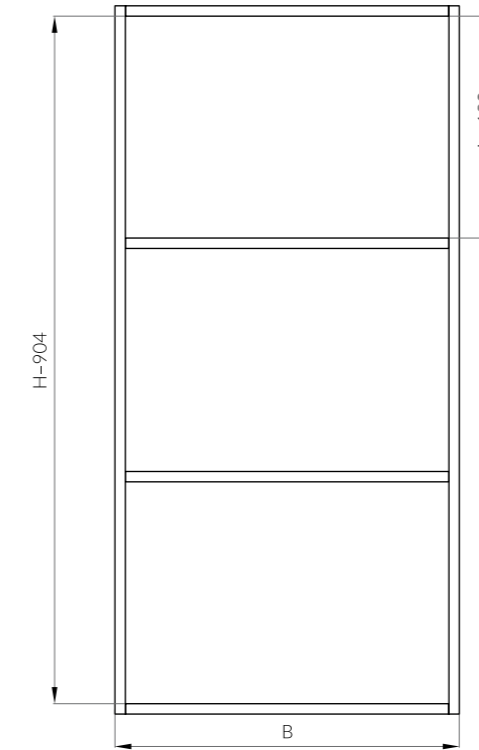

**Мебельная штанга**  
Wardrobe rail

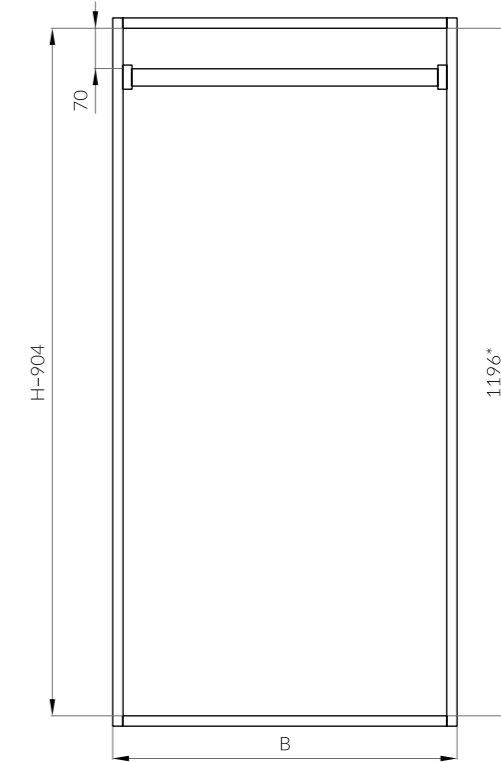

**Габариты шкафа**  
Wardrobe (cabinet) dimensions

H, mm	1600 – 2500
B, mm	500 – 1200
D, mm	200* – 700

**Габариты шкафа**  
Wardrobe (cabinet) dimensions

H, mm	2100 – 2500
B, mm	500 – 1200
D, mm	590 – 700

\*Фиксированная высота зоны штанги в верхней зоне 1196 мм.  
\*\*При использовании механизма открывания Push to move / Pull to move Silent минимальная глубина шкафа D = 240 мм. В шкафах с системой WingLine L установка пантографа невозможна.

\*The upper zone equipped with a wardrobe rail has a fixed height of 1196 mm.  
\*\*Wardrobes (cabinets) equipped with Push to move / Pull to move Silent opening mechanisms should be at least 240 mm deep. Pull down wardrobe rail is not available for wardrobes (cabinets) with WingLine L folding door system.

**Полки (ниши) + мебельная штанга**  
Shelves (niches) + wardrobe rail

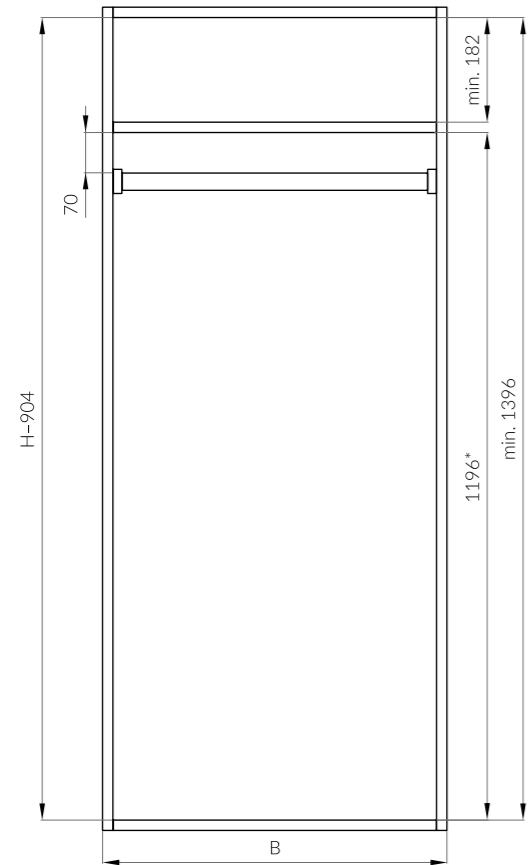

Габариты шкафа  
Wardrobe (cabinet) dimensions

H, mm	2300 - 2500
B, mm	500 - 1200
D, mm	590 - 700

**Мебельная штанга + полки (ниши)**  
Wardrobe rail + shelves (niches)

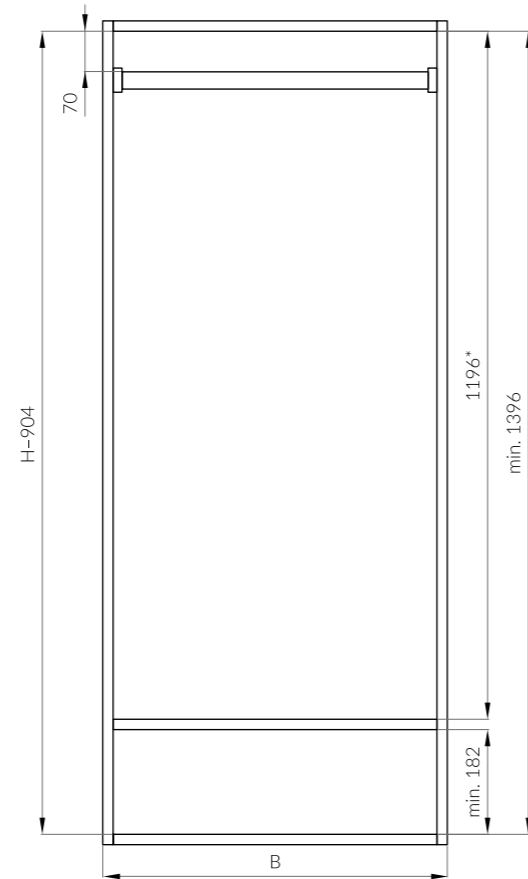

Габариты шкафа  
Wardrobe (cabinet) dimensions

H, mm	2300 - 2500
B, mm	500 - 1200
D, mm	590 - 700

ОРГАНИЗАЦИЯ НИЖНЕЙ ЗОНЫ INTERNAL LAYOUT OPTIONS FOR LOWER ZONE

BASIC LINE / SMART LINE / ELITE LINE

**Мебельная штанга**  
Wardrobe rail

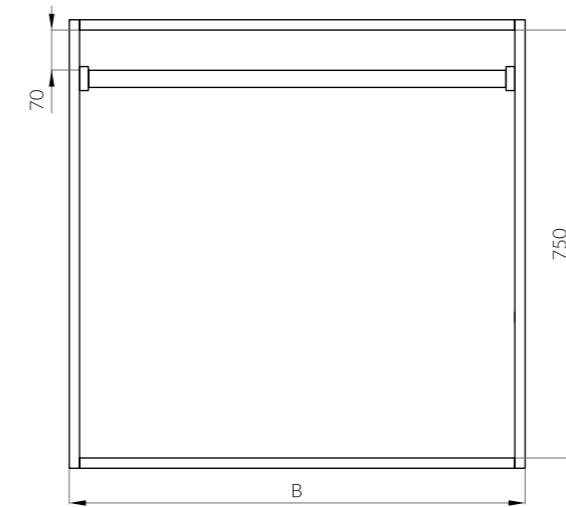

Габариты шкафа  
Wardrobe (cabinet) dimensions

B, mm	500 - 1200
D, mm	590 - 700

**inclWL(1-7)-b**

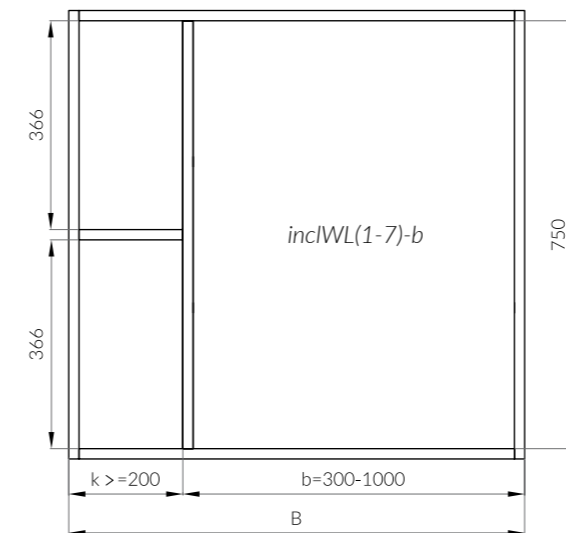

Габариты шкафа  
Wardrobe (cabinet) dimensions

B, mm	500 - 1200
D, mm	381 - 700

**inclWL(8-68)-b'**

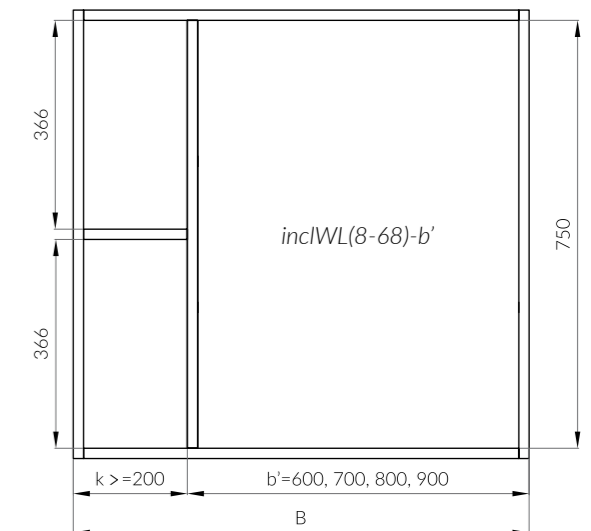

Габариты шкафа  
Wardrobe (cabinet) dimensions

B, mm	800 - 1200
D, mm	590 - 700

Гардеробные шкафы & системы | Wardrobes & wardrobe systems

\*Фиксированная высота зоны штанги в верхней зоне 1196мм. Увеличение высоты верхней зоны происходит за счет появления ниши (полки) под / над зоной штанги высотой минимум 182мм (каждые 200мм = полка (ниша)).

\*The upper zone equipped with a wardrobe rail has a fixed height of 1196mm. The upper zone height can be extended only by designing a niche above / below the wardrobe rail zone (each 200mm = shelf (niche)). However, each niche should not be less than 182mm high.

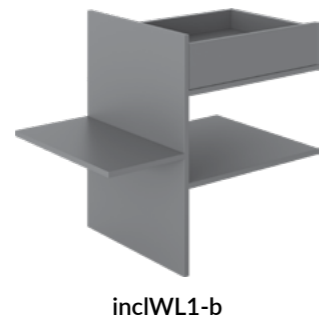
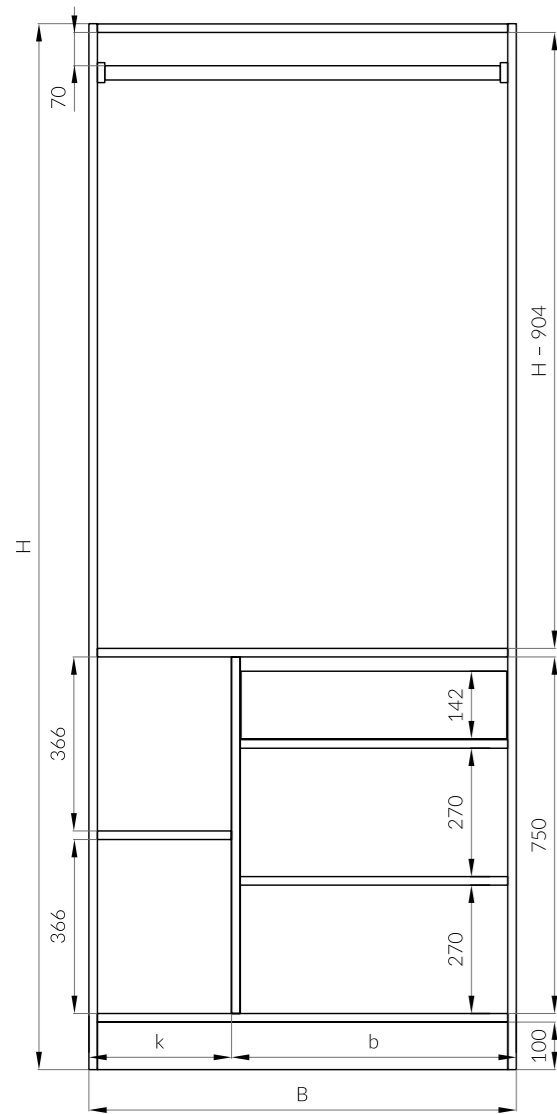

incIWL1-b

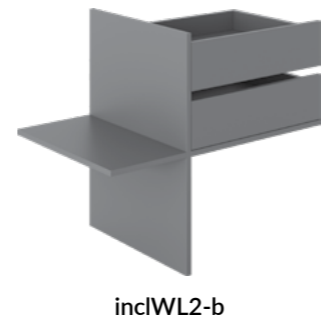
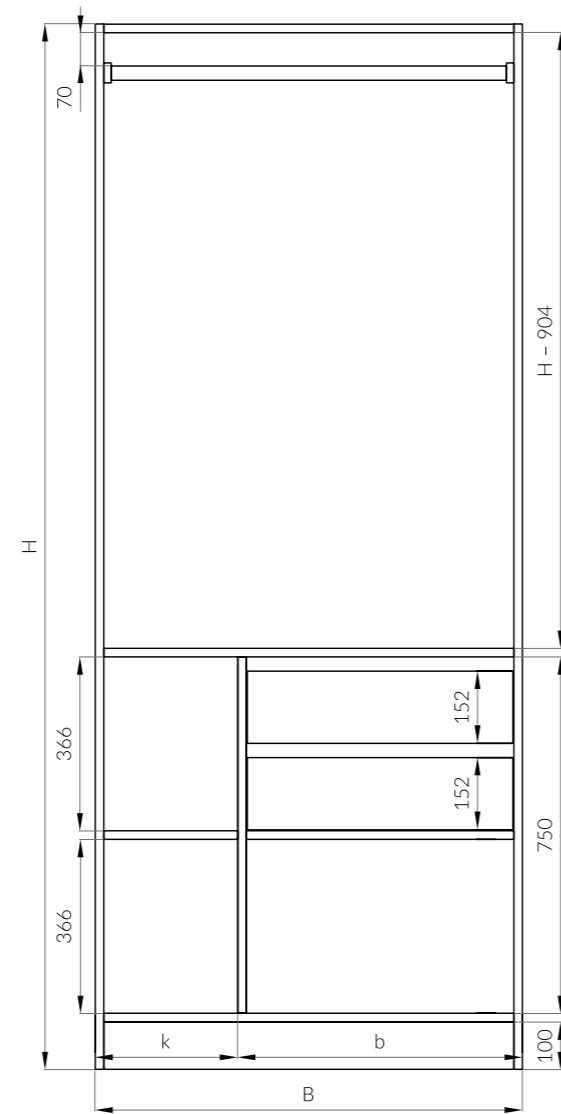

incIWL2-b

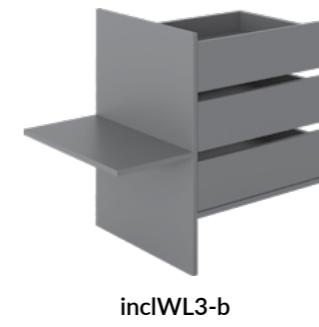
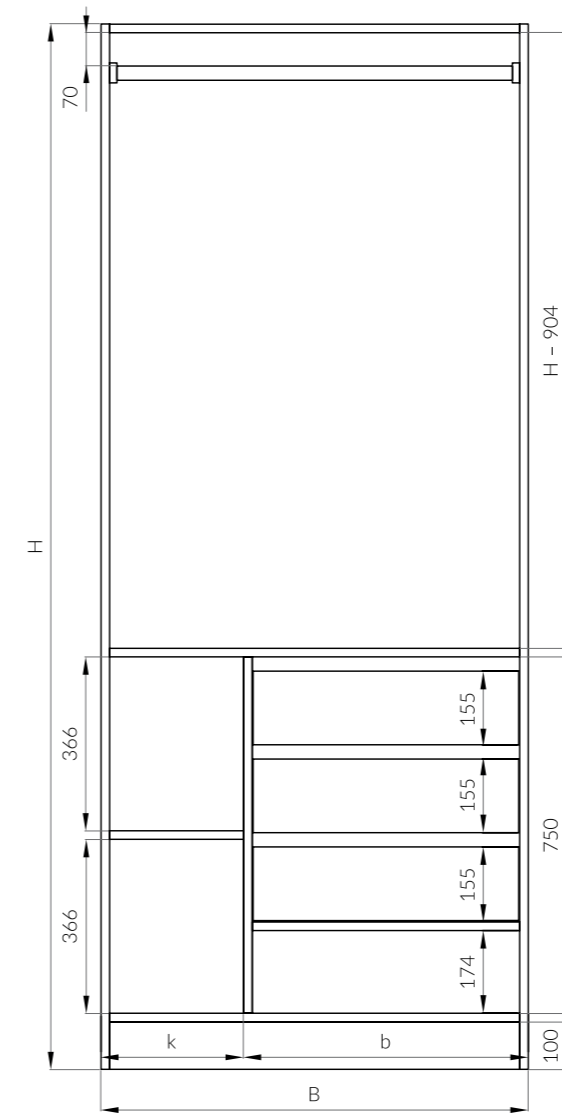

incIWL3-b

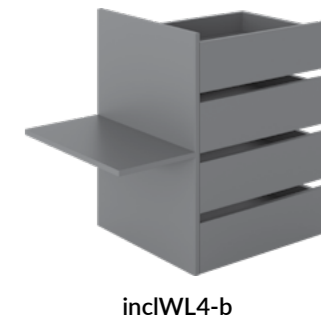
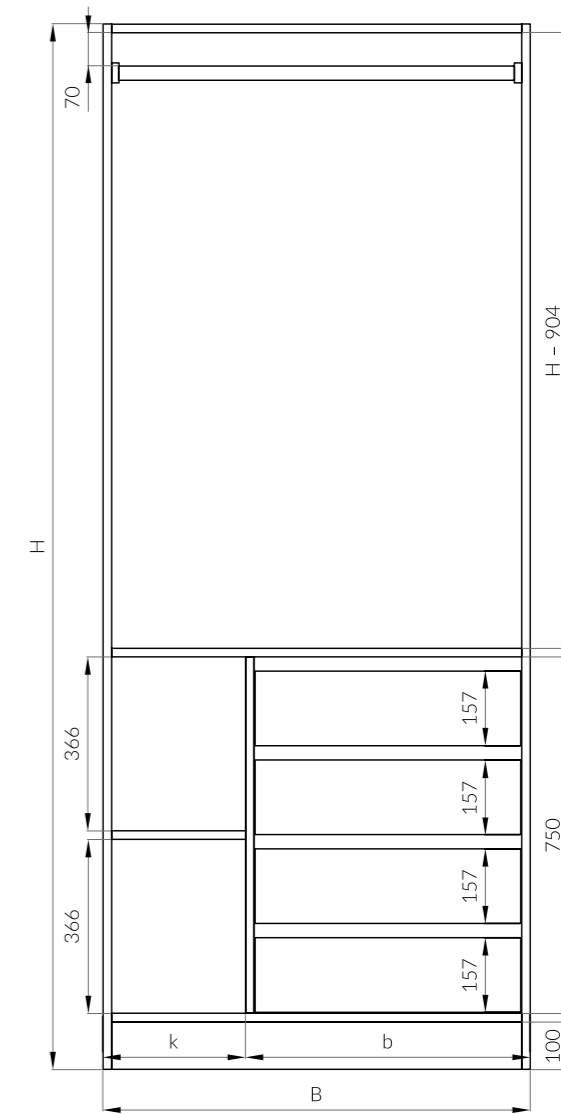

incIWL4-b

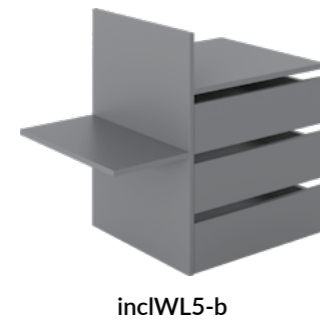
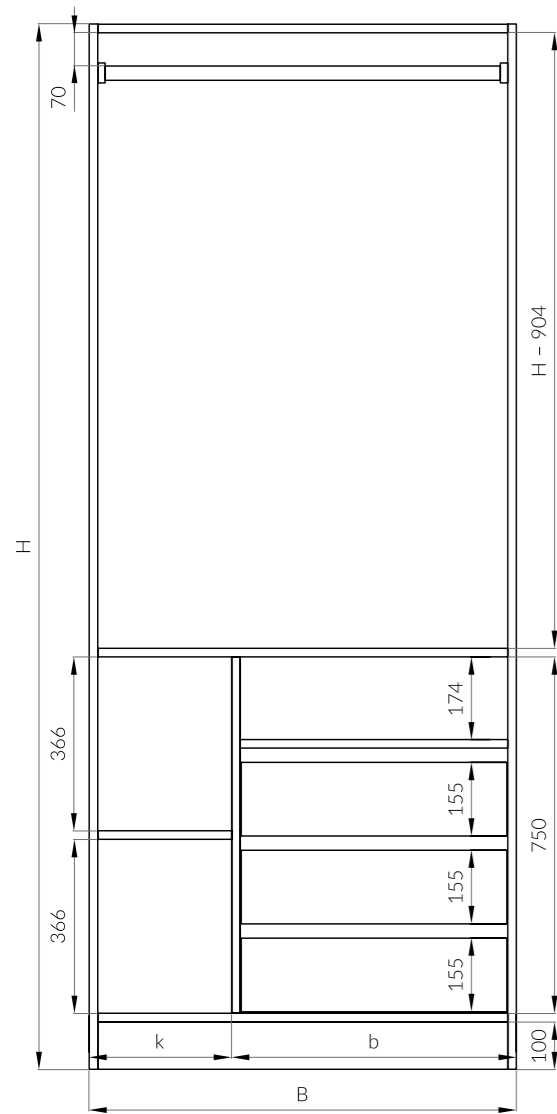

incIWL5-b

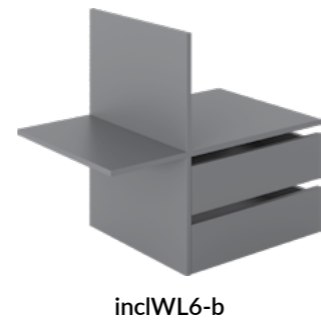
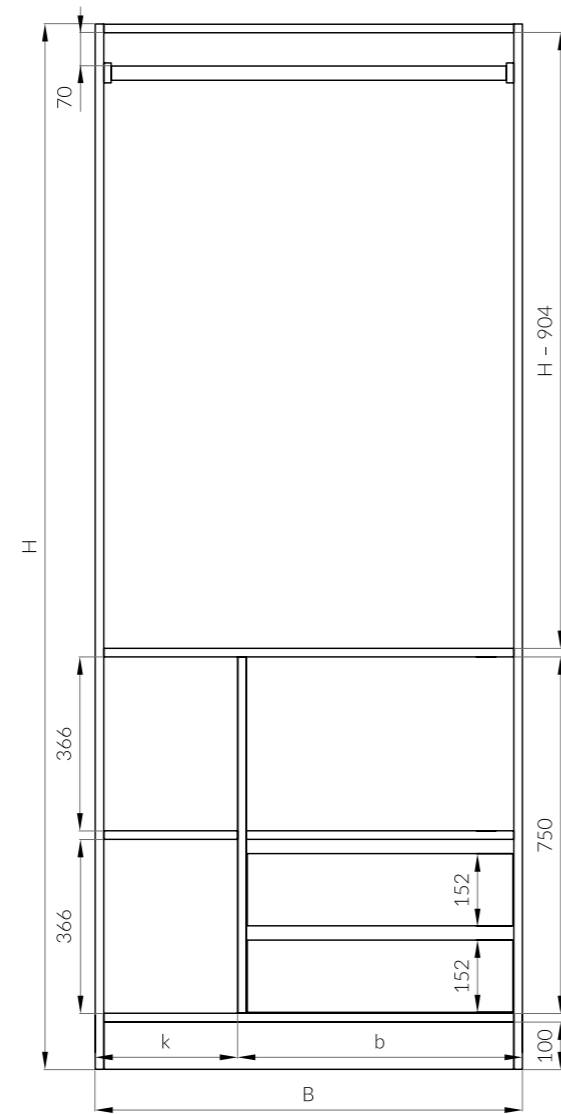

incIWL6-b

Гардеробные шкафы & системы | Wardrobes & wardrobe systems

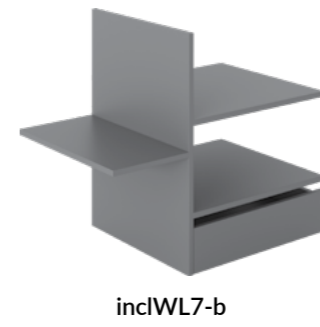
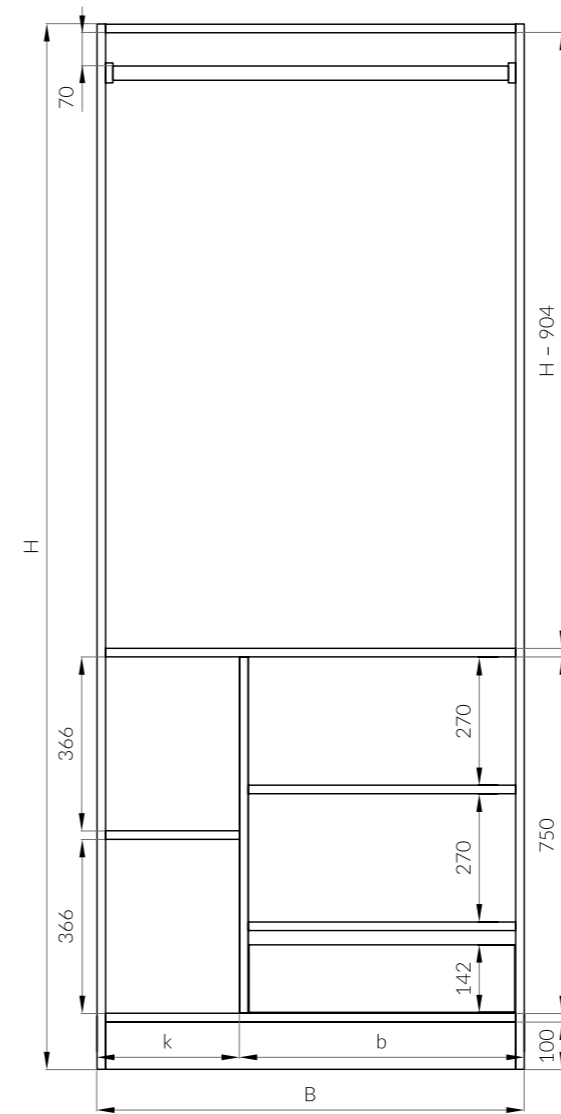

incIWL7-b

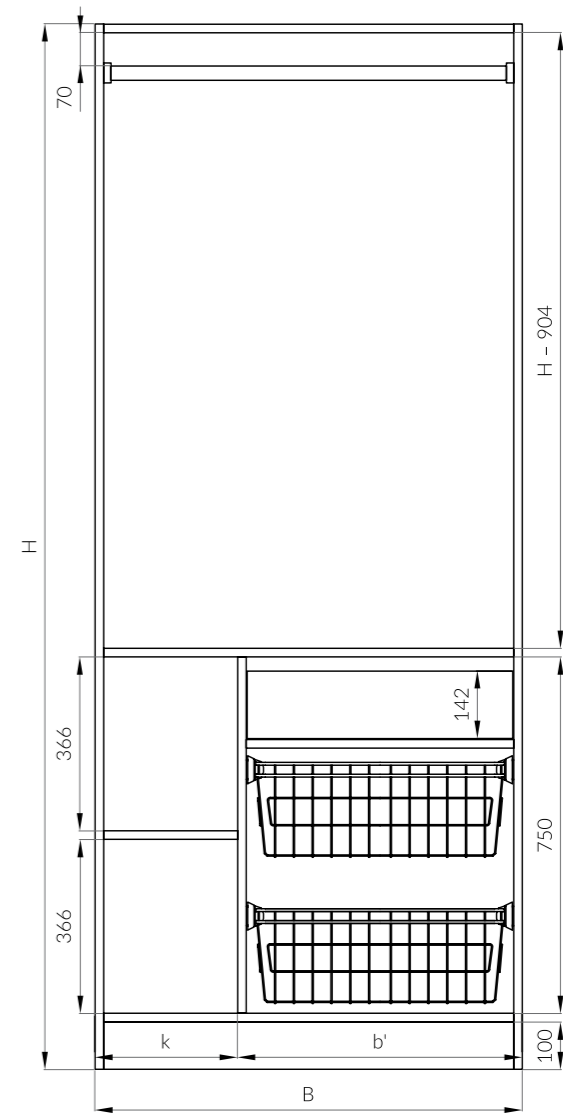

incIWL8a-b'



incIWL8w-b'

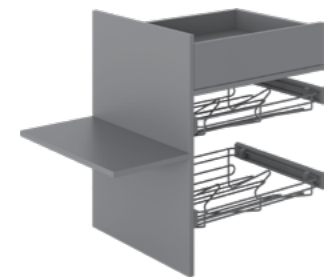
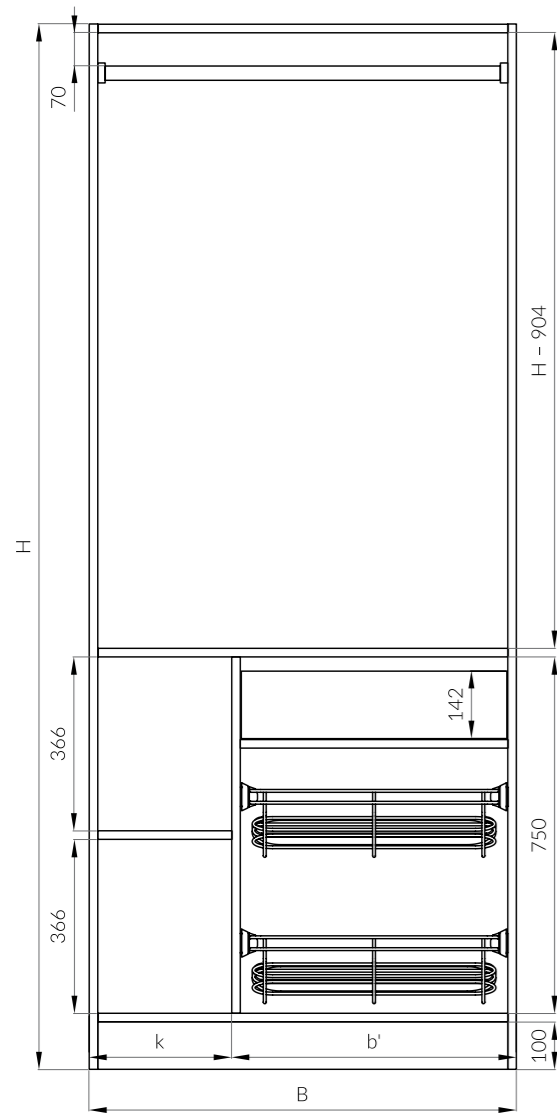

inclWL9a-b'



inclWL9w-b'

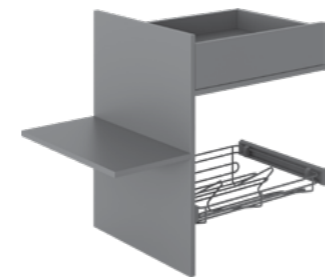
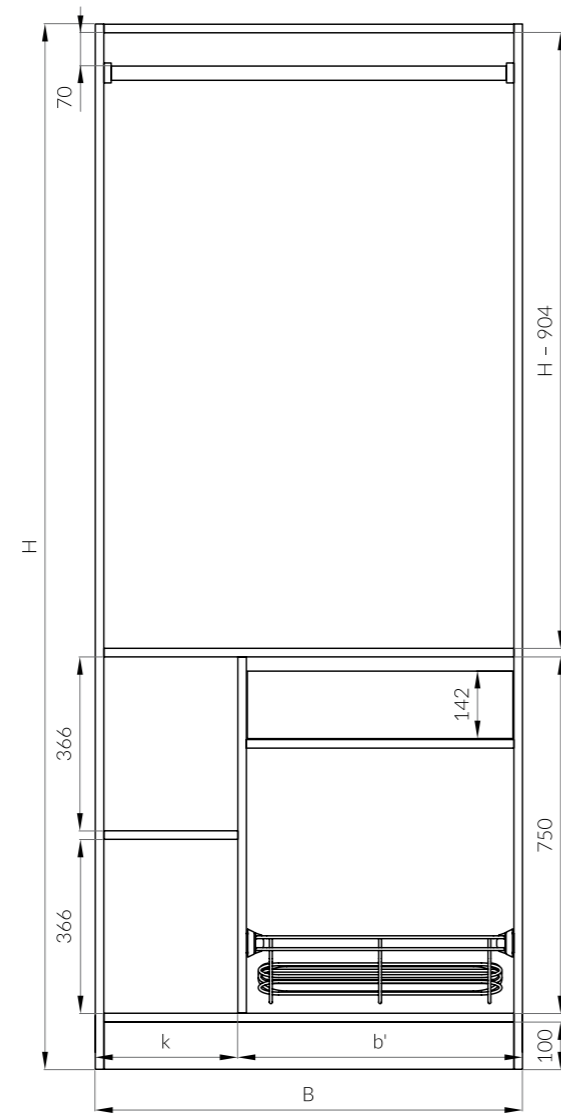

inclWL10a-b'



inclWL10w-b'

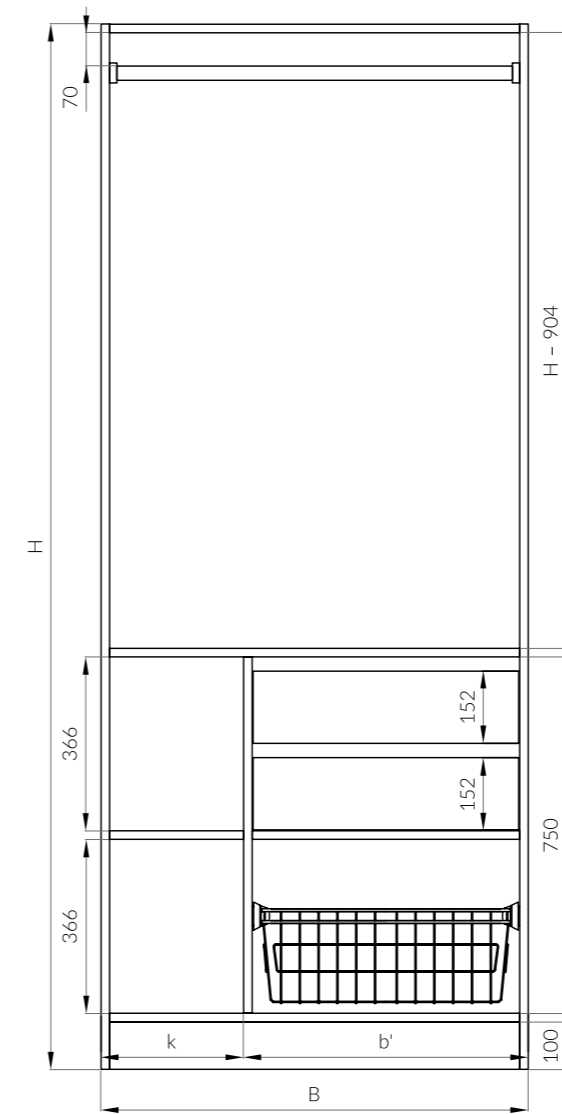

inclWL11a-b'



inclWL11w-b'

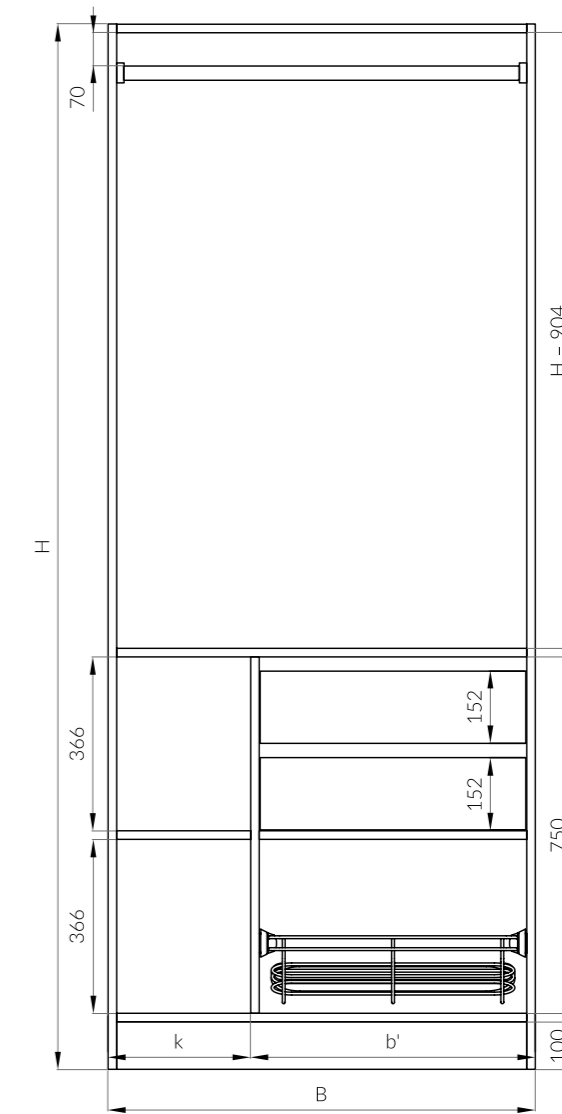

inclWL12a-b'



inclWL12w-b'

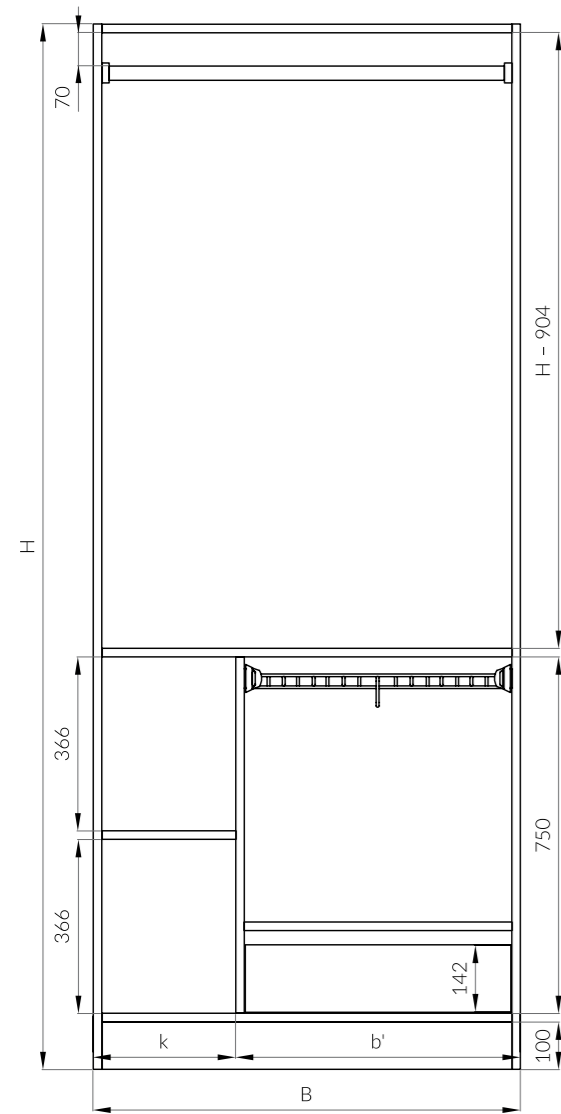

inclWL13a-b'

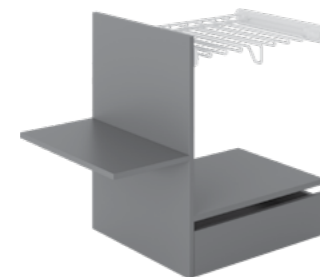

inclWL13w-b'

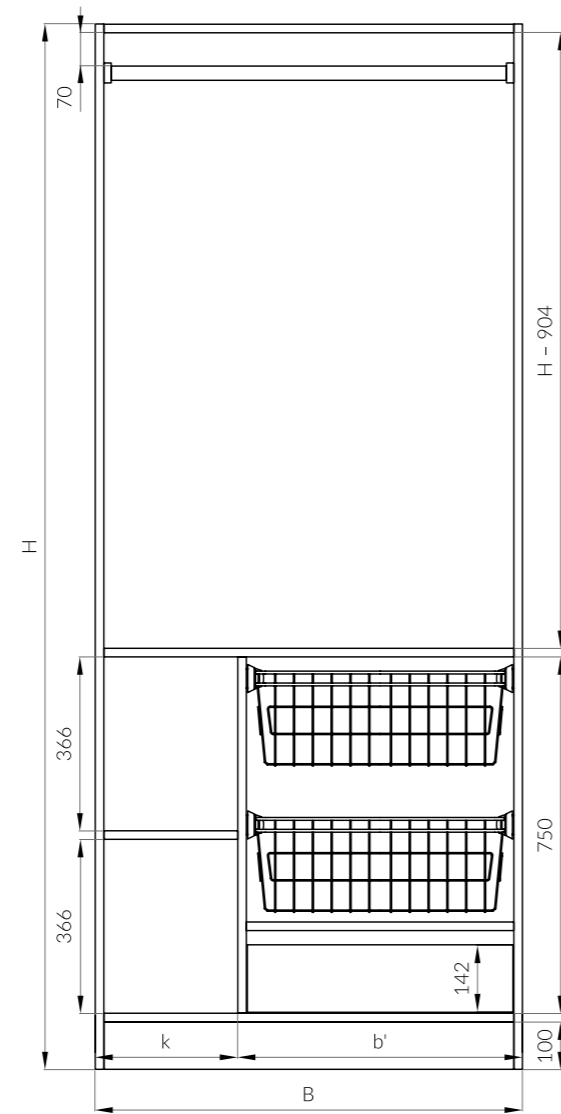

inclWL14a-b'



inclWL14w-b'

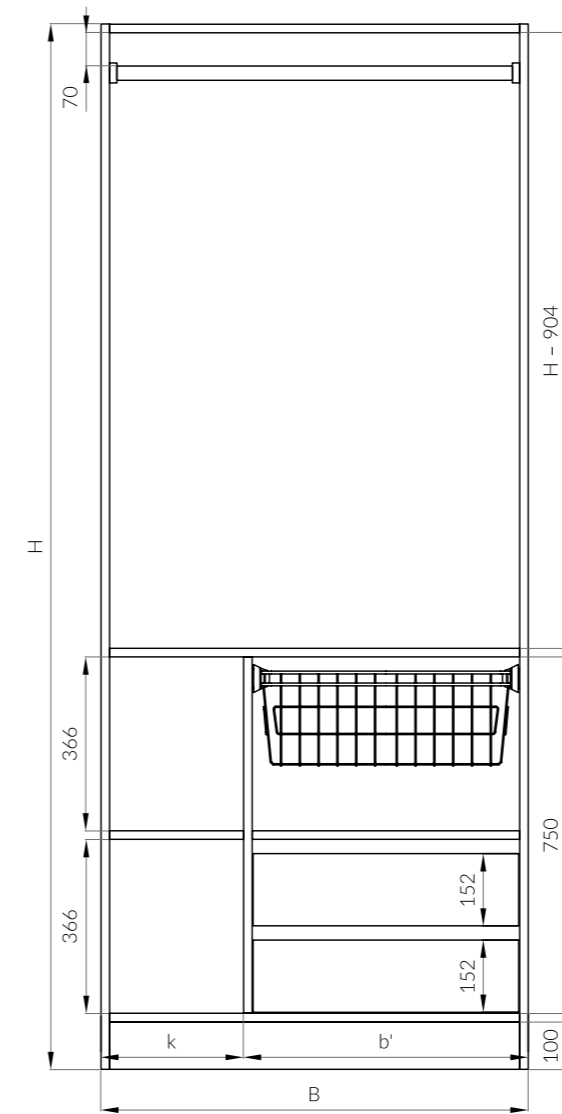

inclWL15a-b'



inclWL15w-b'

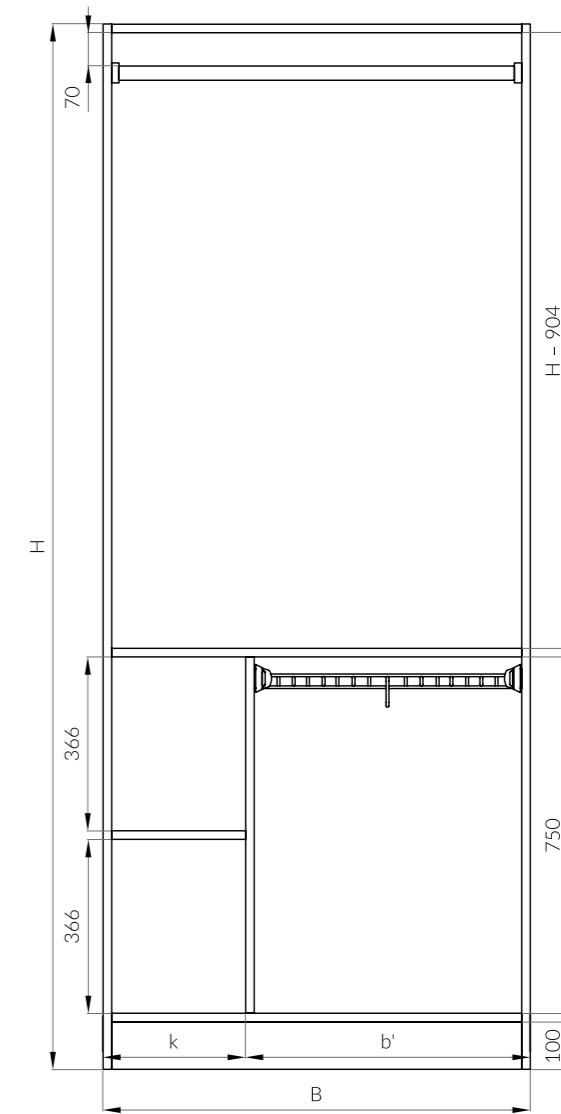

inclWL16a-b'



inclWL16w-b'

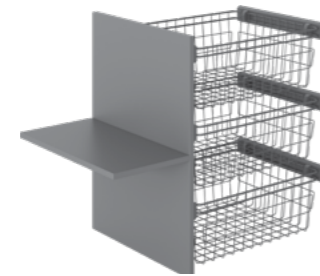
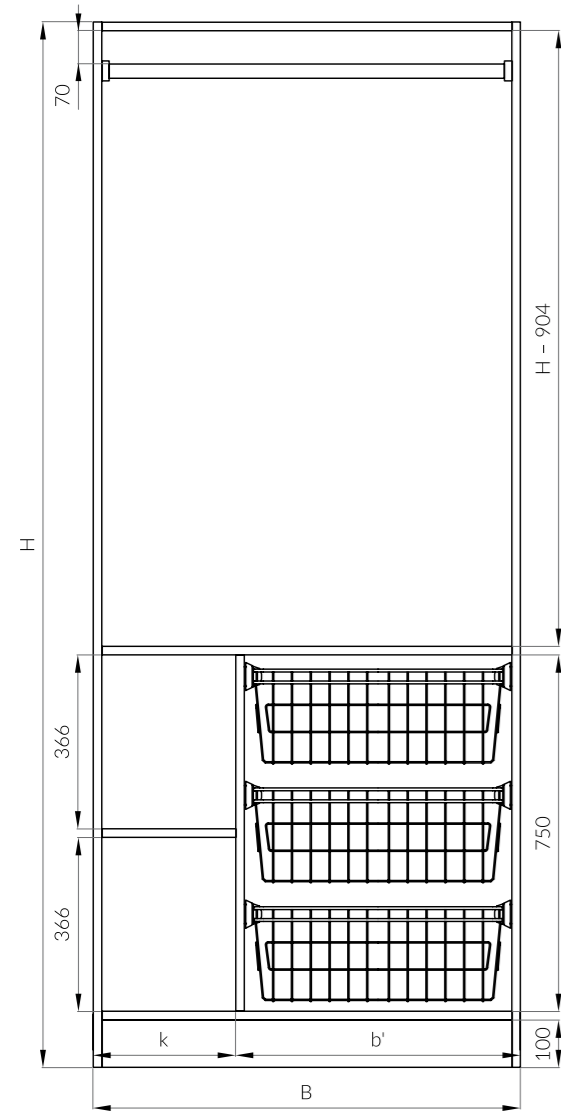

inclWL17a-b'



inclWL17w-b'

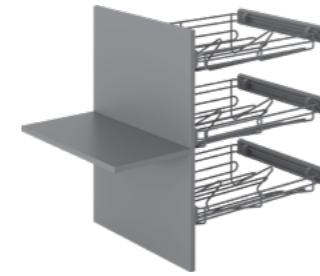
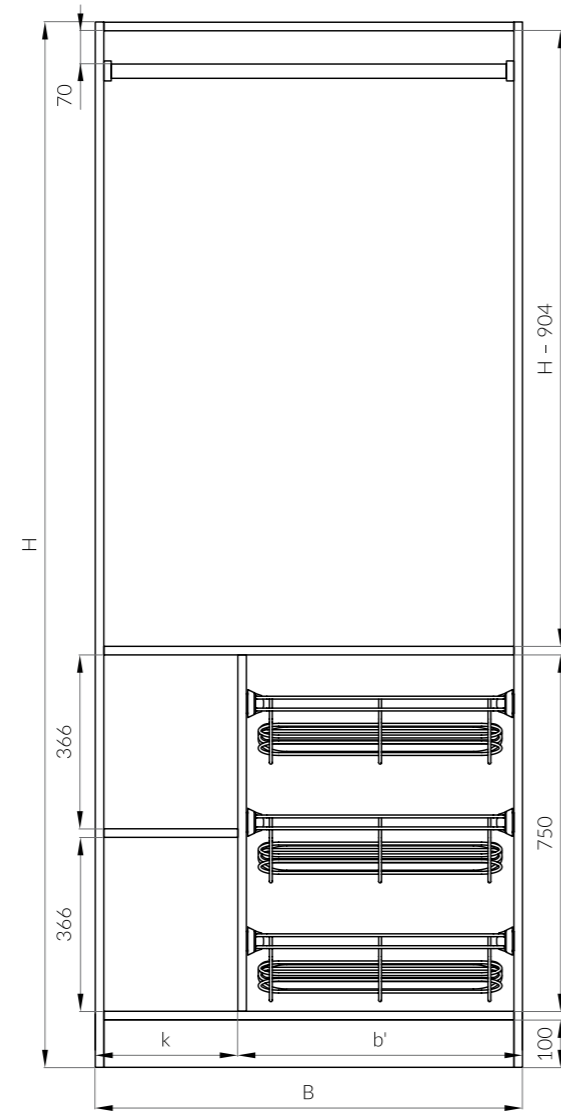

inclWL18a-b'

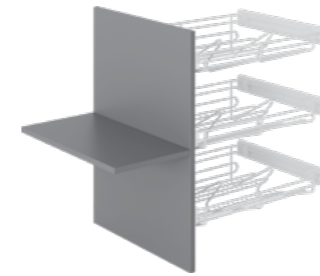

inclWL18w-b'

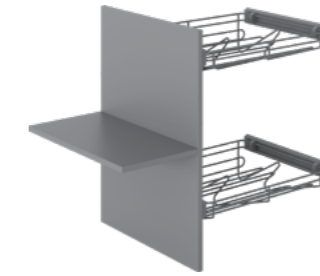
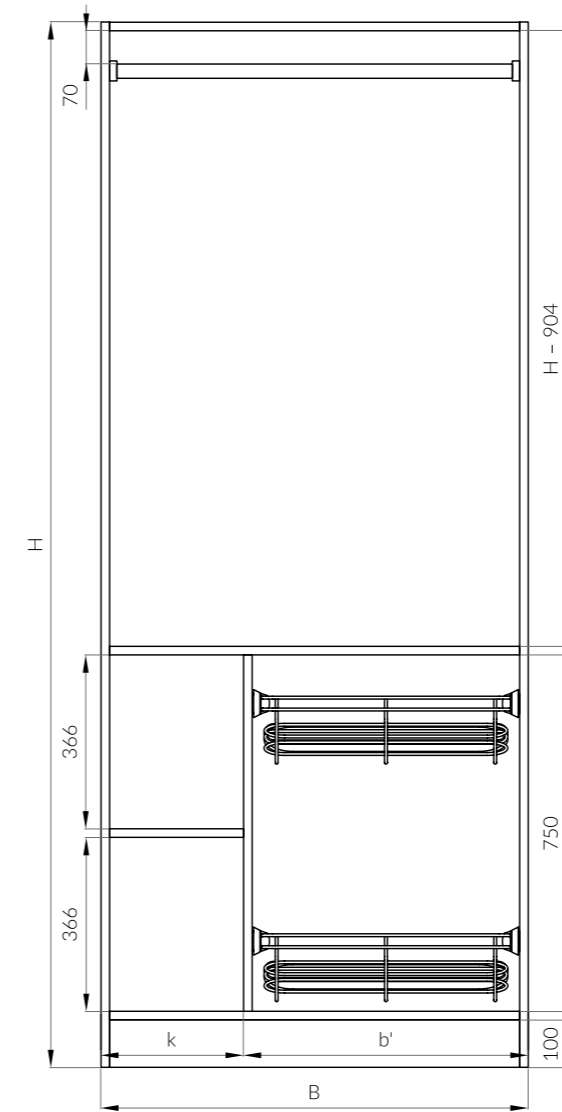

inclWL19a-b'

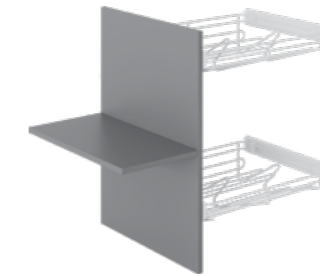

inclWL19w-b'

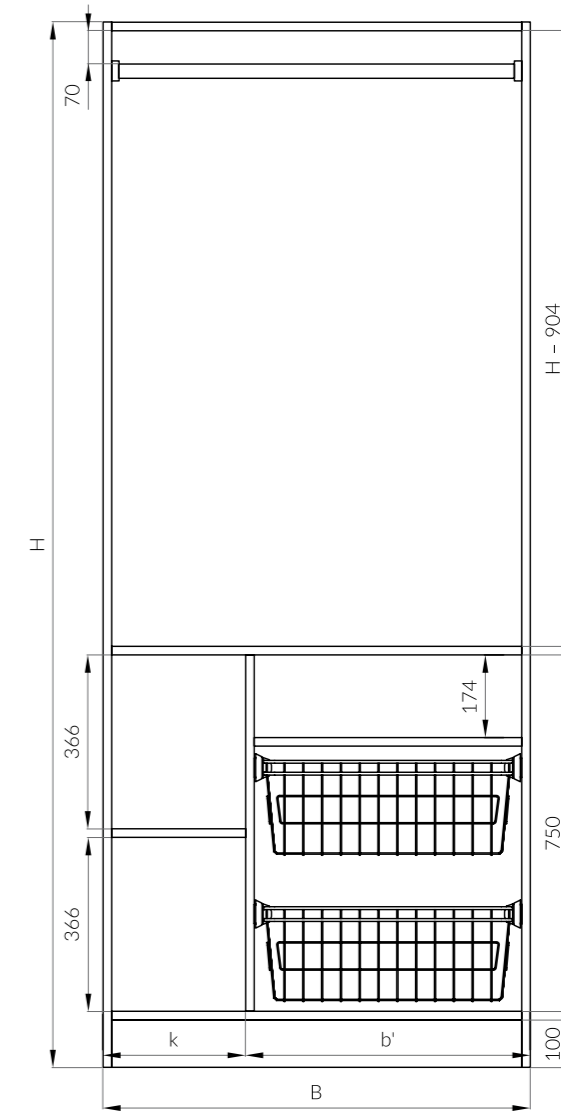

inclWL20a-b'



inclWL20w-b'

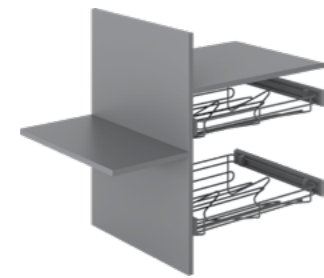
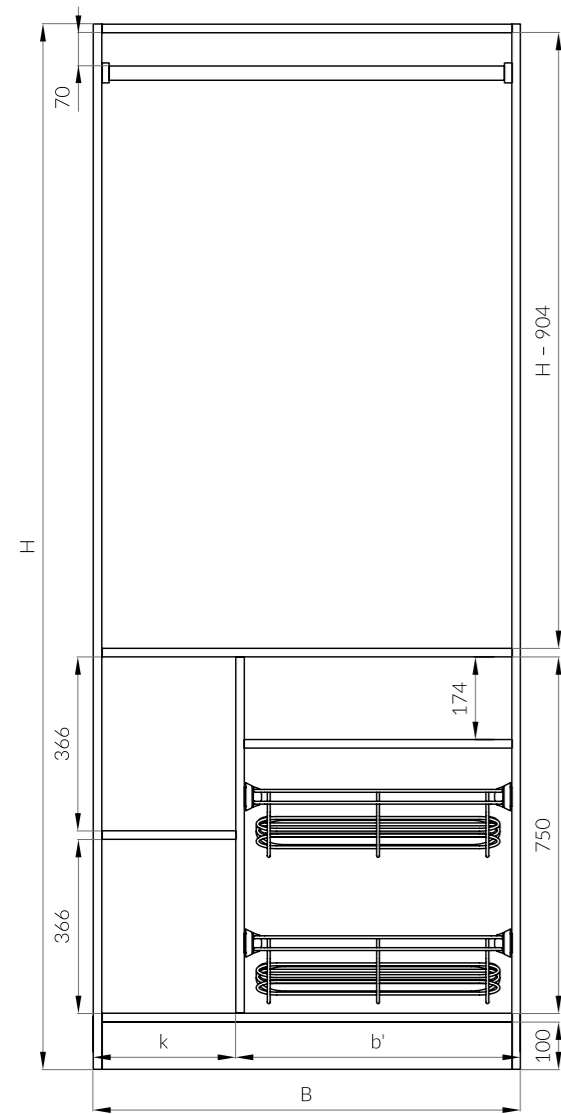

inclWL21a-b'

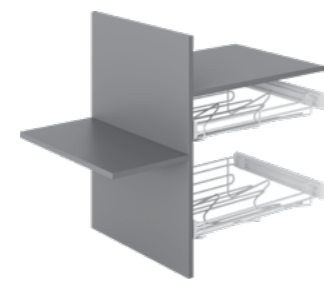

inclWL21w-b'

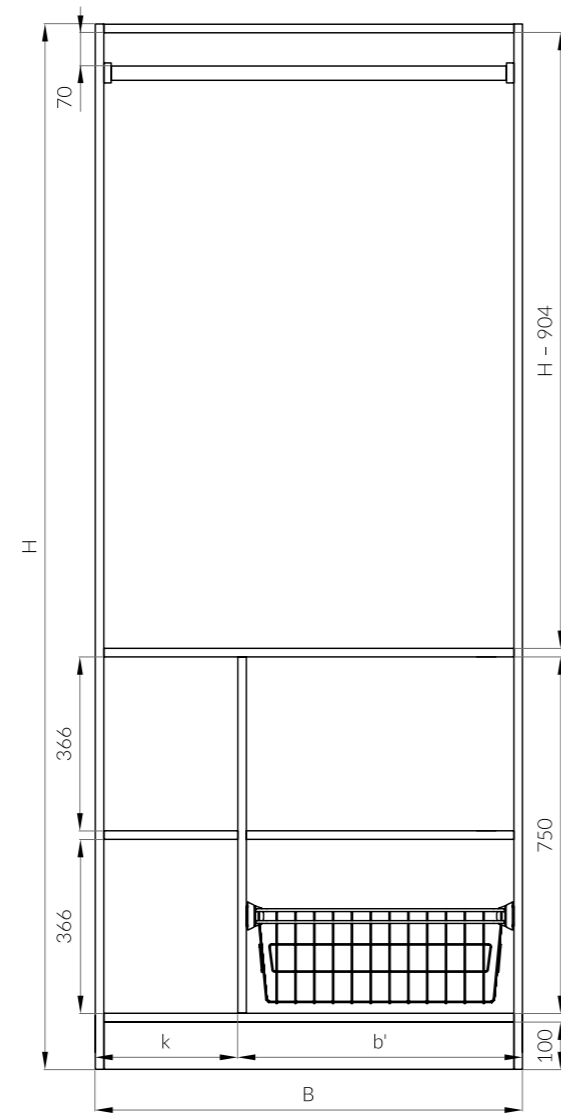

inclWL22a-b'



inclWL22w-b'

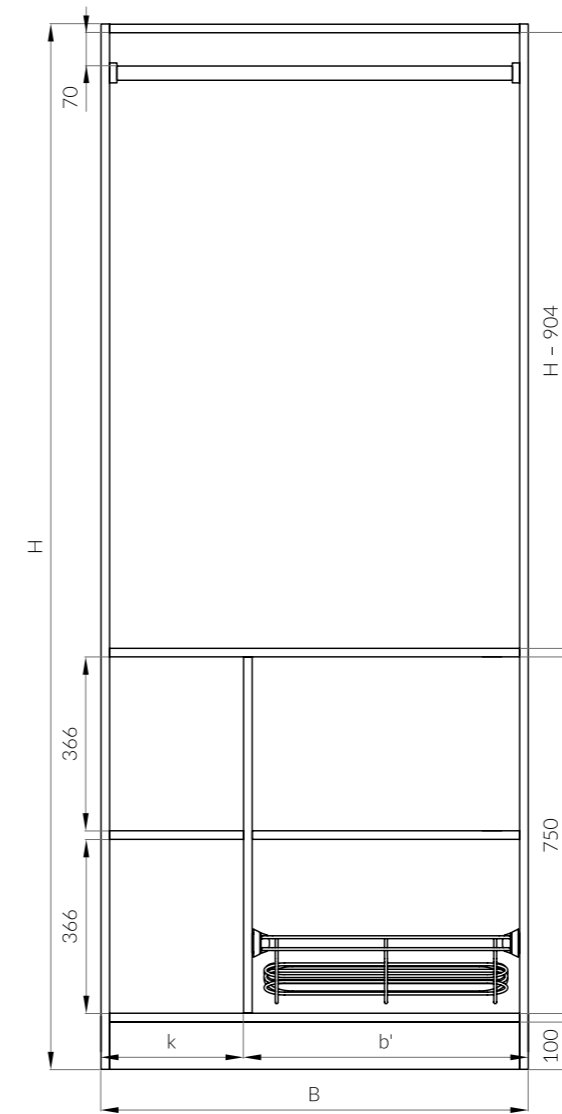

inclWL23a-b'

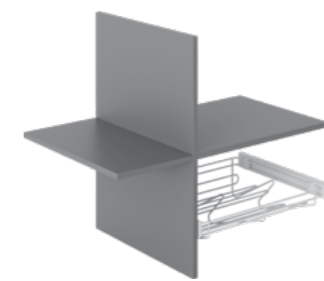

inclWL23w-b'

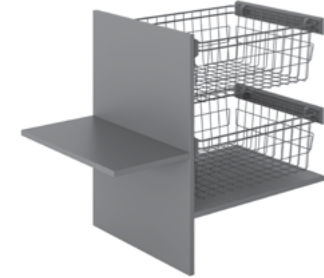
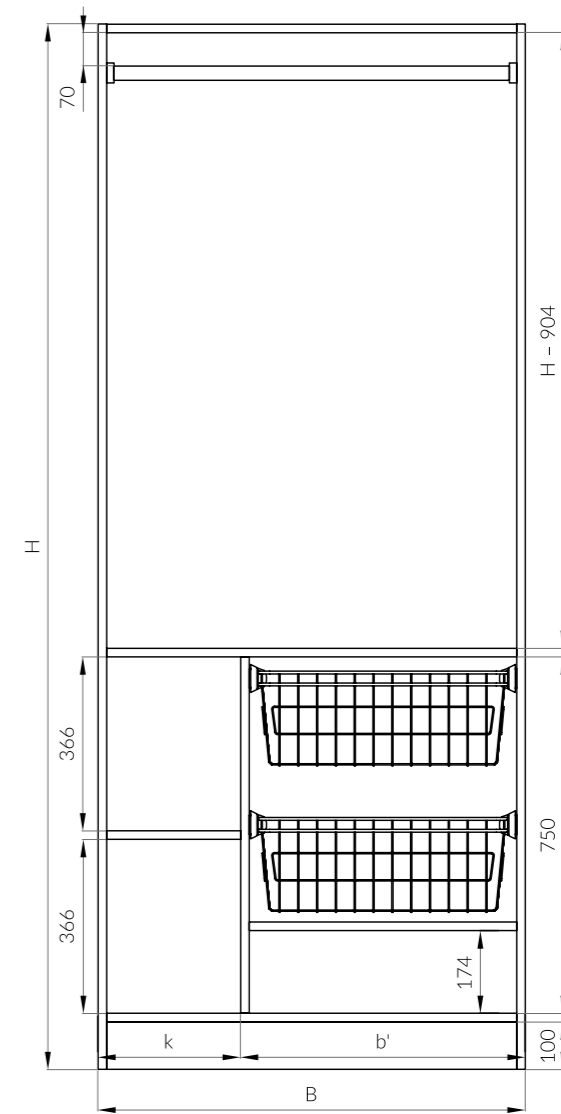

inclWL24a-b'

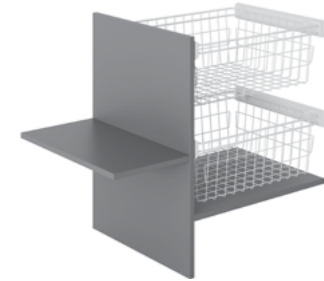

inclWL24w-b'

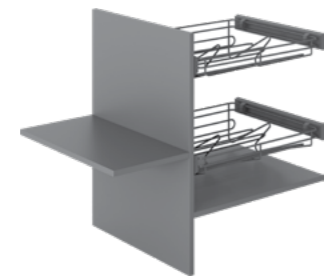
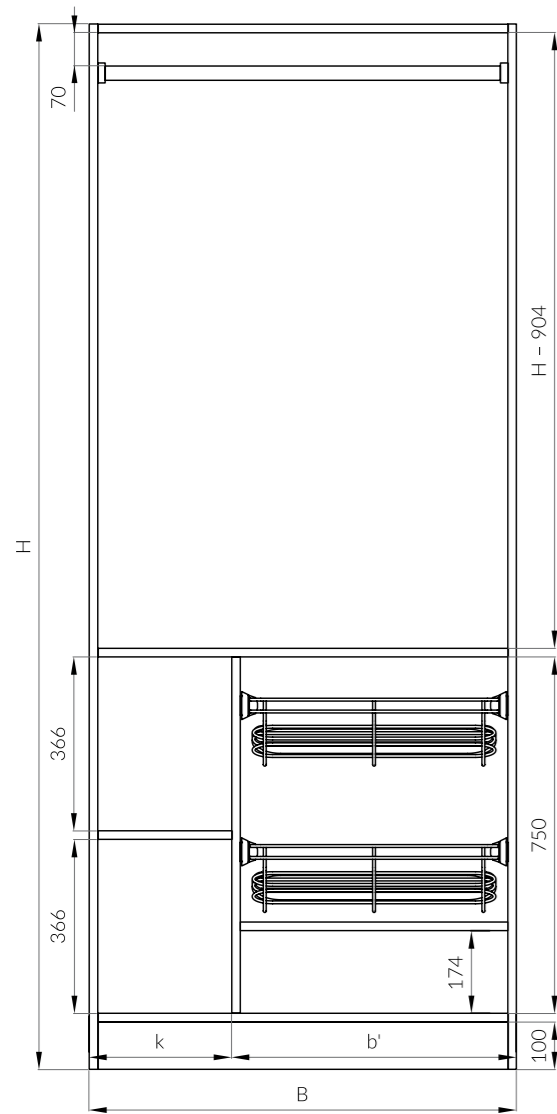

inclWL25a-b'

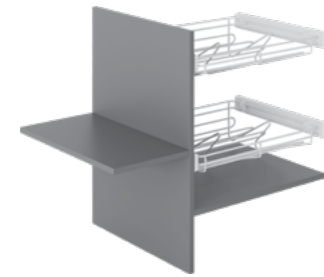

inclWL25w-b'

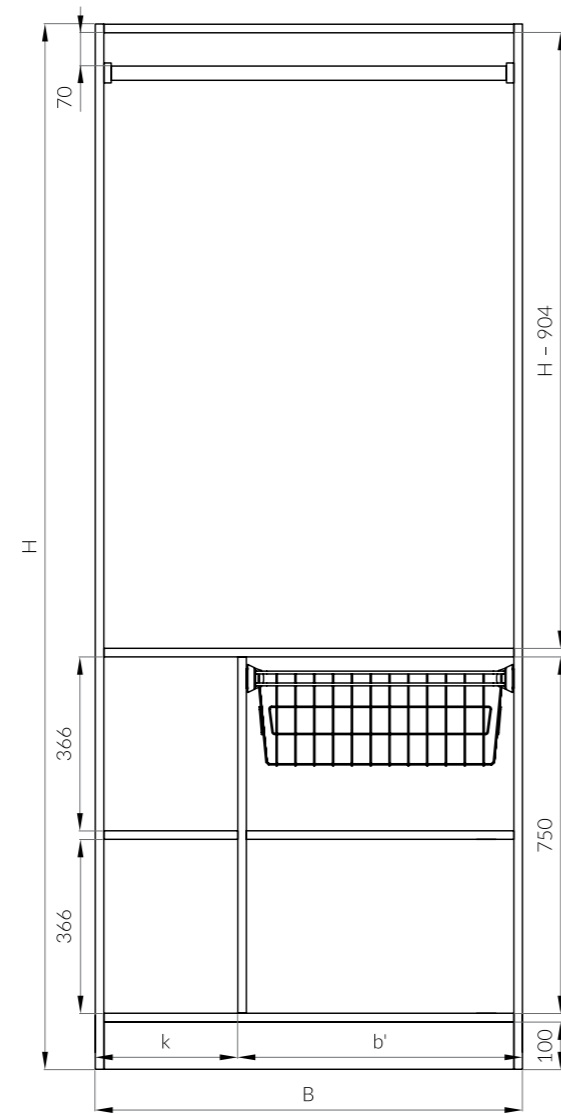

inclWL26a-b'



inclWL26w-b'

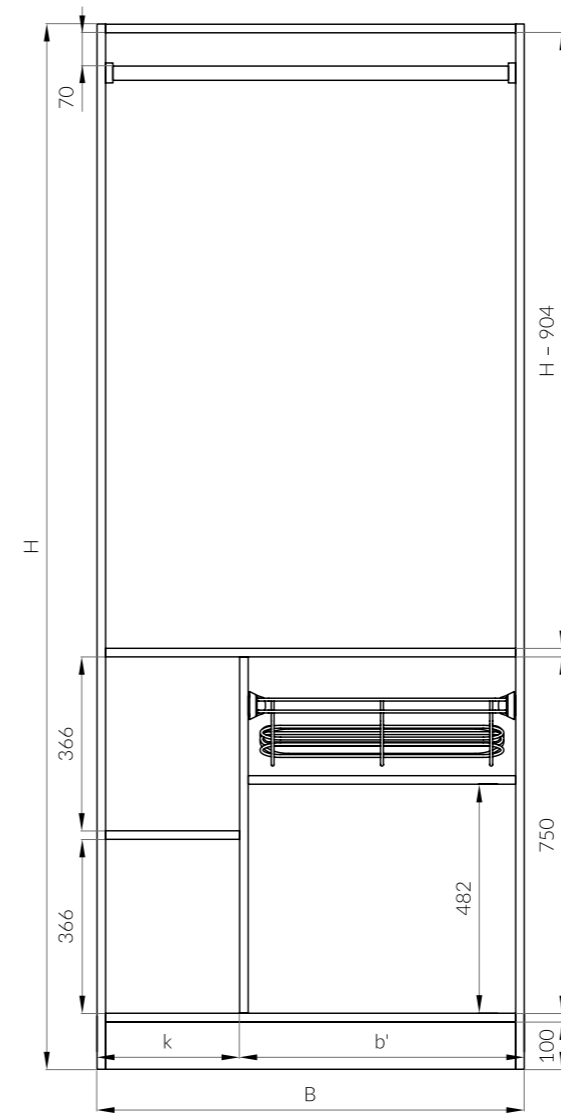

inclWL27a-b'



inclWL27w-b'

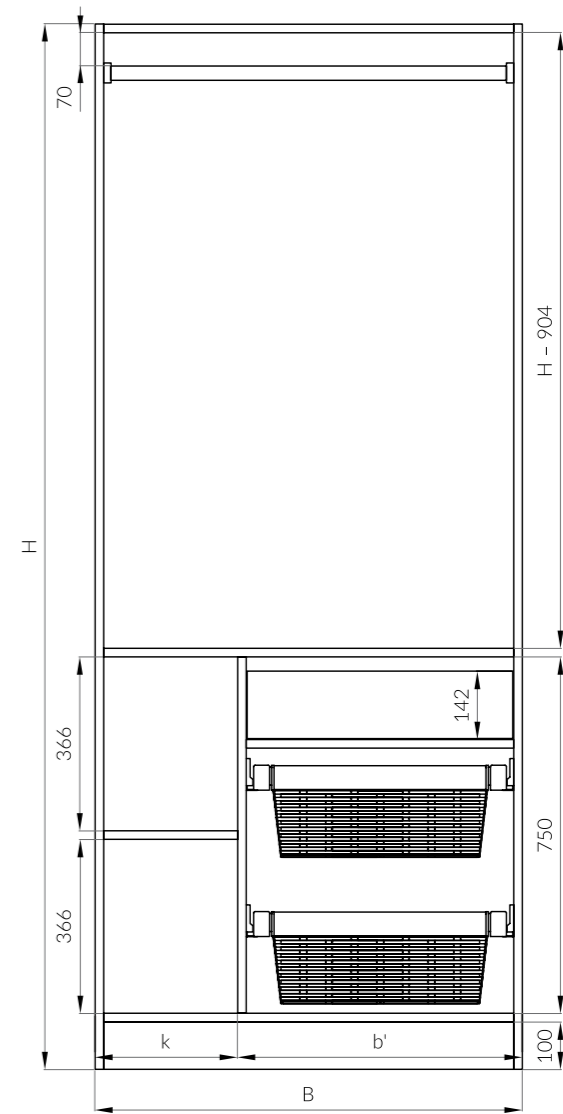

inclWL28a-b'



inclWL28w-b'

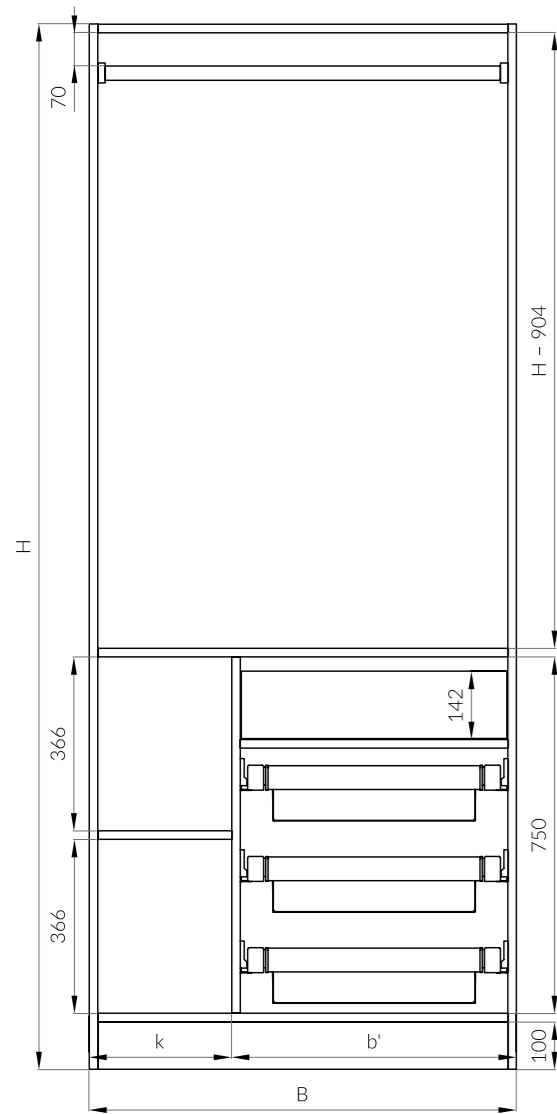

**inclWL29a-b'**



**inclWL29w-b'**

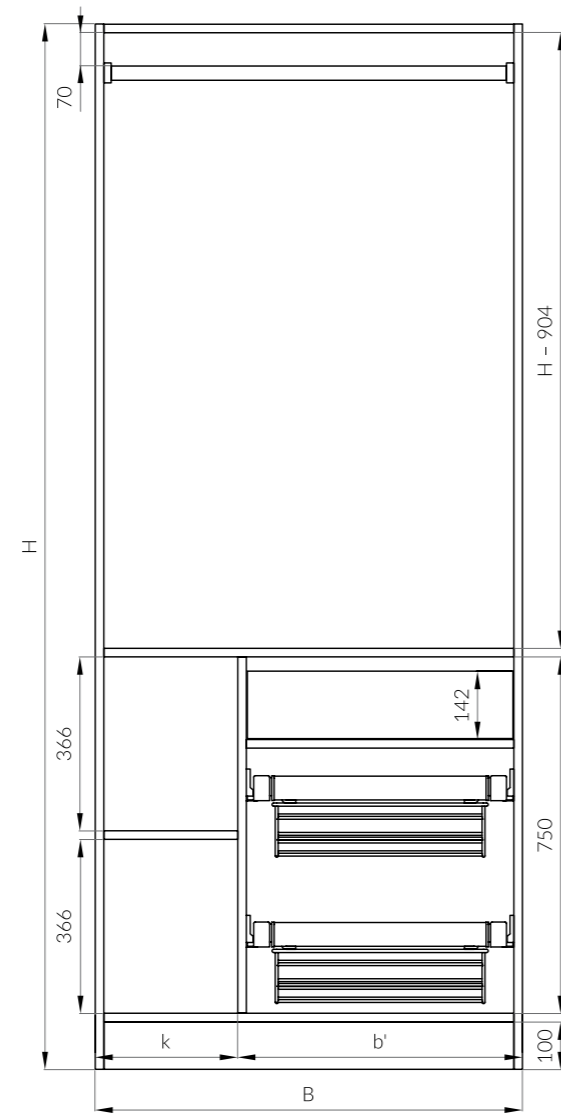

**inclWL30a-b'**



**inclWL30w-b'**

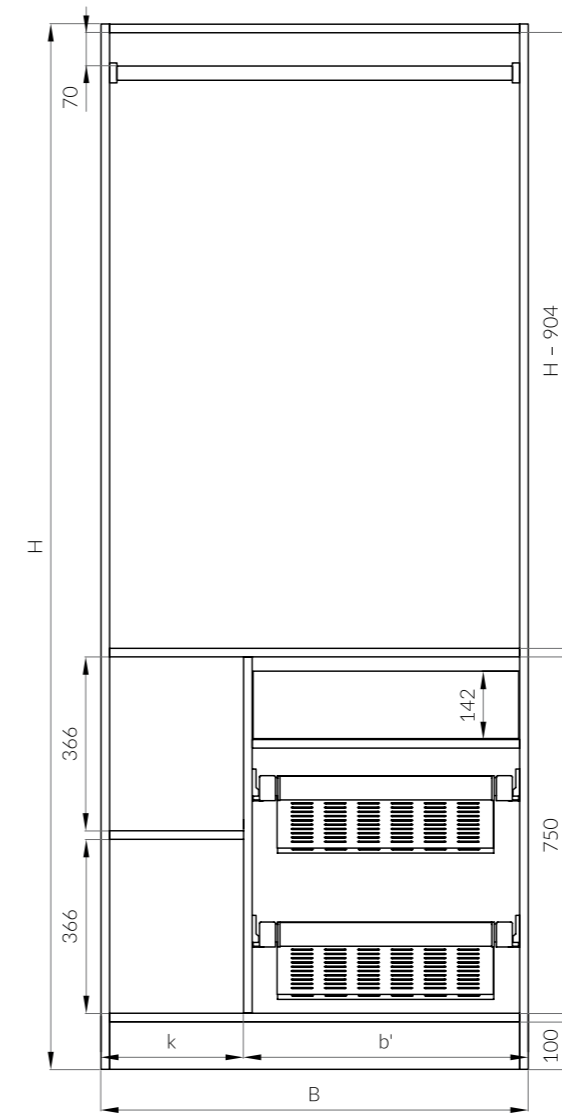

**inclWL31a-b'**



**inclWL31w-b'**

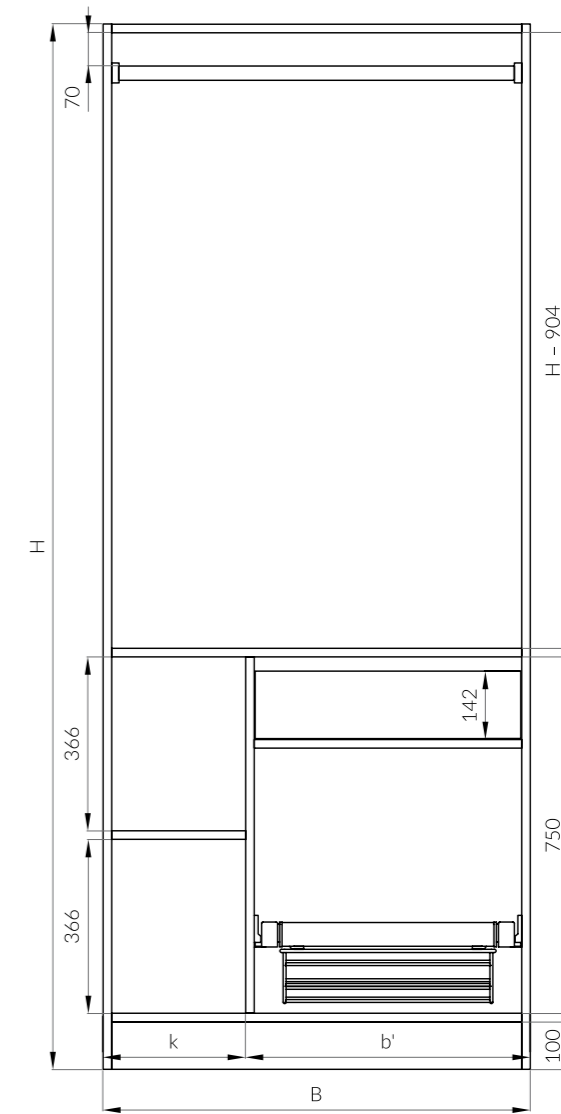

**inclWL32a-b'**



**inclWL32w-b'**

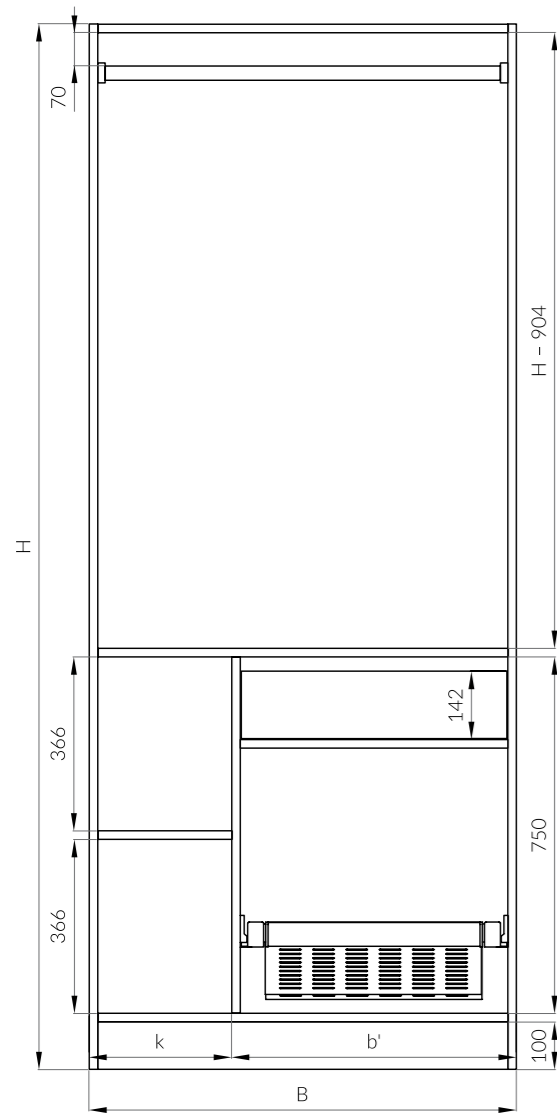

**inclWL33a-b'**



**inclWL33w-b'**

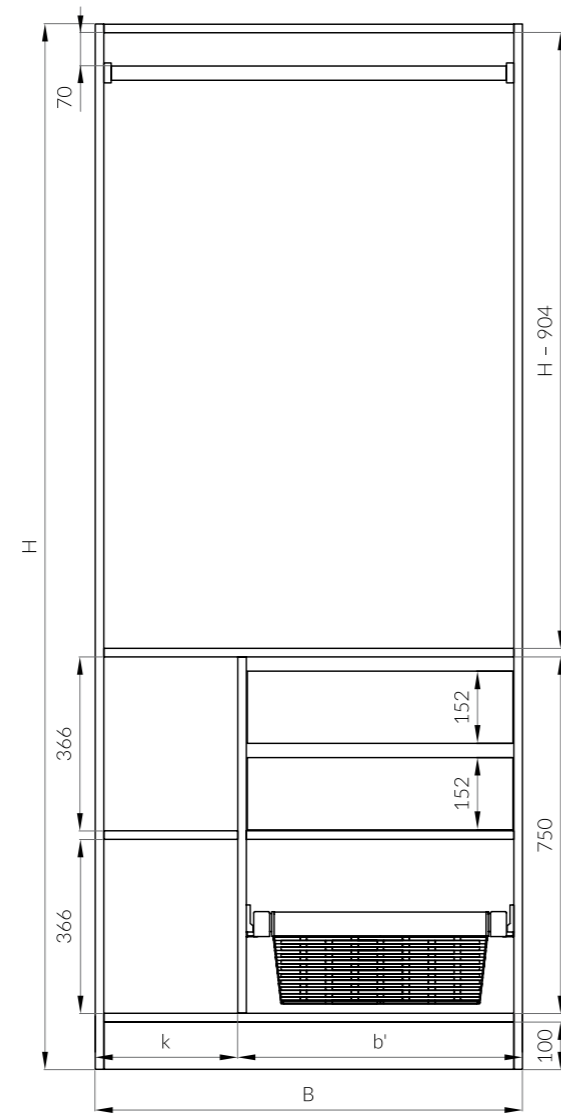

**inclWL34a-b'**



**inclWL34w-b'**

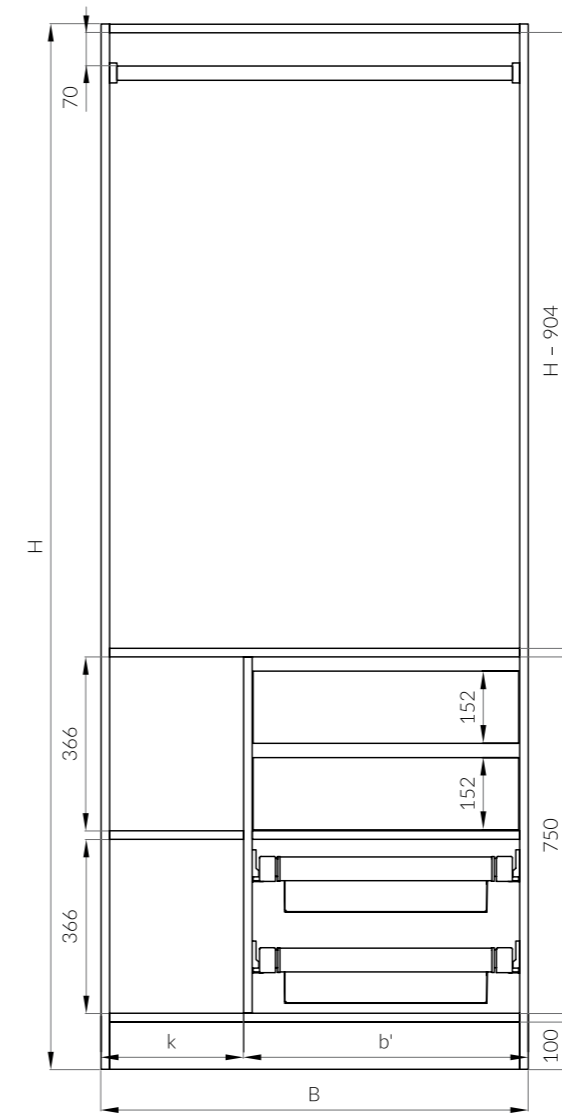

**inclWL35a-b'**



**inclWL35w-b'**

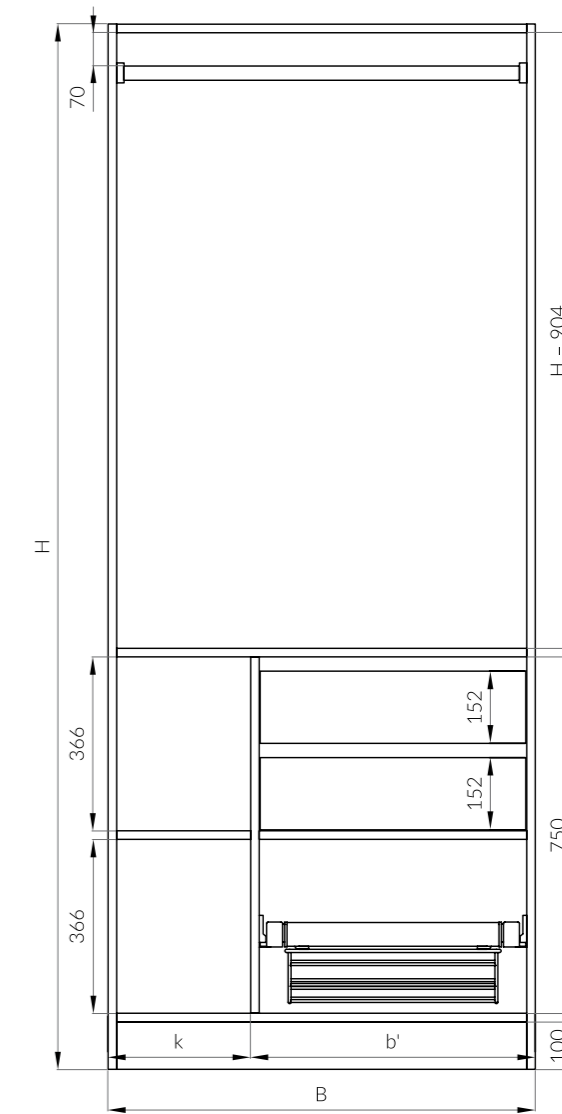

**inclWL36a-b'**



**inclWL36w-b'**

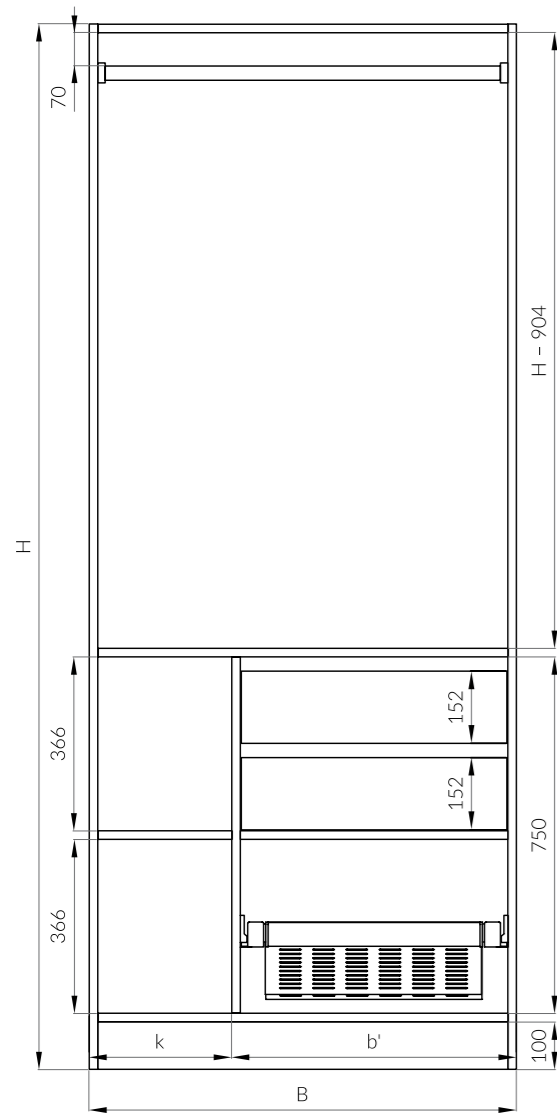

**inclWL37a-b'**



**inclWL37w-b'**

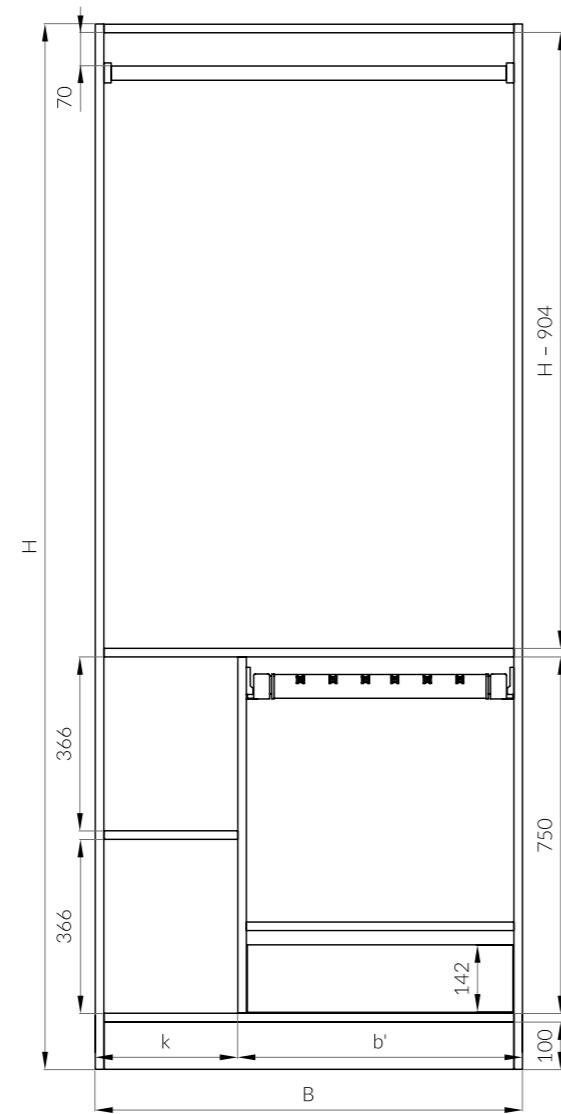

**inclWL38a-b'**



**inclWL38w-b'**

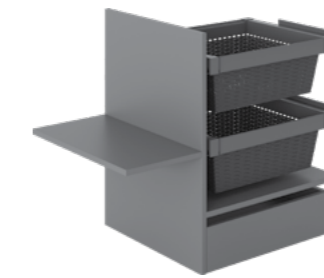
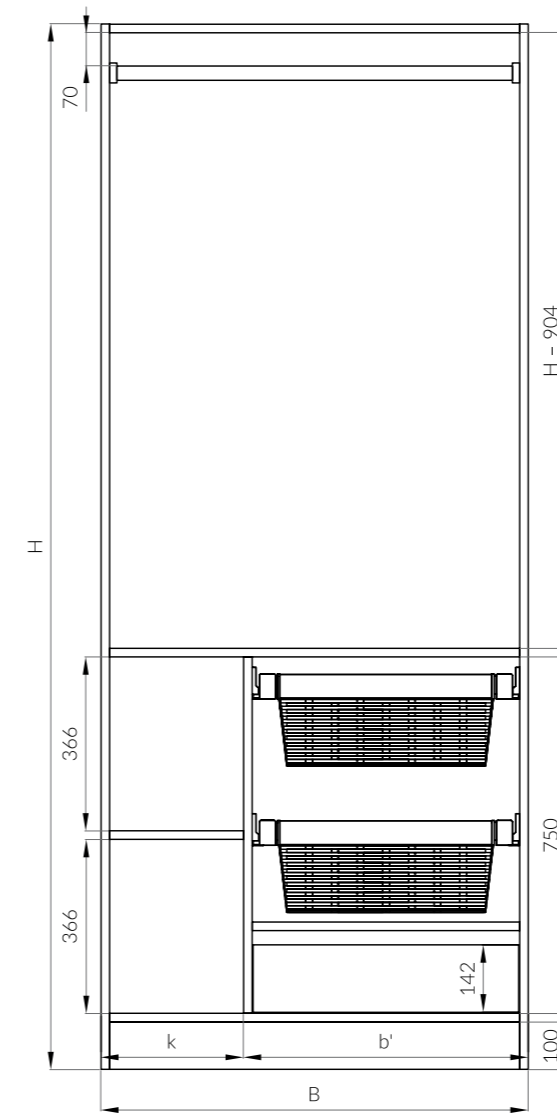

**inclWL39a-b'**

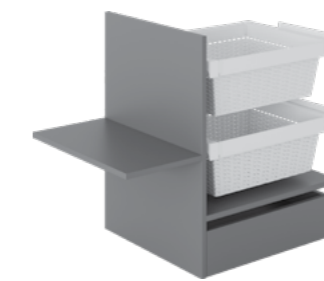

**inclWL39w-b'**

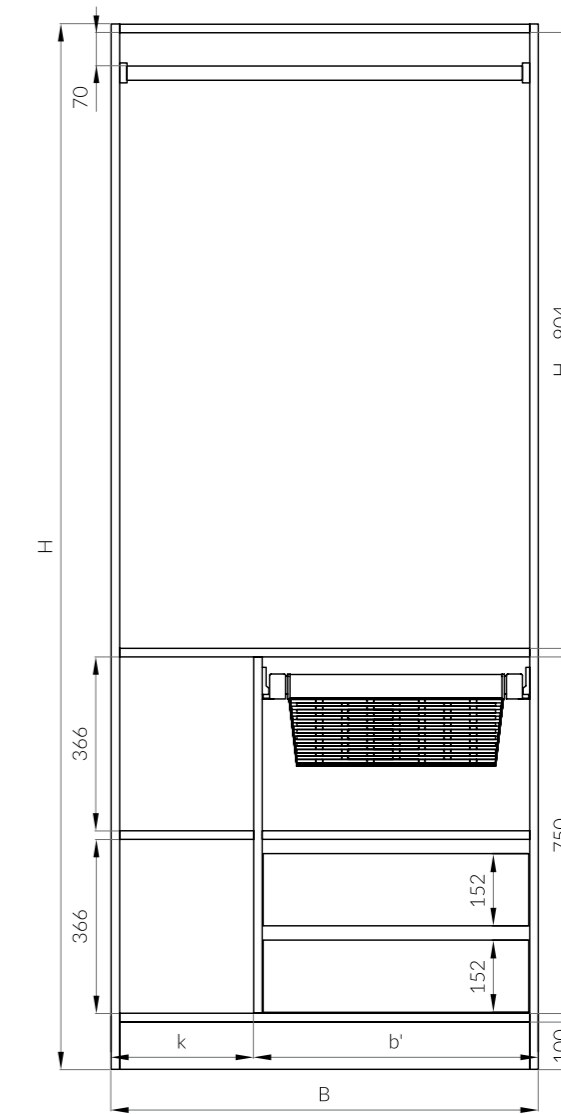

**inclWL40a-b'**

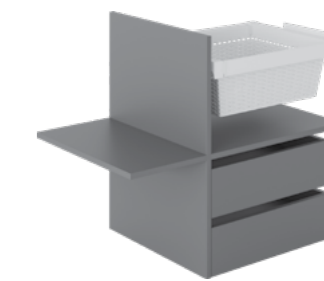

**inclWL40w-b'**

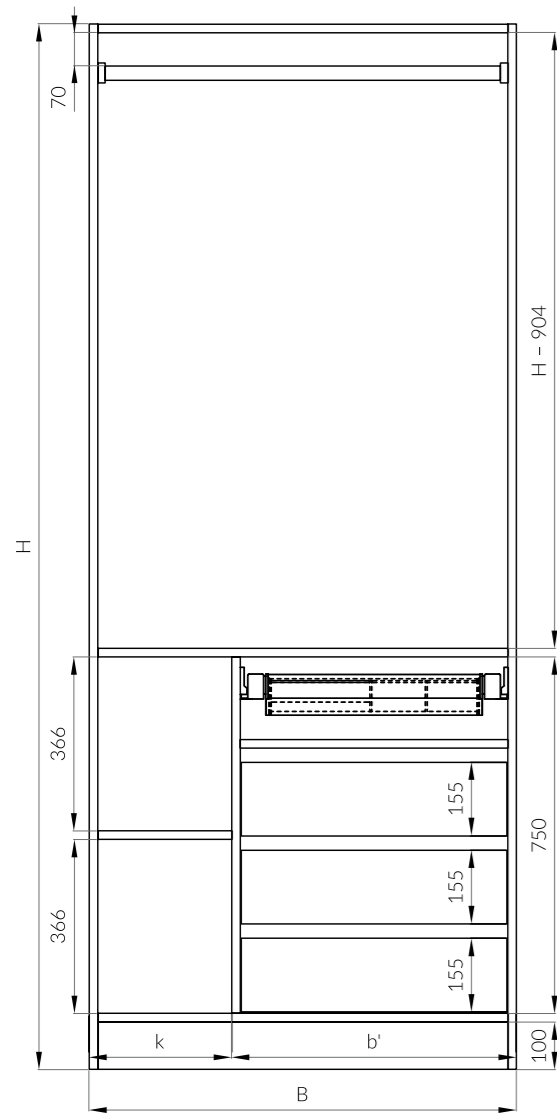

**inclWL41a-b'**



**inclWL41w-b'**

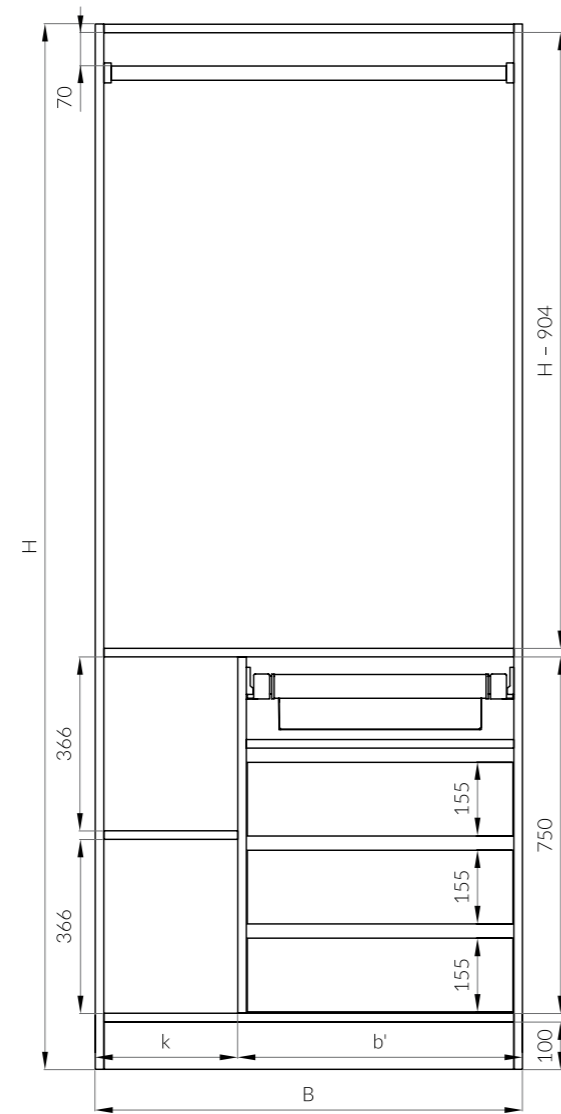

**inclWL42a-b'**



**inclWL42w-b'**

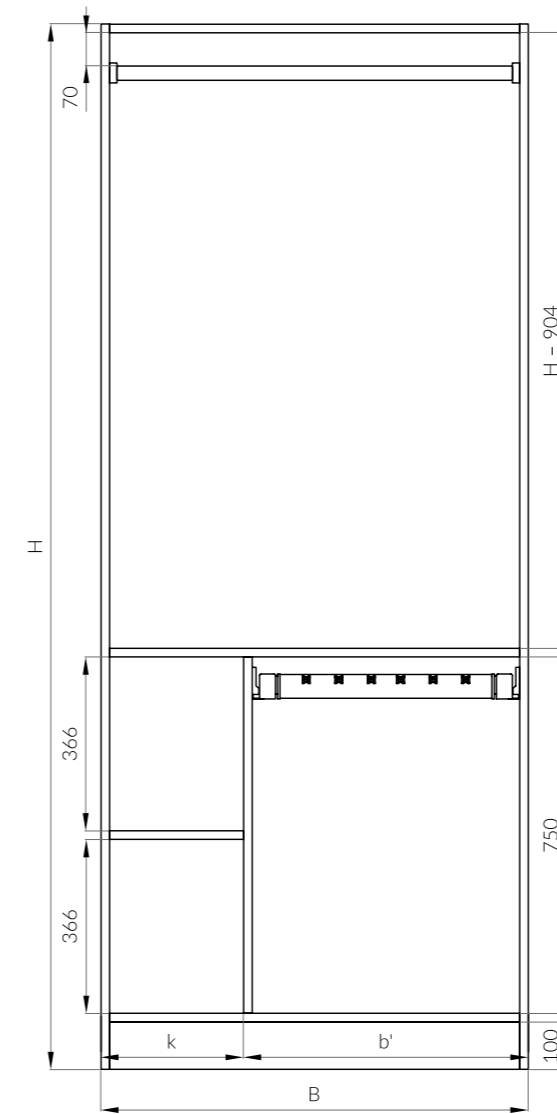

**inclWL43a-b'**



**inclWL43w-b'**

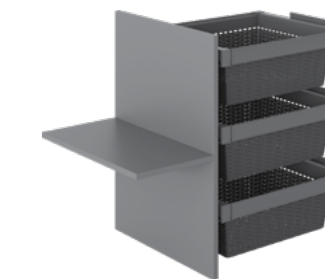
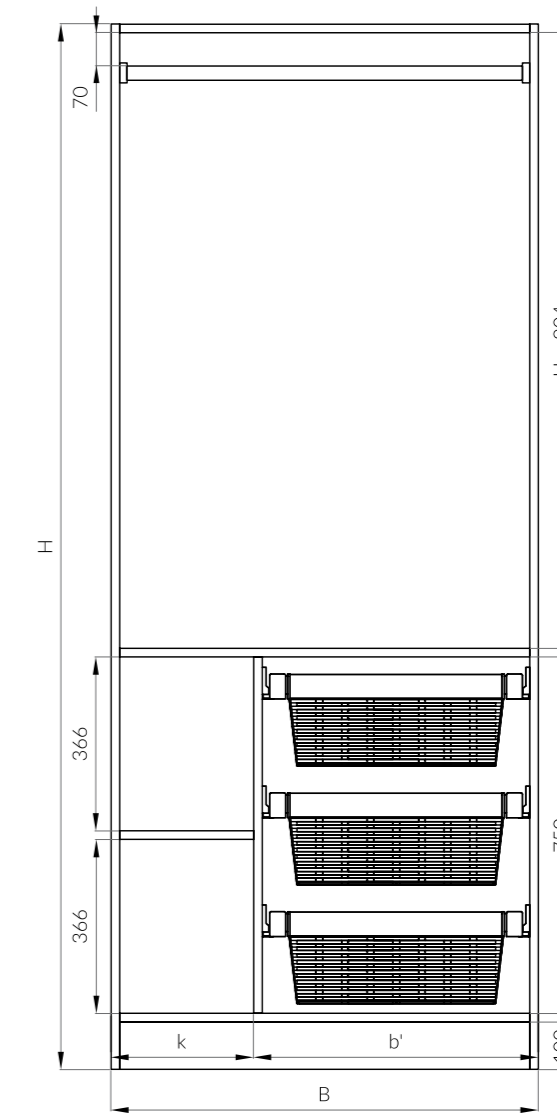

**inclWL44a-b'**

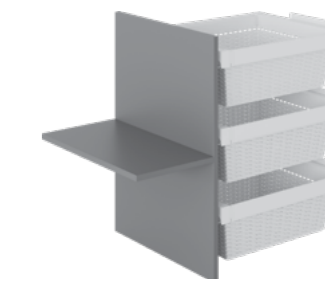

**inclWL44w-b'**

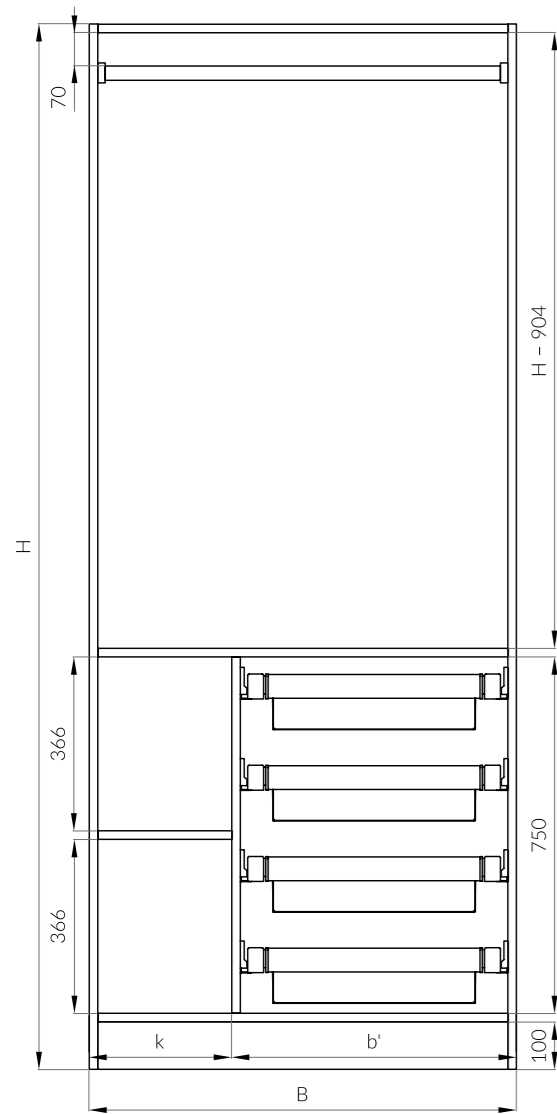

inclWL45a-b'

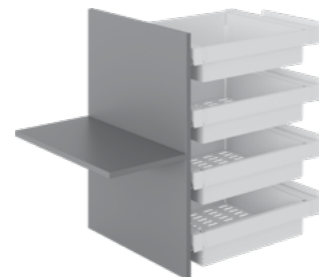

inclWL45w-b'

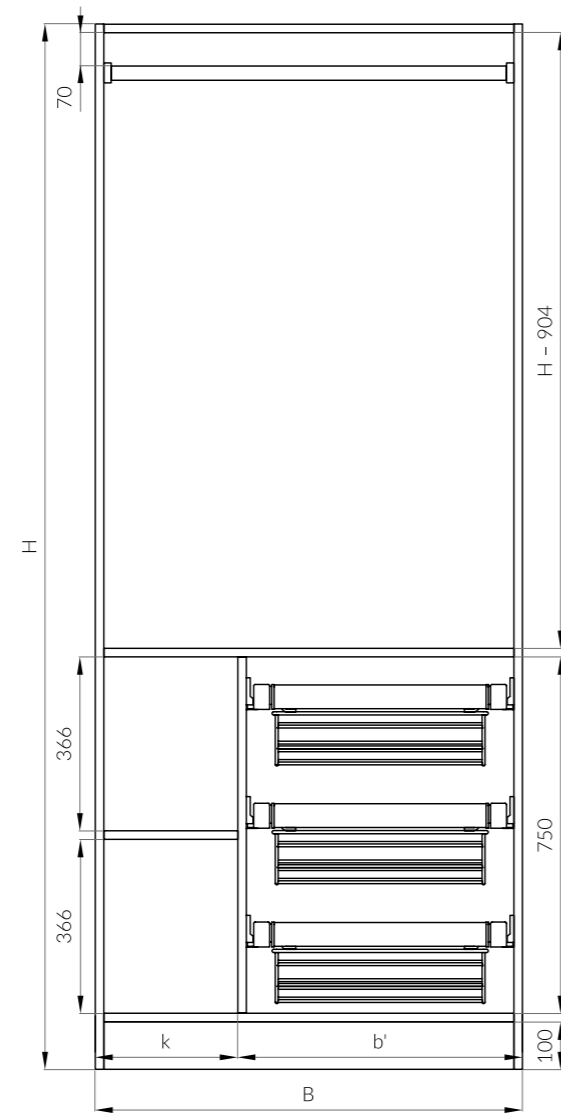

inclWL46a-b'

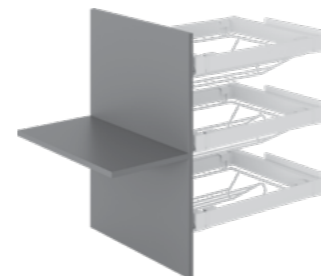

inclWL46w-b'

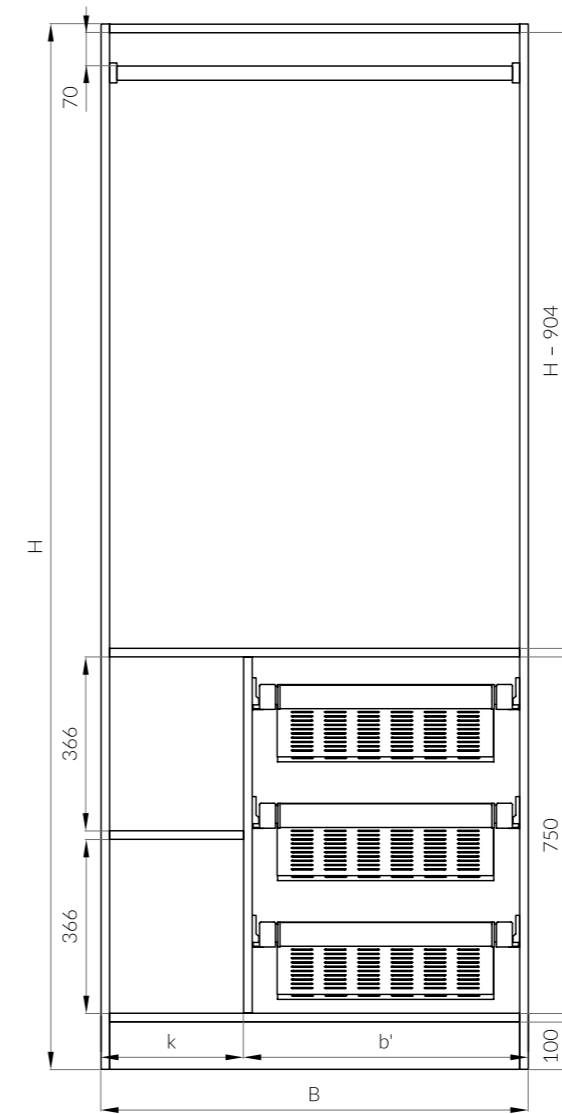

inclWL47a-b'

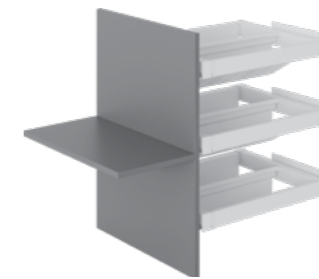

inclWL47w-b'

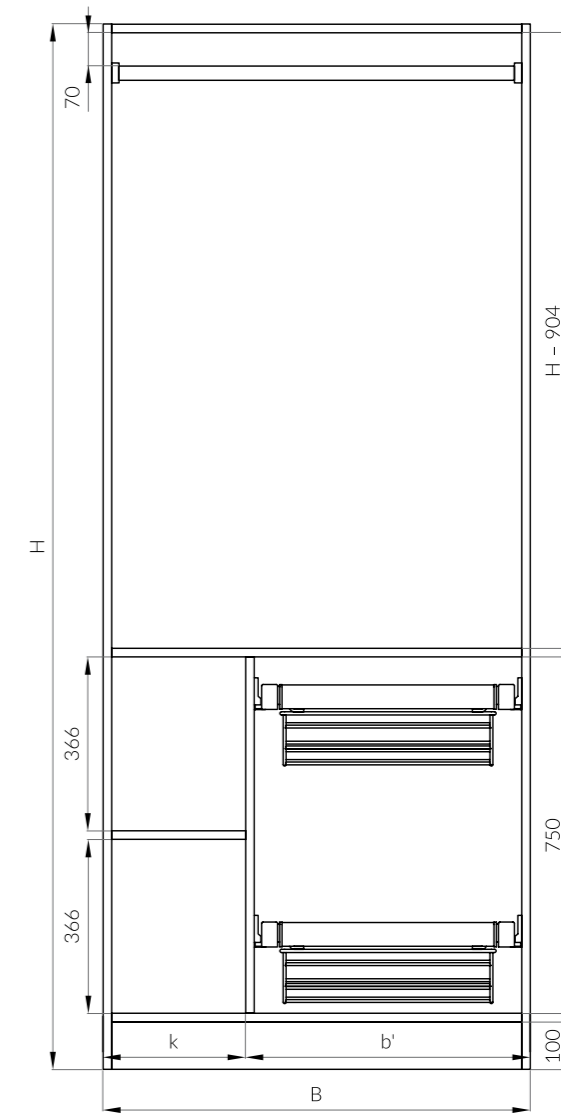

inclWL48a-b'



inclWL48w-b'

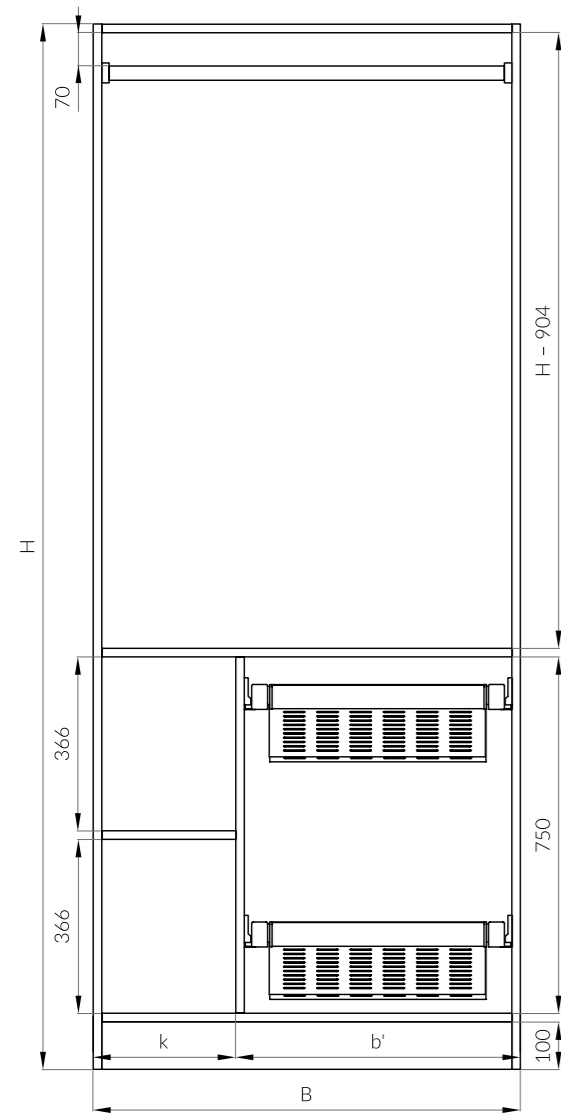

**inclWL49a-b'**



**inclWL49w-b'**

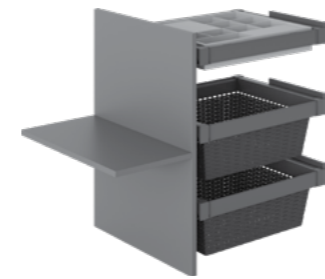
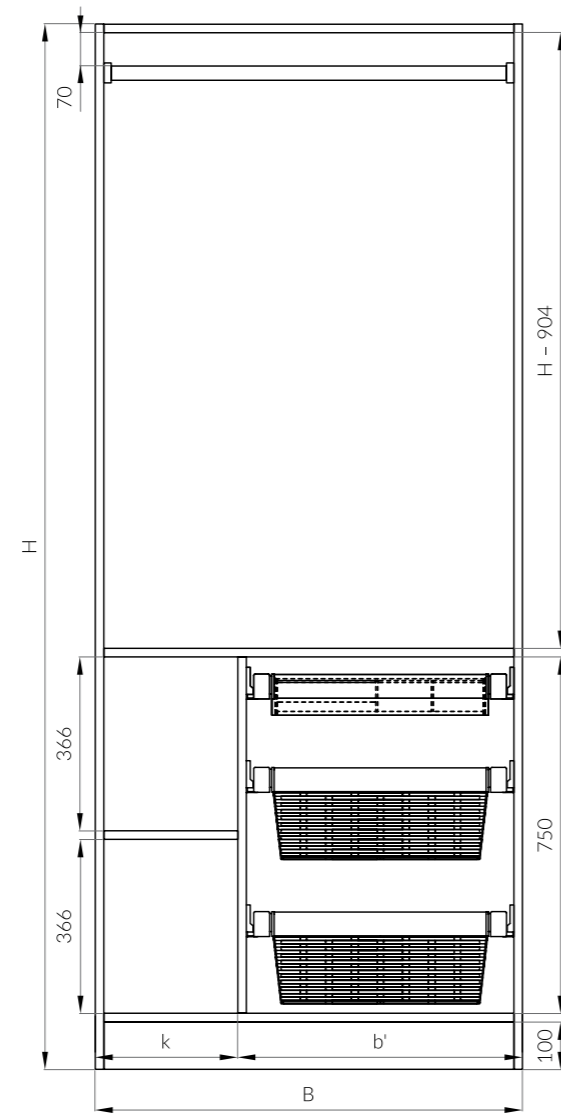

**inclWL50a-b'**

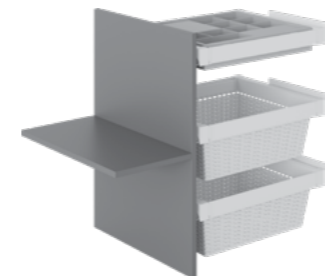

**inclWL50w-b'**

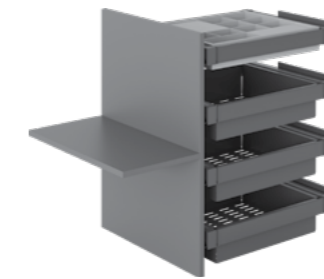
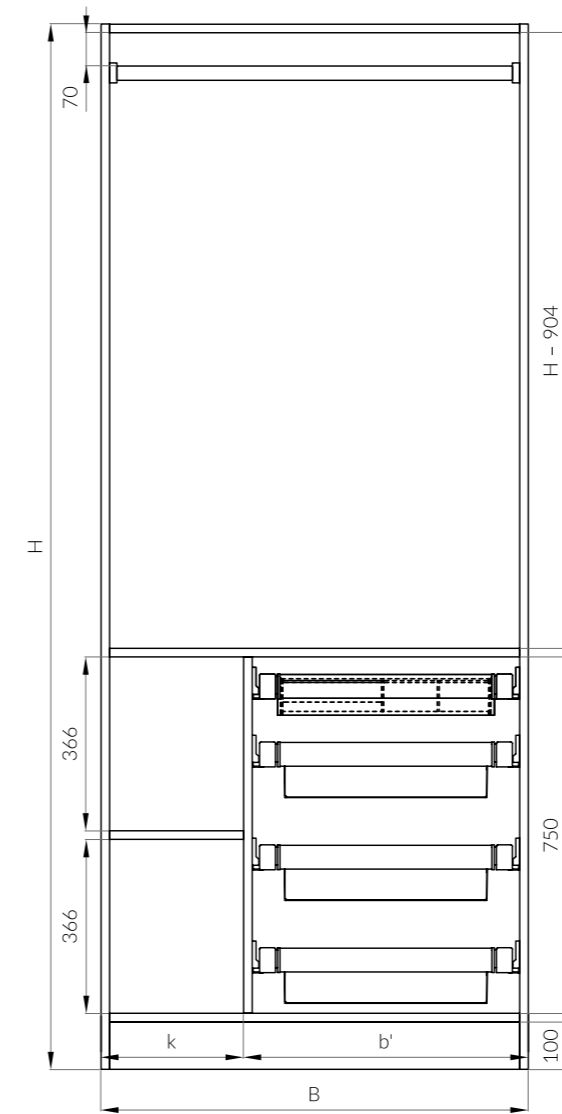

**inclWL51a-b'**



**inclWL51w-b'**

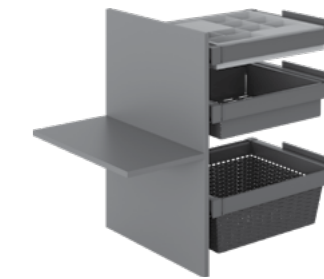
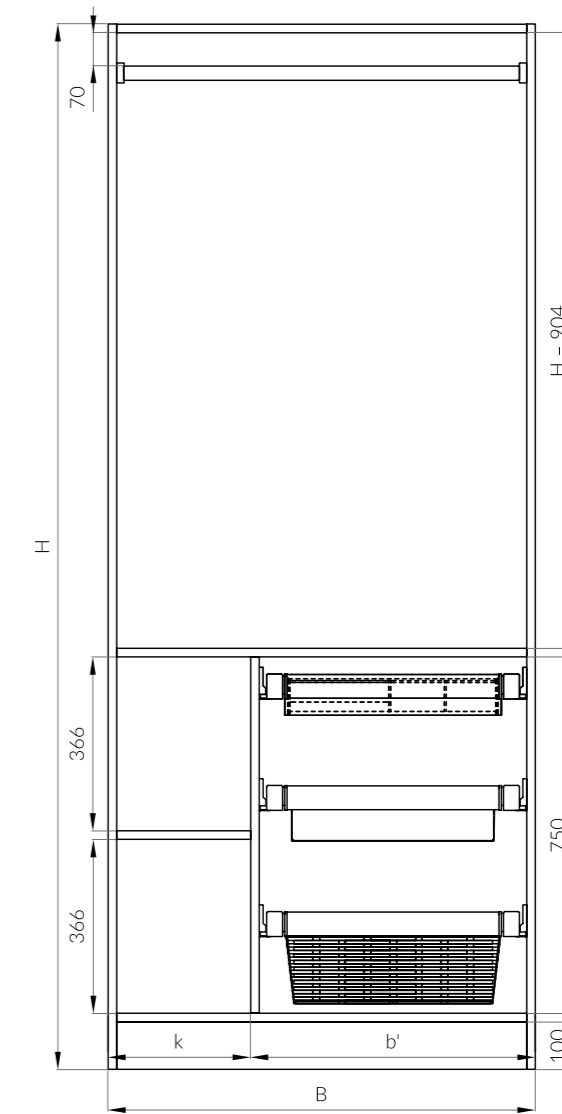

**inclWL52a-b'**

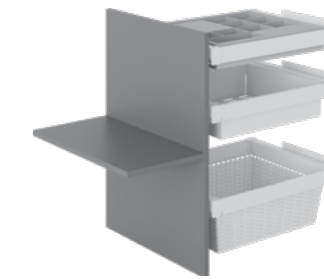

**inclWL52w-b'**

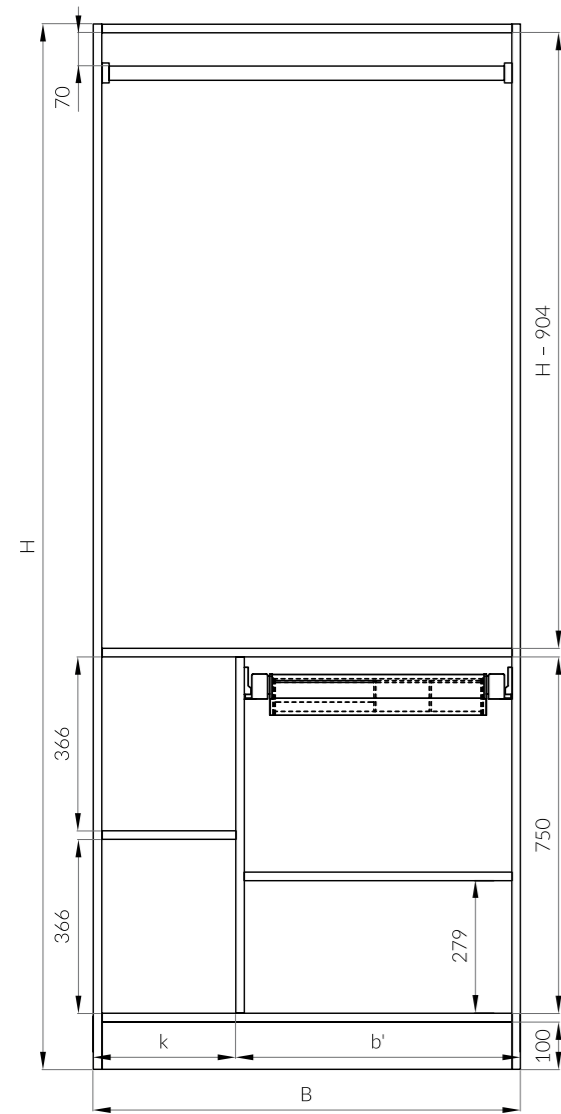

inclWL53a-b'



inclWL53w-b'

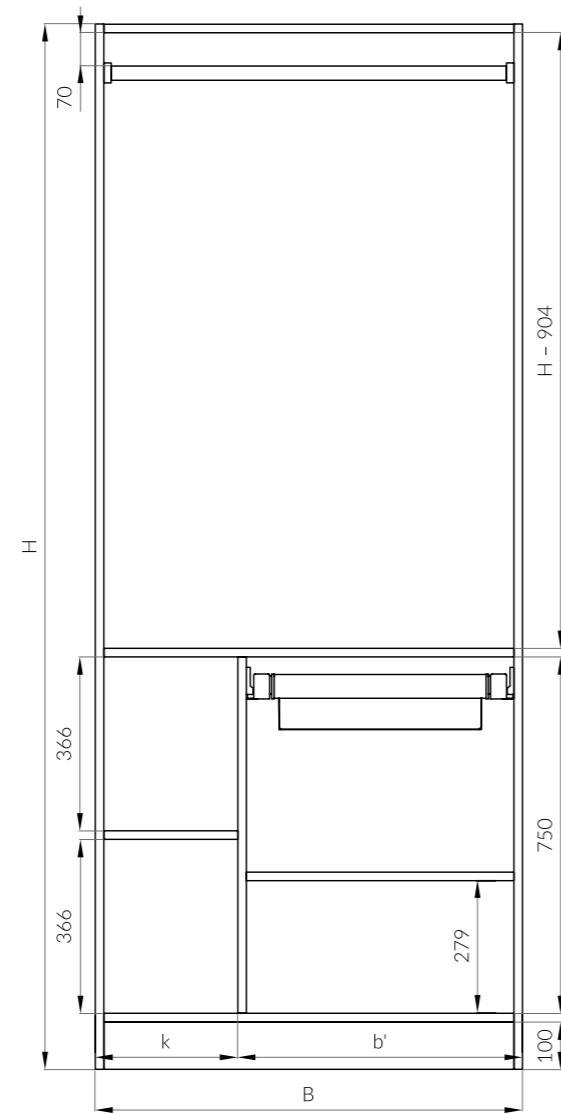

inclWL54a-b'



inclWL54w-b'

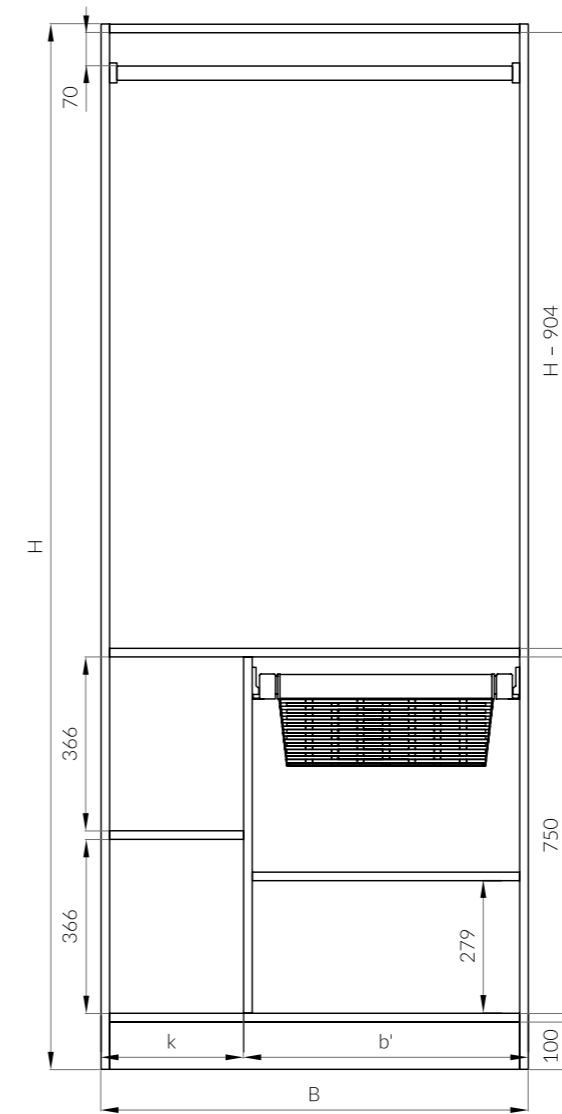

inclWL55a-b'

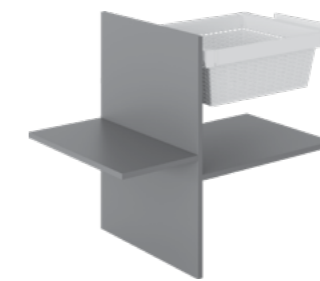

inclWL55w-b'

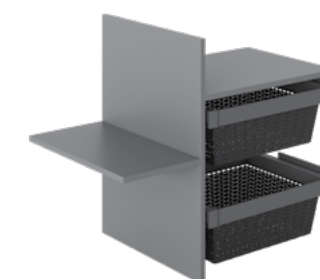
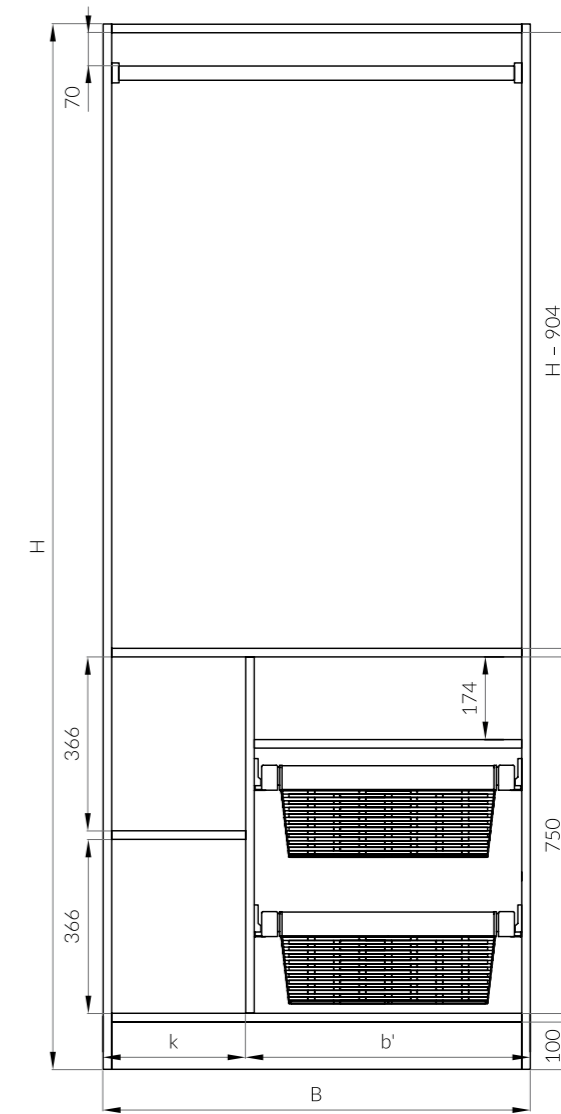

inclWL56a-b'

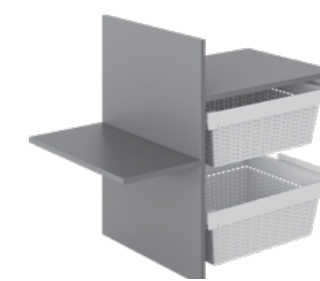

inclWL56w-b'

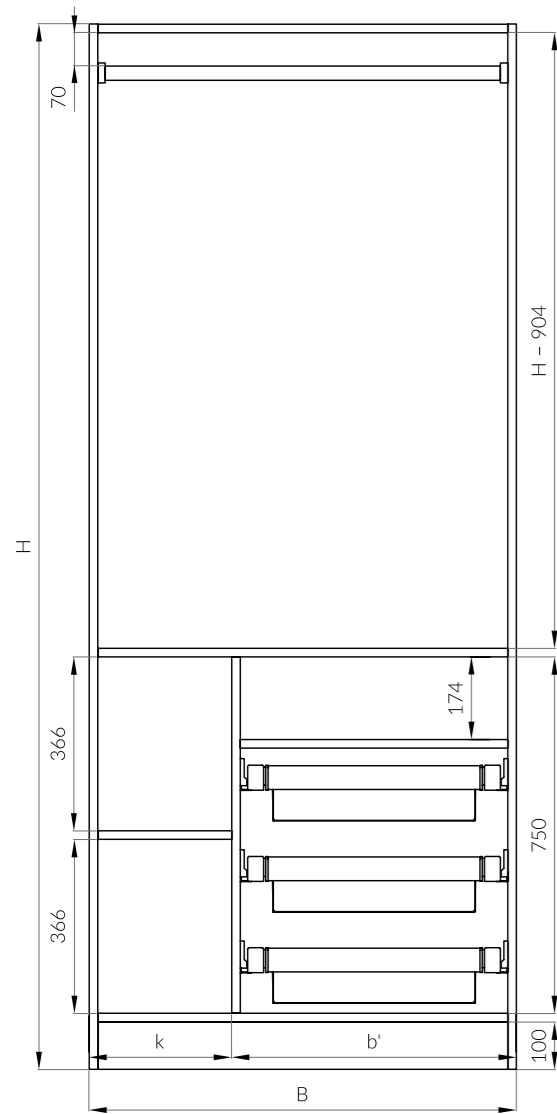

inclWL57a-b'



inclWL57w-b'

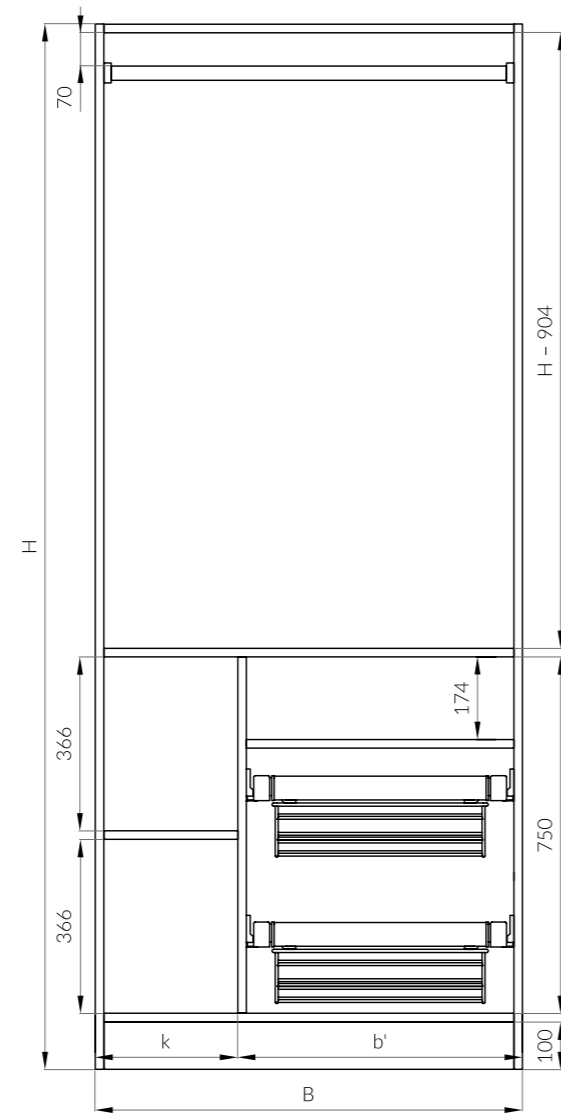

inclWL58a-b'

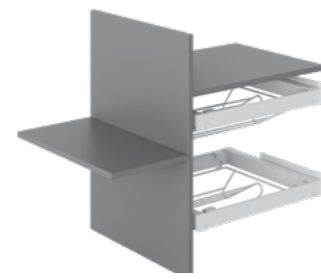

inclWL58w-b'

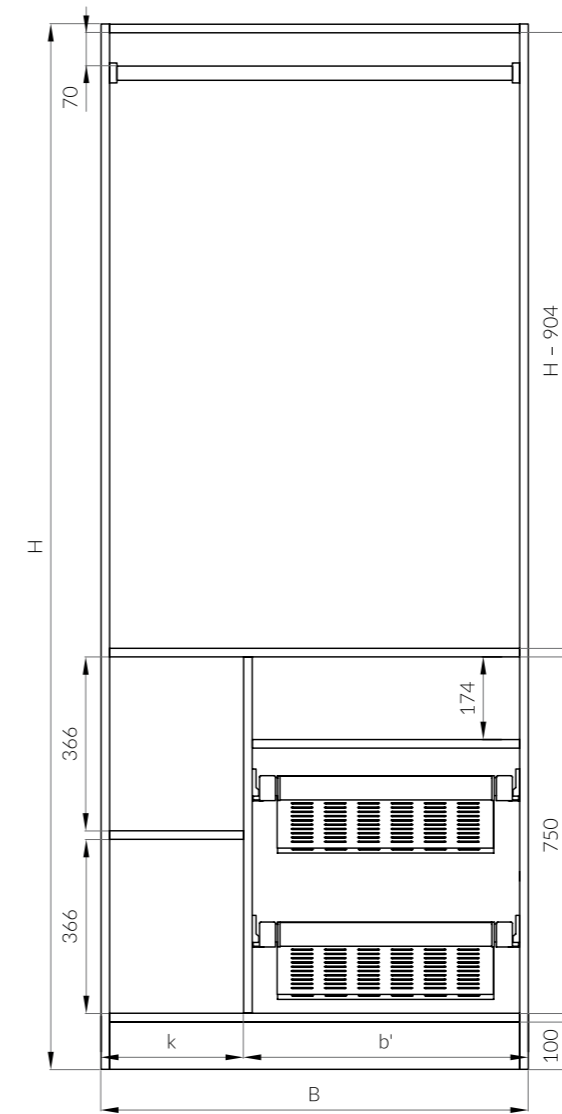

inclWL59a-b'

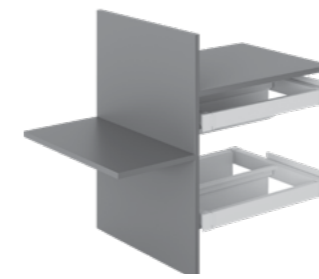

inclWL59w-b'

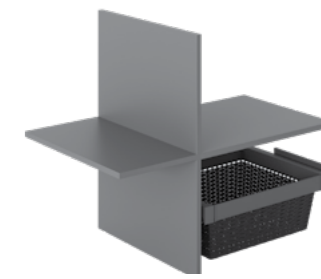
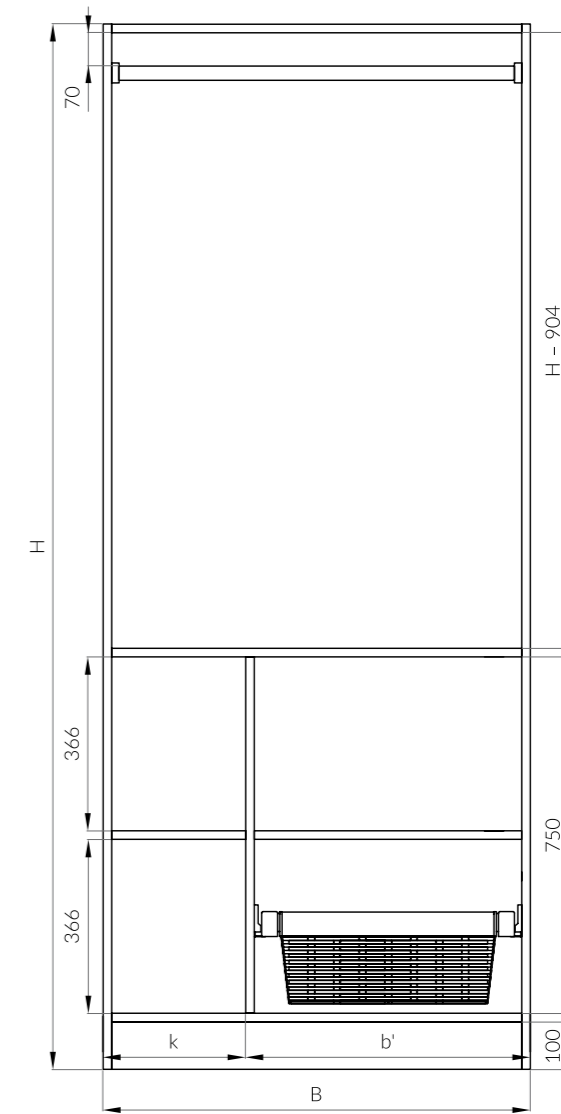

inclWL60a-b'

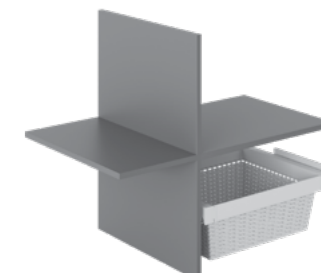

inclWL60w-b'

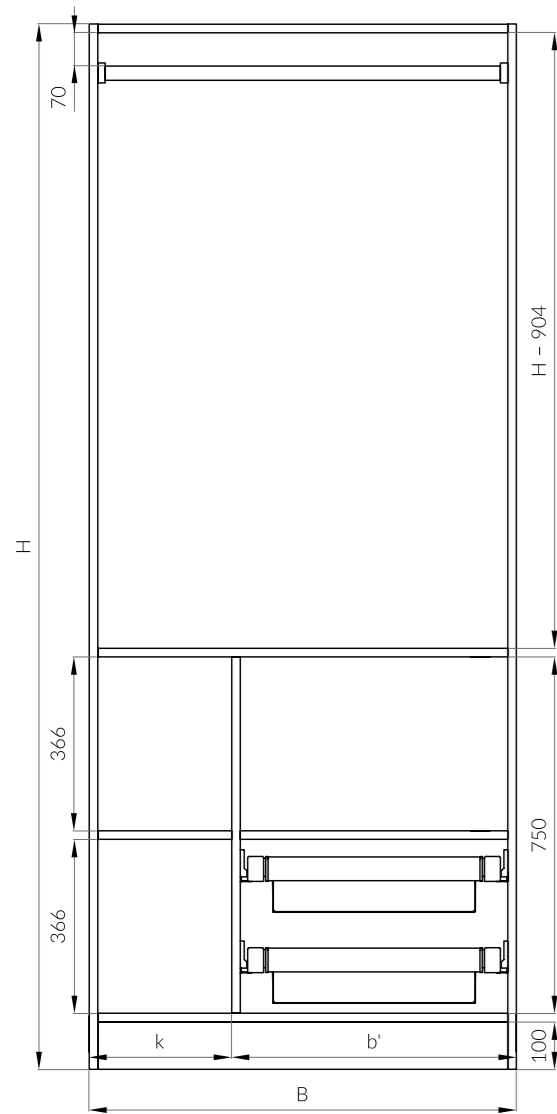

**inclWL61a-b'**



**inclWL61w-b'**

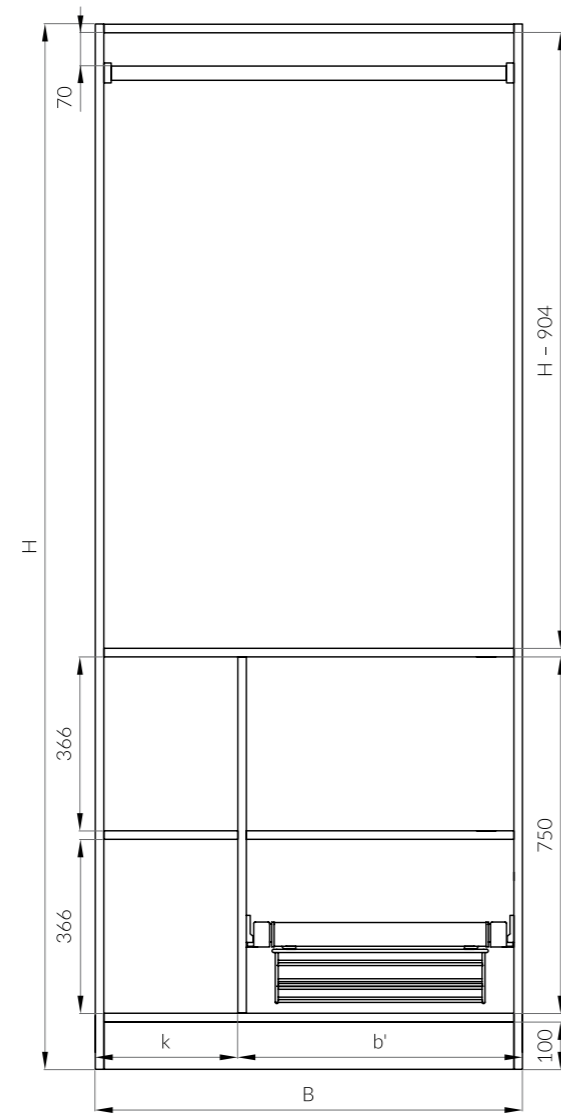

**inclWL62a-b'**

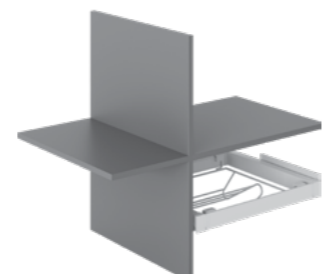

**inclWL62w-b'**

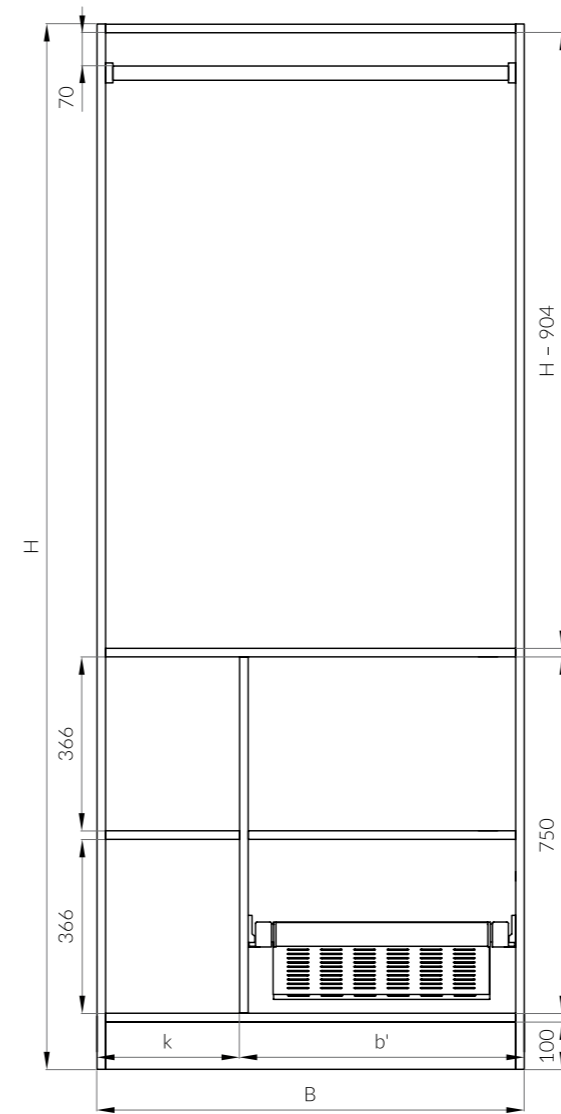

**inclWL63a-b'**

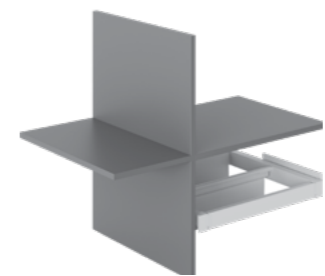

**inclWL63w-b'**

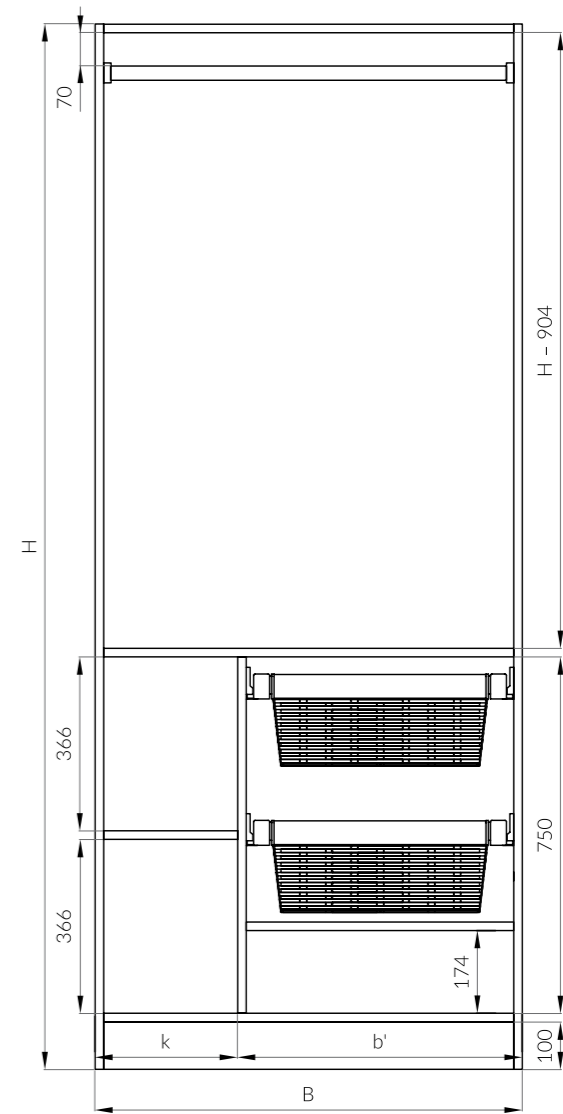

**inclWL64a-b'**

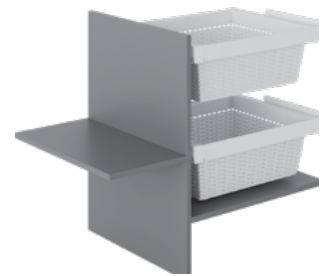

**inclWL64w-b'**

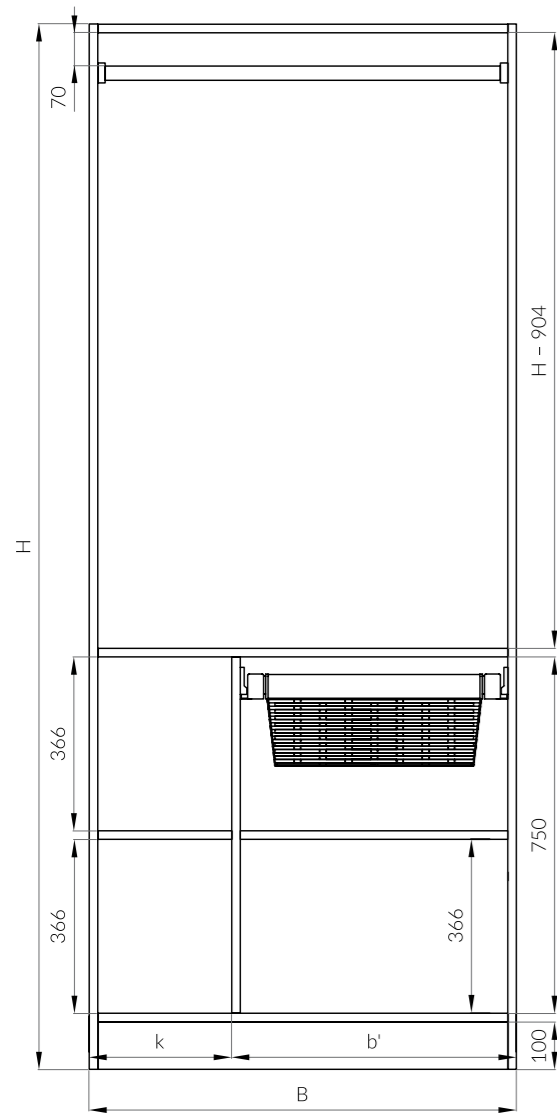

inclWL65a-b'



inclWL65w-b'

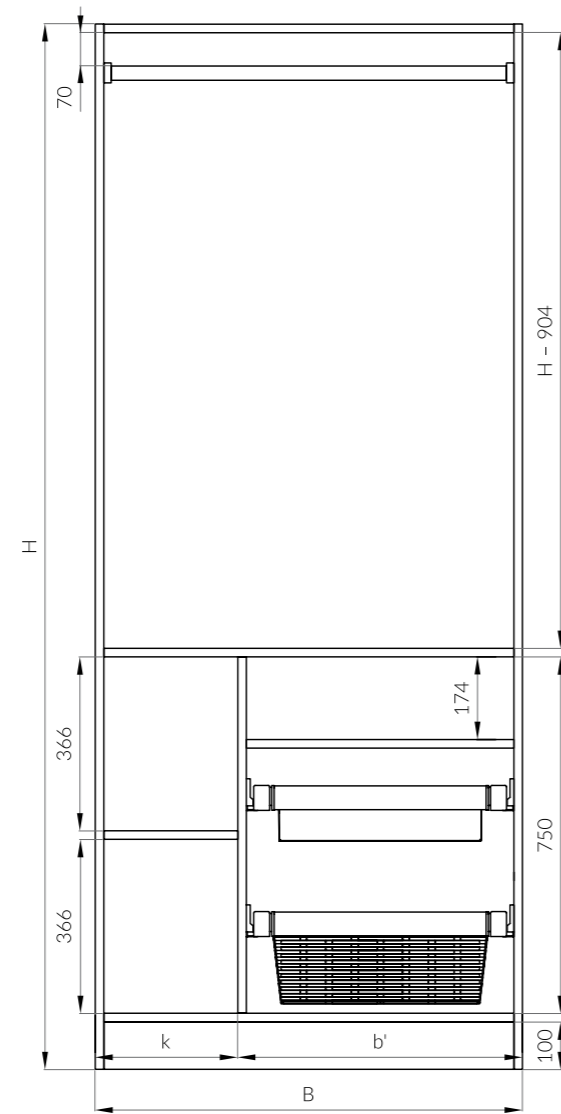

inclWL66a-b'

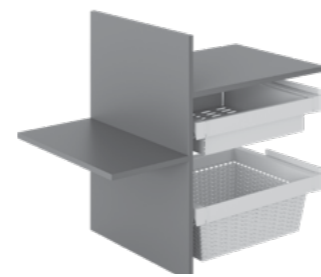

inclWL66w-b'

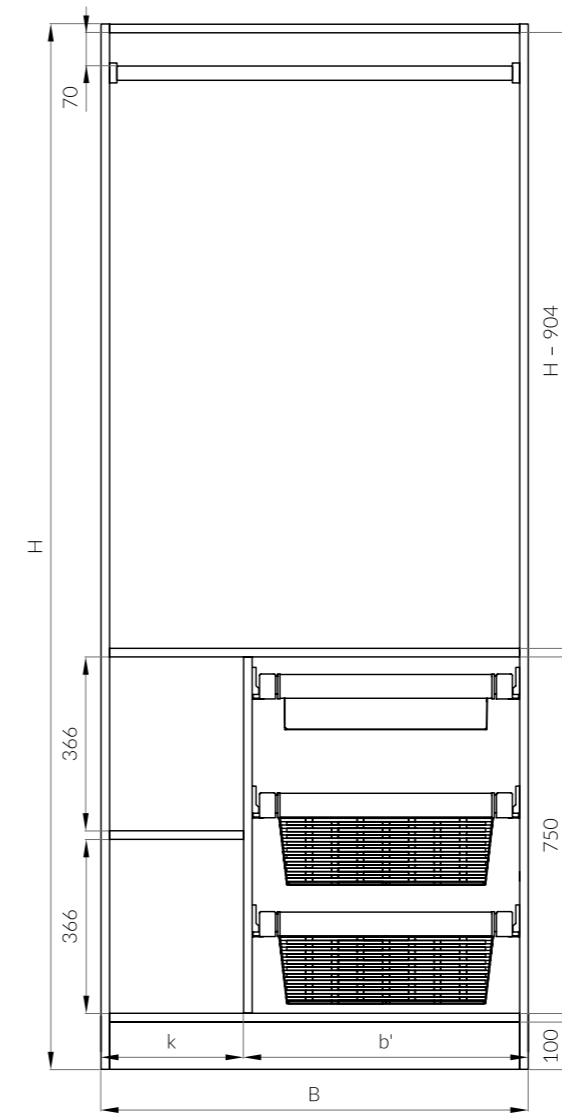

inclWL67a-b'

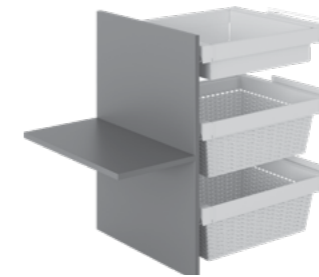

inclWL67w-b'

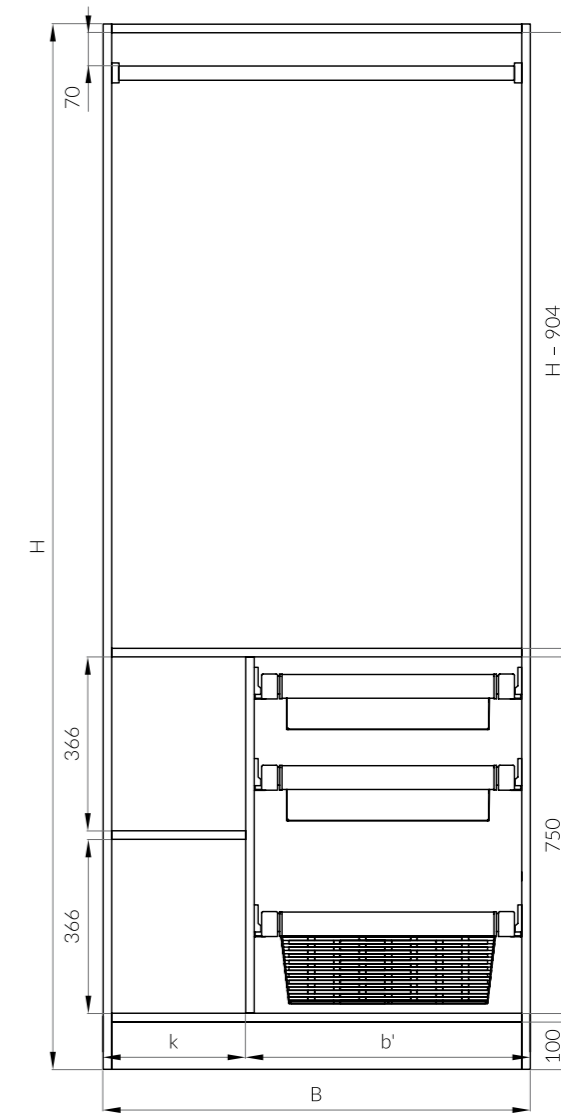

inclWL68a-b'

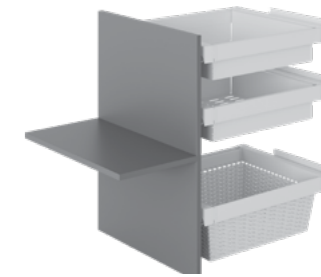

inclWL68w-b'

ТИП WDVC  
TYPE WDVC

ОБЩИЙ ВИД GENERAL VIEW

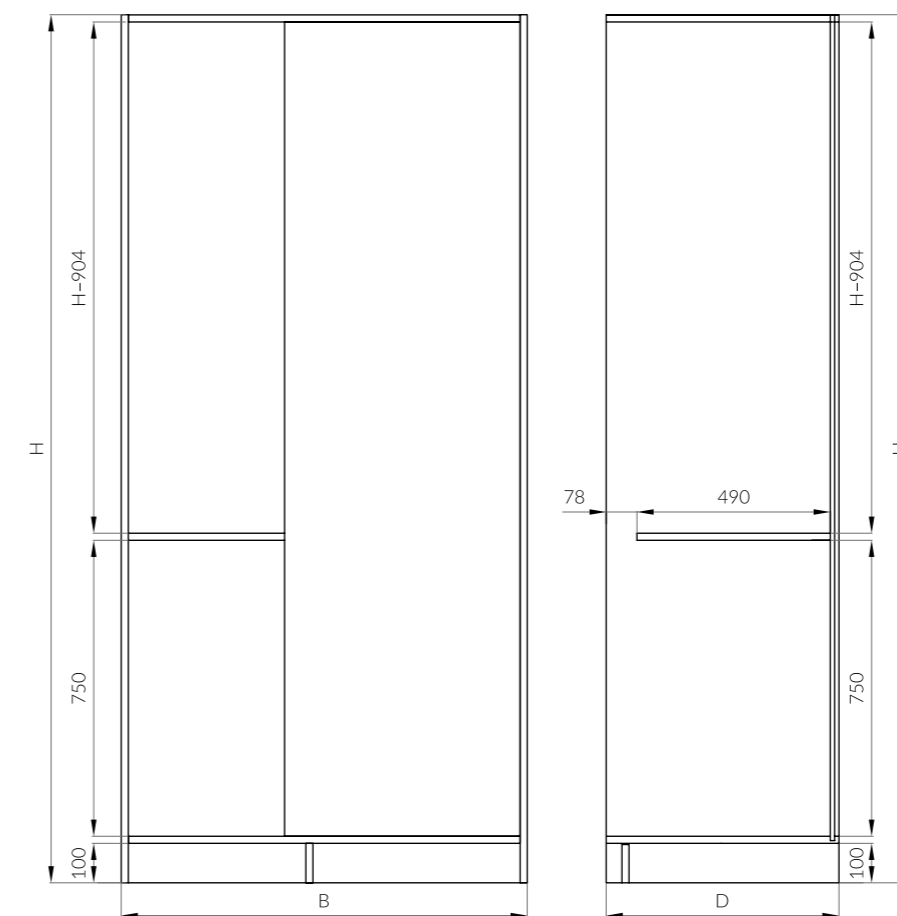

Габариты углового модуля WDVC

H, мм: 1600 – 2784 (верхняя зона – полки)  
2100 – 2784 (верхняя зона – мебельная штанга)  
B, мм: 500 – 1200  
D, мм: 200 – 700 (верхняя и нижняя зона – полки)  
590 – 700 (верхняя и /или нижняя зона – мебельная штанга)

WDVC corner unit dimensions

H, mm: 1600 – 2784 (upper zone – shelves)  
2100 – 2784 (upper zone – wardrobe rail)  
B, mm: 500 – 1200  
D, mm: 200 – 700 (upper and lower zone – shelves)  
590 – 700 (upper and /or lower zone – wardrobe rail)

Вид сверху  
Top view

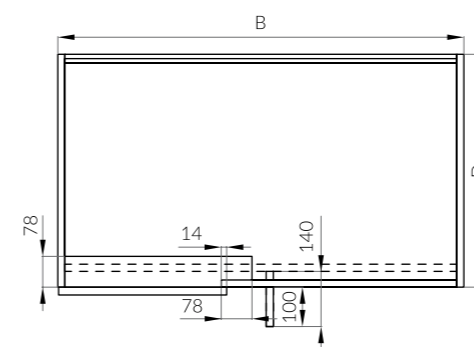

WDVC – угловой модуль, соединяющий модули WDB/WDBWL, расположенные вдоль смежных стен.  
WDVC – a corner unit which connects WDB/WDBWL units on adjacent walls.

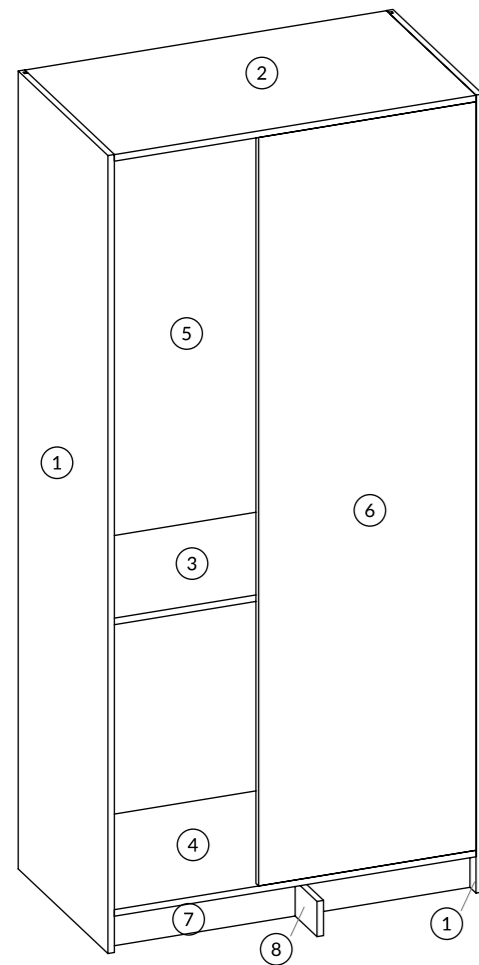

Верхняя зона  
Полка (полки)  
и (или)  
мебельная штанга

Upper zone  
Shelf (shelves)  
and (or)  
wardrobe rail

Нижняя зона  
Полка (полки)  
или  
мебельная штанга

Lower zone  
Shelf (shelves)  
or  
wardrobe rail

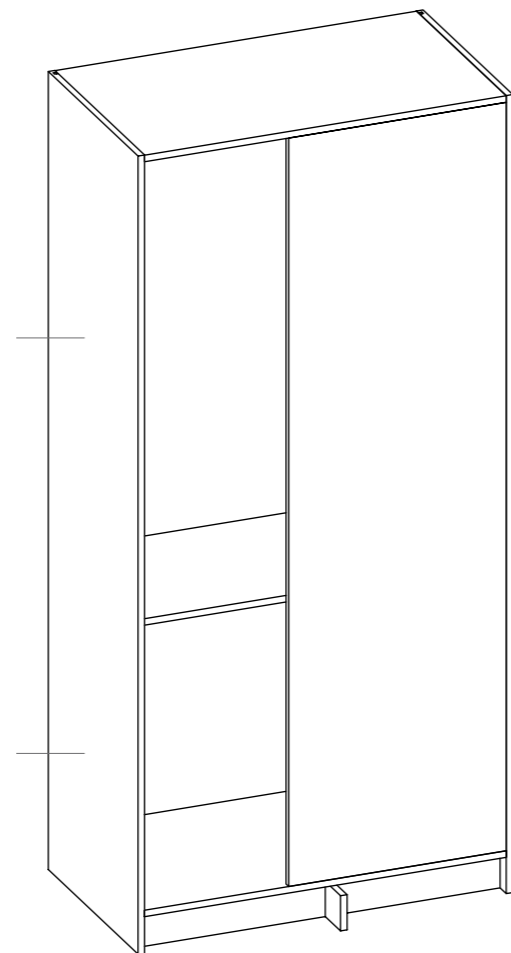

1. Боковая панель
2. Верхняя панель
3. Разделяющая зоны полка
4. Дно
5. Задняя стенка
6. Передняя панель
7. Цоколь
8. Доборный цоколь между модулями WDBC и WDB / WDBWL

1. Side panel
2. Top panel
3. Zone dividing shelf
4. Bottom panel
5. Back panel
6. Front panel
7. Plinth
8. Filler for the plinth area installed between WDBC and WDB / WDBWL units

Углубление цоколя и доборного цоколя на 40мм

Toe kick depth 40mm

## РАССТОЯНИЕ «X» DISTANCE «X»

При установке углового модуля WDBC рекомендуется сохранить отступ (X) от стены (X min = 50 мм).  
When installing a WDBC corner unit it is recommended to keep a distance (X) from wall (X min = 50 mm).

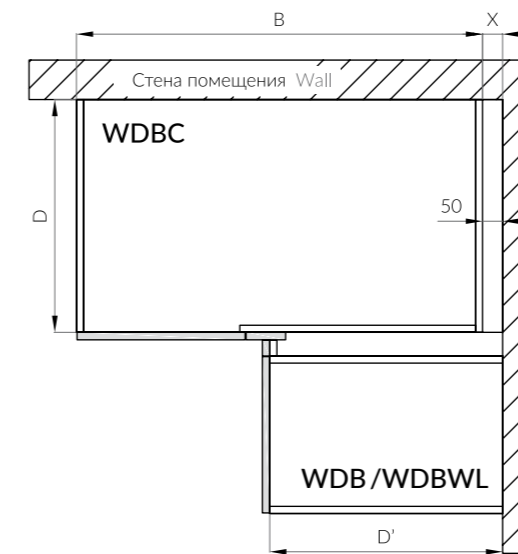

X = 50mm

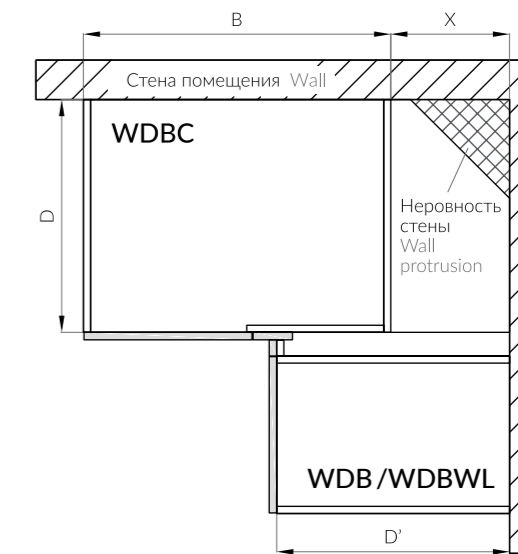

Определенное значение X (мм) для конкретных условий  
A certain value of X (mm) specified individually

## ФАСАДНАЯ ЗОНА FRONT (DOOR) ZONE

Фасадная зона (мм) = Ширина фасада (фасадов) + зазоры\*

Минимальная ширина фасадной зоны 250 мм (1 фасад шириной 246 мм) и 500 мм (2 фасада шириной 246 мм).

Максимальная ширина фасадной зоны 700 мм (1 фасад шириной 696 мм) и 1100 мм (2 фасада шириной 546 мм).

Front zone (mm) = Front(s) width + gaps\*

The minimum front zone width is 250 mm (1 single front 246 mm wide) and 500 mm (2 fronts each 246 mm wide).

The maximum front zone width is 700 mm (1 single front 696 mm wide) and 1100 mm (2 fronts each 546 mm wide).

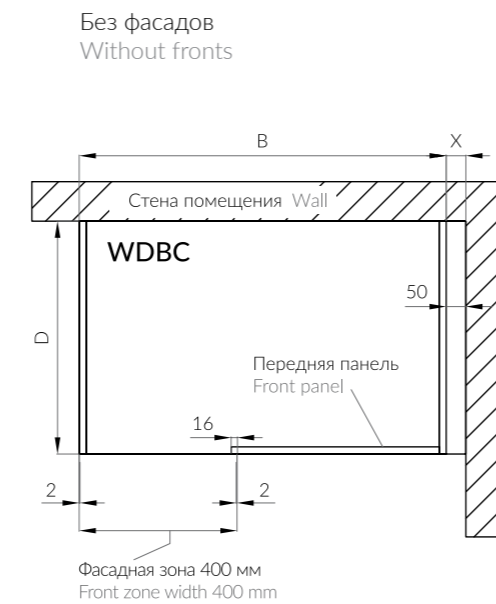
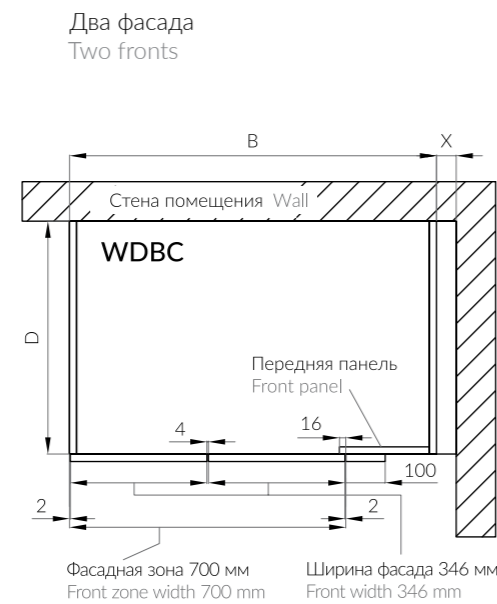
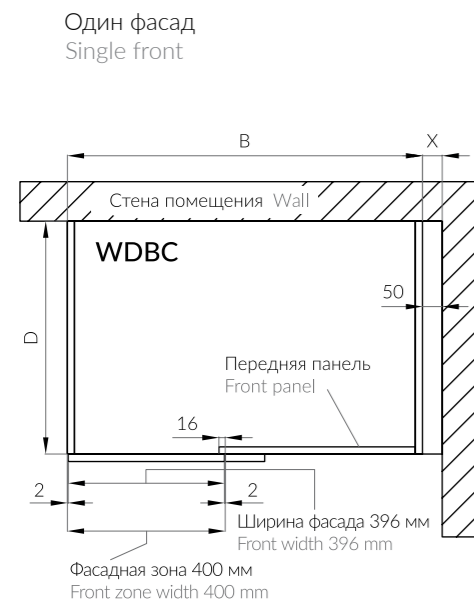

\*4 мм (по 2 мм с каждой стороны) в случае одного фасада, 8(2+4+2) мм в случае 2 фасадов по ширине

\*4 mm (2 mm from each side) in case of 1 front, 8(2+4+2) mm in case of 2 fronts (double front / door)

## ЗОНА УГЛОВОЙ РАЗВЯЗКИ CORNER JUNCTION ZONE

Минимальный / максимальный размер зоны угловой развязки 60×60 / 100×100 (мм)

The minimum / maximum size of corner junction zone is 60×60 / 100×100 (mm)

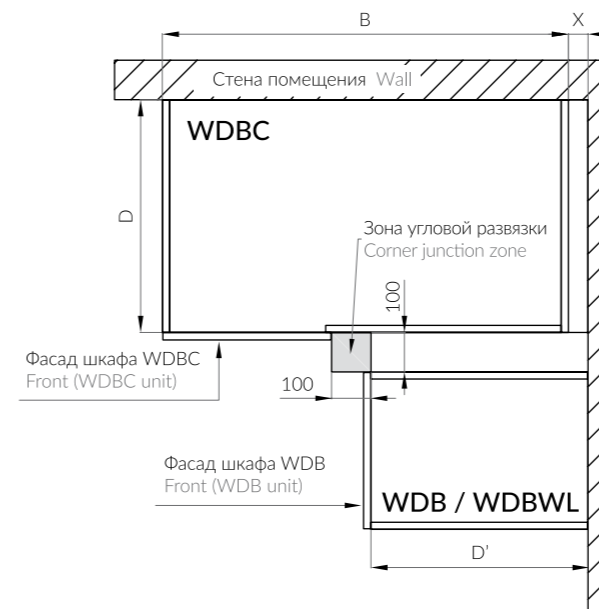
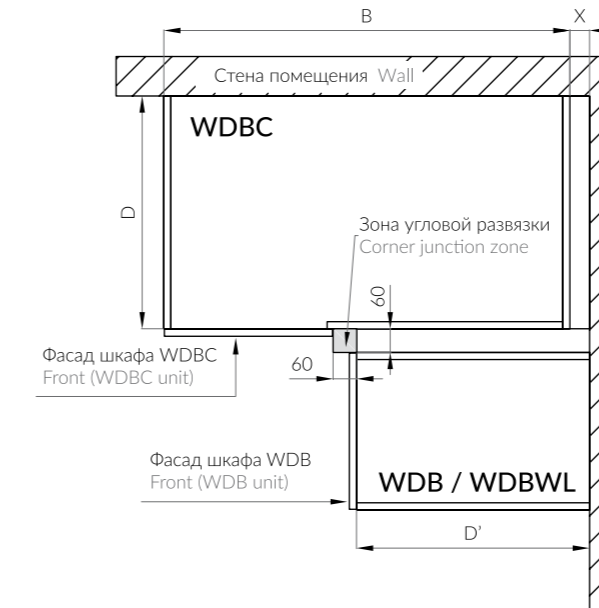

Зона угловой развязки включает:

1. Приставной фасад
2. Доборную планку из материала фасада
3. Доборную планку из материала каркаса

### Приставной фасад

Приставной фасад всегда равен по высоте основным фасадам и представляет собой цельный элемент с фиксированной шириной 100 мм.

### Доборная планка из материала фасада

Доборная планка из материала фасада крепится к приставному фасаду либо доборной планке из материала каркаса. Она равна по высоте основным фасадам и представляет собой цельный элемент. Ширина доборной планки из материала фасада зависит от толщины основных фасадов.

При размере зоны угловой развязки 60×60 мм ширина доборной фасадной планки определяется как разница 60 мм и толщины фасада в мм.

### Доборная планка из материала каркаса

Доборная планка из материала каркаса равна по высоте приставным шкафам минус 100 мм (высота цоколя). Минимальная ширина планки 40 мм.

Corner junction zone includes:

1. Attached front
2. Filler in front material
3. Filler in box material

### Attached front

The height of an attached front is always equal to the main front height. The attached front is a one-piece element with a fixed width of 100 mm.

### Filler in front material

The filler in front material is fixed to the attached front or filler in box material. The height of the filler in front material is equal to the main front height. It is a one-piece element. The width of the filler depends on the main front thickness.

If the corner junction zone is 60×60 mm the width of the filler in box material is calculated by deducting the front thickness from 60 mm.

### Filler in box material

The height of the filler in box material is equal to the adjacent unit height less 100 mm (plinth height). The minimum filler width is 40 mm.

**Угловая развязка для шкафов с фасадами**  
 Corner junction for cabinet units with fronts

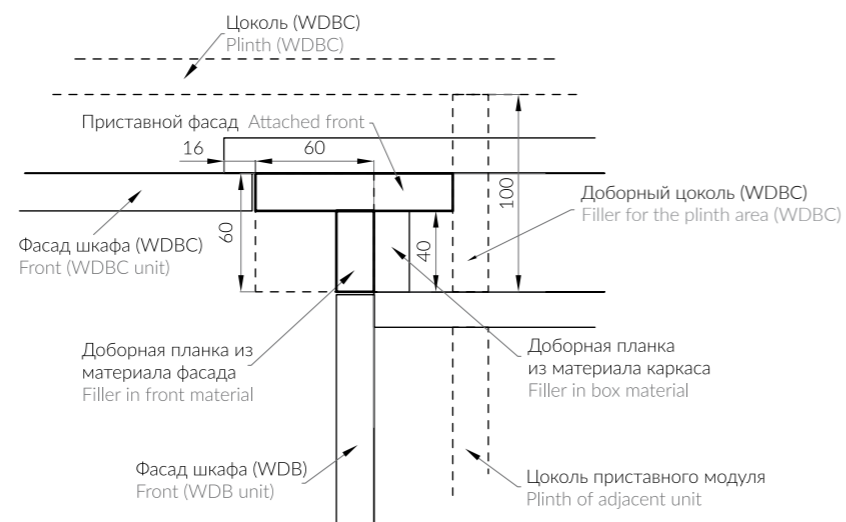
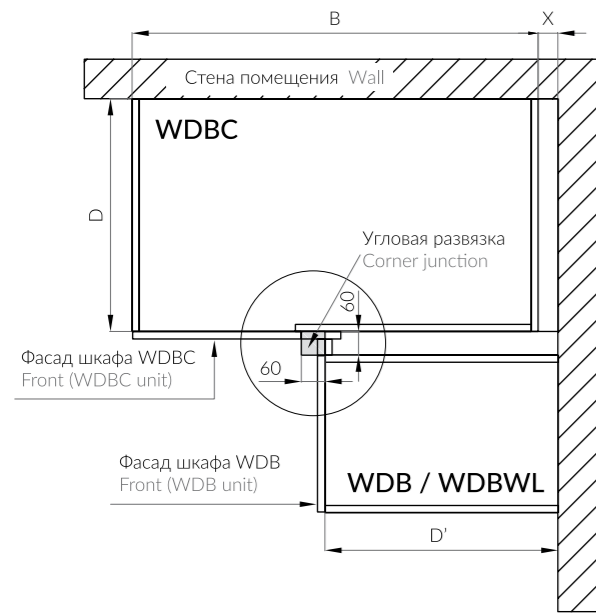

**Угловая развязка для шкафов без фасадов и доборной планки из материала каркаса**  
 Corner junction for cabinet units without fronts and fillers in box material

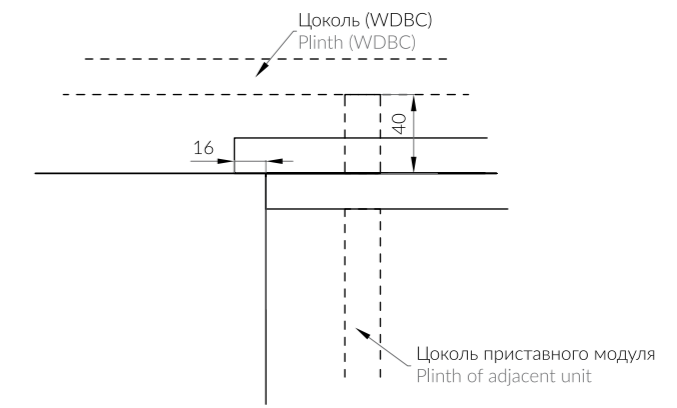
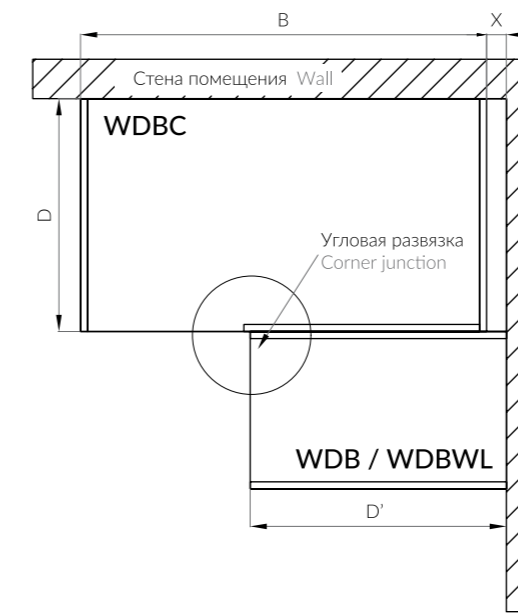

**Угловая развязка для шкафов без фасадов с доборной планкой из материала каркаса**  
 Corner junction for cabinet units without fronts (with fillers in box material)

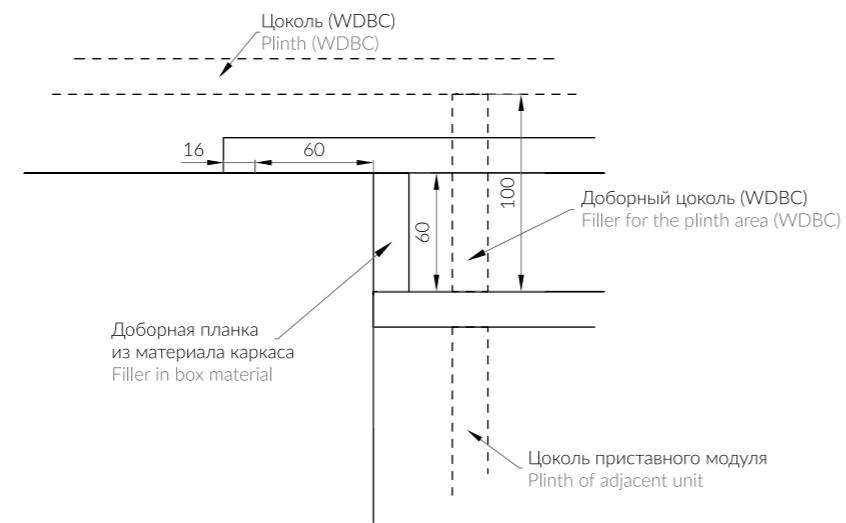
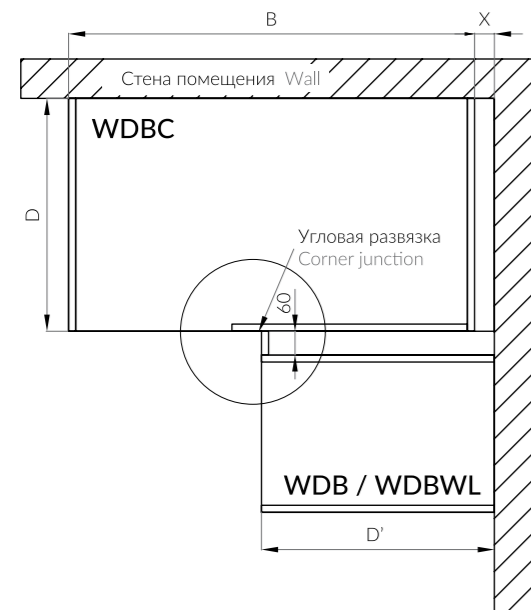

# ФАСАДНЫЙ НАТЯЖИТЕЛЬ DOOR ADJUSTER (STRAIGHTENER)

Натяжитель устанавливается для обеспечения дополнительной жесткости фасада и предотвращения его последующей деформации.

Door adjuster (straightener) adds rigidity and prevents doors from warping and twisting.

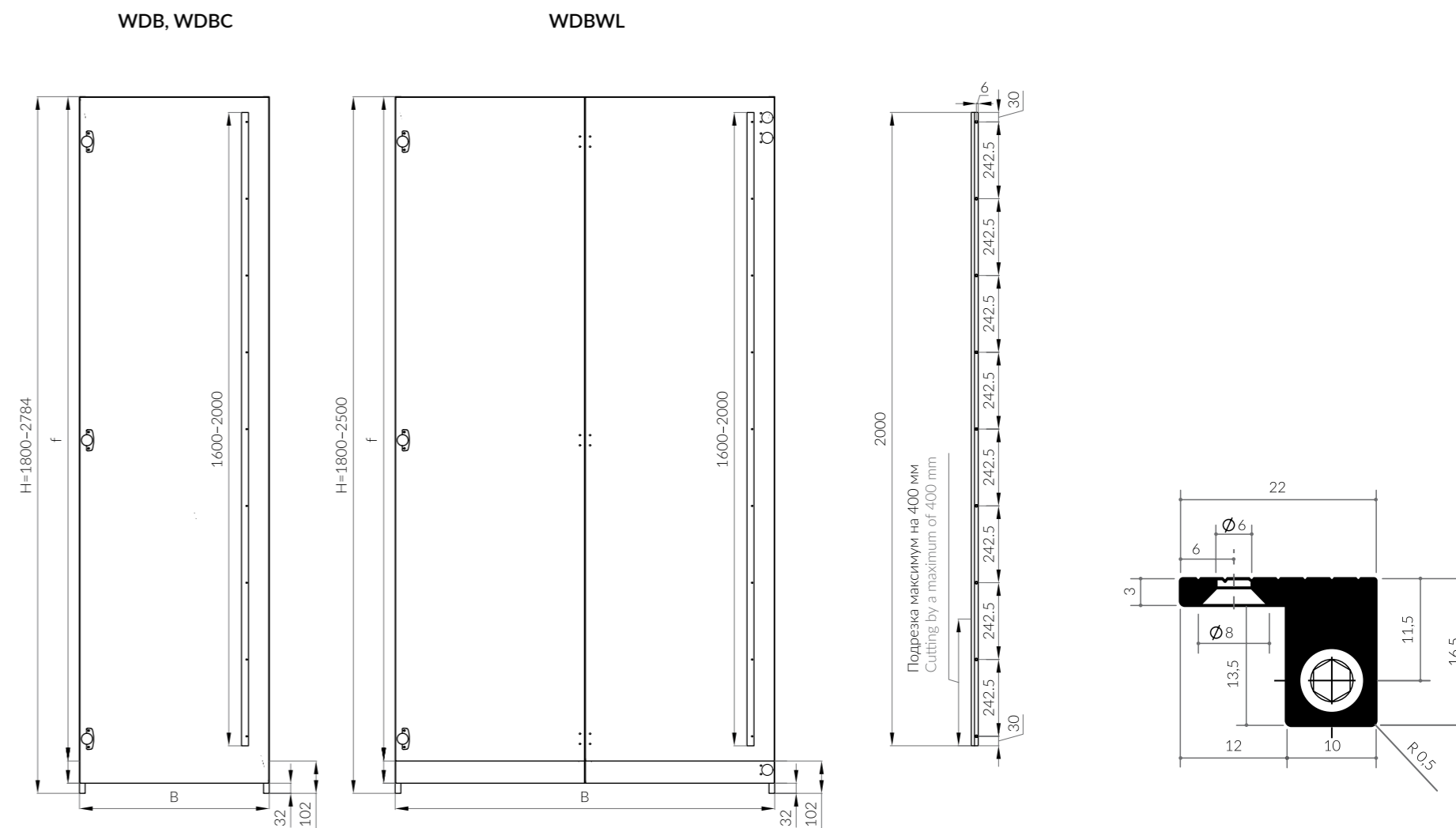

**ДЛИНА НАТЯЖИТЕЛЯ** 2000 мм (подрезка максимум на 400 мм до размера 1600 мм)

**ЦВЕТ** анодированный алюминий

**ТИП МОНТАЖА** накладной по месту установки

**ПОЛОЖЕНИЕ** на противоположной от петель стороне (WDB / WDBC) /

на створке без петель (WDBWL)

**РАССТОЯНИЕ ОТ КРАЯ ФАСАДА** 70 мм (рекомендуемое)

**МИНИМАЛЬНАЯ ВЫСОТА ШКАФА** 1800 мм

**ADJUSTER LENGTH** 2000 mm (can be shortened to 1600 mm)

**COLOR** anodized aluminum

**MOUNTING** external mounting on site

**POSITION** door side opposite to hinge side (WDB / WDBC) /

hingeless door wing (WDBWL)

**DISTANCE FROM DOOR EDGE** 70 mm (recommended)

**MINIMUM CABINET WIDTH** 1800 mm

# ОСВЕЩЕНИЕ ILLUMINATION

## It1. ПРОФИЛЬ LED ТОРЦЕВОЙ ОДНОСТОРОННИЙ EDGE LED PROFILE SINGLE-SIDED

---



**ТОЛЩИНА ПОЛКИ** 18 мм  
**МАТЕРИАЛ** Алюминий

**SHELF THICKNESS** 18 mm  
**MATERIAL** Aluminum

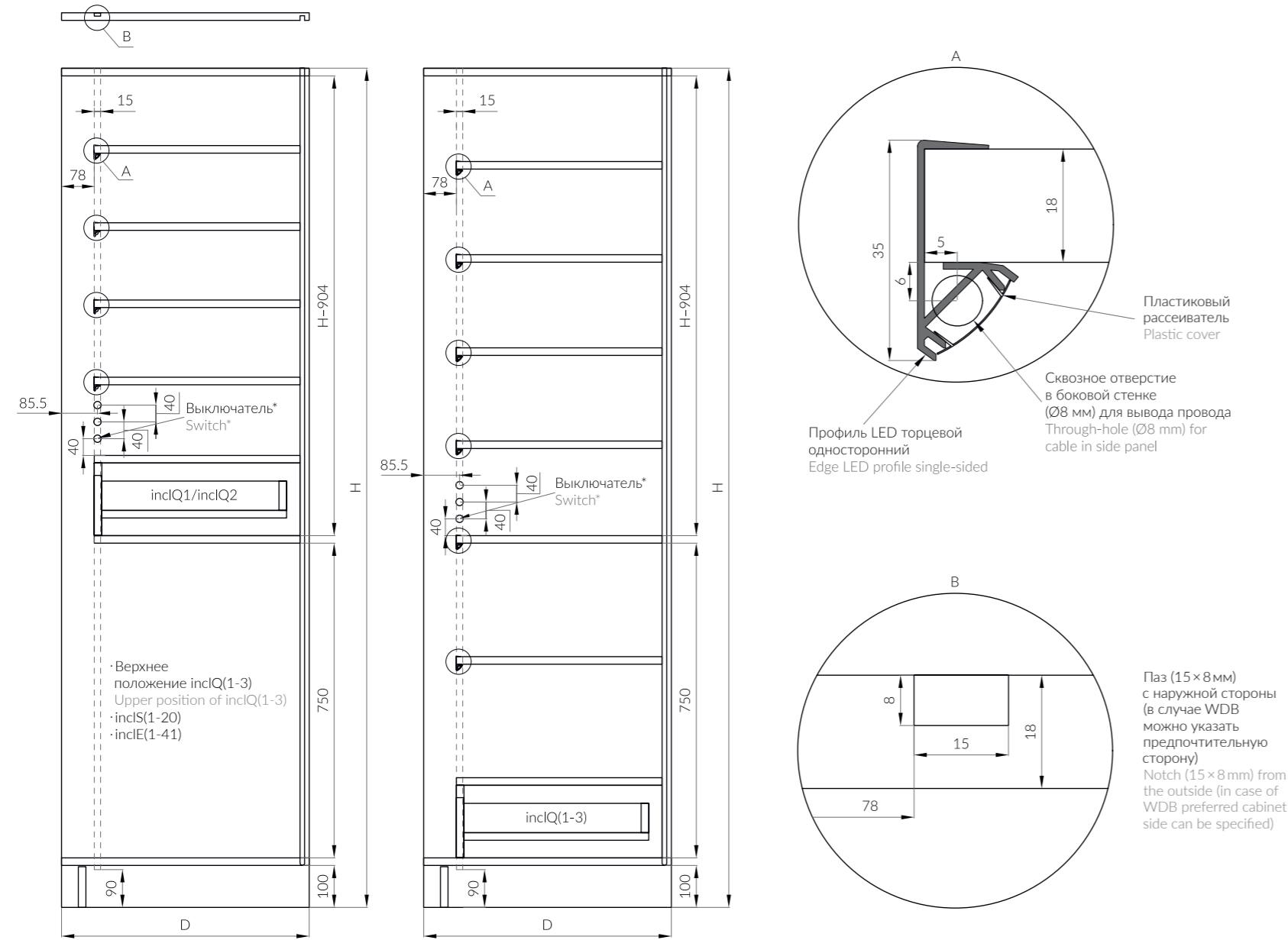

Варианты расположения профиля  
Profile position options

Тип шкафа Cabinet (wardrobe) type	WDB	WDBC	WDBWL
Элемент шкафа Cabinet (wardrobe) part			
Верхняя панель / дно Top / bottom panel	×	×	×
Разделяющая зоны полка Zone dividing shelf	✓ В случае отсутствия в нижней зоне вставок inclS(1-20) / inclE(1-41) / inclQ4 / inclQ(1-3) в верхнем положении In case of absence of inclS(1-20) / inclE(1-41) / inclQ4 / inclQ(1-3) in upper position in lower zone	✓	✓ Только для WDBWL(1) / WDBWL(3) и в случае отсутствия в нижней зоне вставок inclWL(1-68) Only for WDBWL(1) / WDBWL(3) and in case of absence of inclWL(1-68) in lower zone
Верхняя зона Upper zone			
Полки Shelves	✓ Все одновременно All at once	✓ Все одновременно All at once	✓ Все одновременно All at once
Панель над / под inclQ(1-2) Panel right above / under inclQ(1-2)	×	×	×
Нижняя зона Lower zone			
Полки Shelves	✓ Все одновременно All at once	✓ Все одновременно All at once	✓ Все одновременно All at once
inclS(1-20) / inclE(1-41) / inclQ(1-4) / inclWL(1-68)	×	×	×
Панель над / под inclQ(1-3) Panel right above / under inclQ(1-3)	×	×	×

Гардеробные шкафы & системы | Wardrobes & wardrobe systems

\*В зависимости от суммарной мощности диодной ленты выключателей может быть несколько. Существует возможность выбора боковой панели, на которой необходимо установить выключатель.

\*Depending on the total power of LED strip there may be several switches. It is possible to choose the side panel on which to install the switch.

Если наружная сторона с пазом видимая, то существует возможность заказать приставную боковую панель из материала фасада / каркаса.

For exposed side panels with notch cover panels in front / box material can be ordered additionally.

It2. ПРОФИЛЬ LED ВРЕЗНОЙ (ГОРИЗОНТАЛЬНЫЙ) RECESSED LED PROFILE (HORIZONTAL MOUNTING)



**МАТЕРИАЛ** Алюминий  
**MATERIAL** Aluminum

Гардеробные шкафы & системы | Wardrobes & wardrobe systems

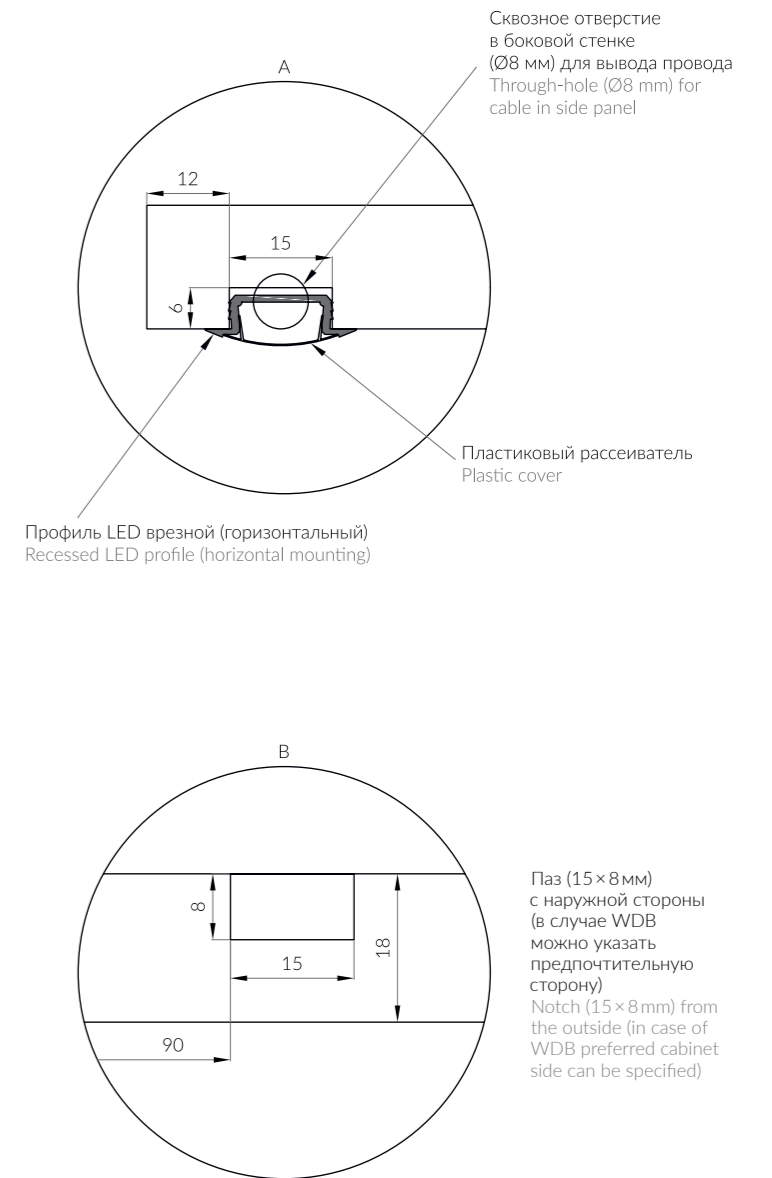
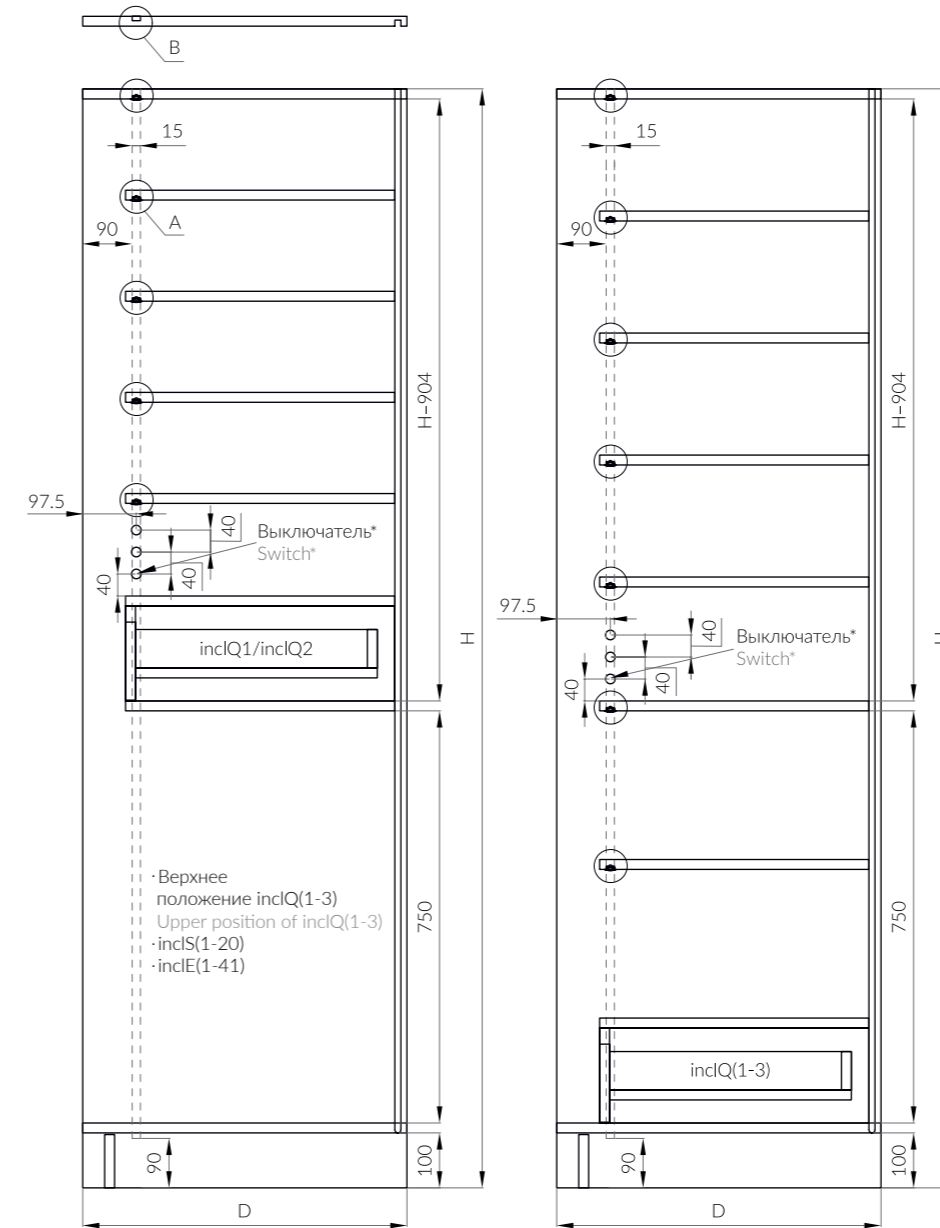

Если наружная сторона с пазом видимая, то существует возможность заказать приставную боковую панель из материала фасада/каркаса.

For exposed side panels with notch cover panels in front / box material can be ordered additionally.

\*В зависимости от суммарной мощности светодиодной ленты выключателей может быть несколько. Существует возможность выбора боковой панели, на которой необходимо установить выключатель.

\* Depending on the total power of LED strip there may be several switches. It is possible to choose the side panel on which to install the switch.

Варианты расположения профиля

Profile position options

Элемент шкафа Cabinet (wardrobe) part	Тип шкафа Cabinet (wardrobe) type	WDB	WDBC	WDBWL
Верхняя панель / дно Top / bottom panel		✓ Только верхняя панель Only top panel	✓ Только верхняя панель Only top panel	✓ Только верхняя панель Only top panel
Разделяющая зоны полка Zone dividing shelf		✓ В случае отсутствия в нижней зоне вставок inclS(1-20) / inclE(1-41) / inclQ4 / inclQ(1-3) в верхнем положении In case of absence of inclS(1-20) / inclE(1-41) / inclQ4 / inclQ(1-3) in upper position in lower zone	✓	✓ Только для WDBWL(1) / WDBWL(3) и в случае отсутствия в нижней зоне вставок inclWL(1-68) Only for WDBWL(1) / WDBWL(3) and in case of absence of inclWL(1-68) in lower zone
Верхняя зона Upper zone				
Полки Shelves		✓ Все одновременно All at once	✓ Все одновременно All at once	✓ Все одновременно All at once
Панель над / под inclQ(1-2) Panel right above / under inclQ(1-2)		✗	✗	✗
Нижняя зона Lower zone				
Полки Shelves		✓ Все одновременно All at once	✓ Все одновременно All at once	✓ Все одновременно All at once
inclS(1-20) / inclE(1-41) / inclQ(1-4) / inclWL(1-68)		✗	✗	✗
Панель над / под inclQ(1-3) Panel right above / under inclQ(1-3)		✗	✗	✗

It3. ПРОФИЛЬ LED ВРЕЗНОЙ (ВЕРТИКАЛЬНЫЙ) RECESSED LED PROFILE (VERTICAL MOUNTING)



МАТЕРИАЛ Алюминий  
MATERIAL Aluminum

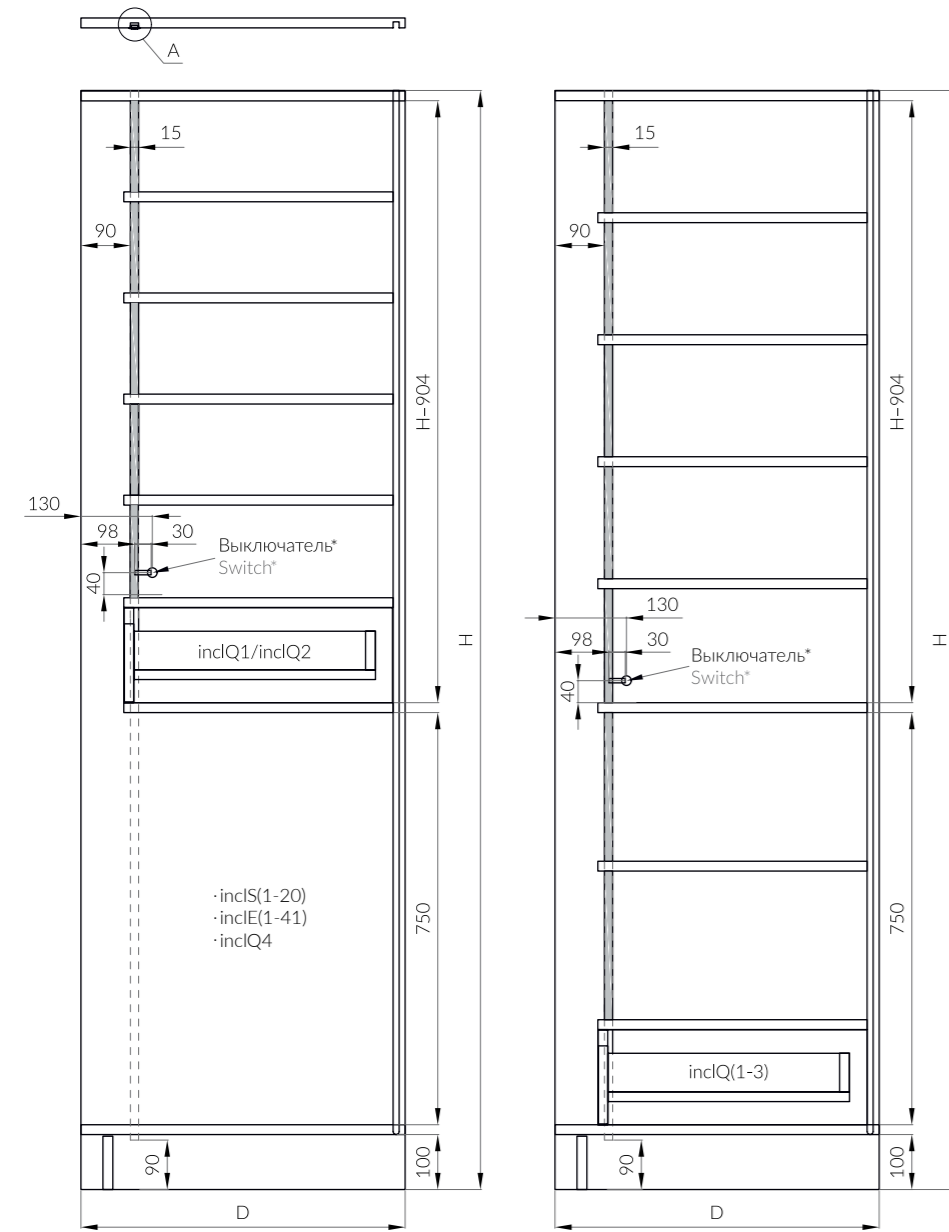

Пазы (15×9 мм) внутри с обеих сторон  
Notches (15×8 mm) on both inner sides

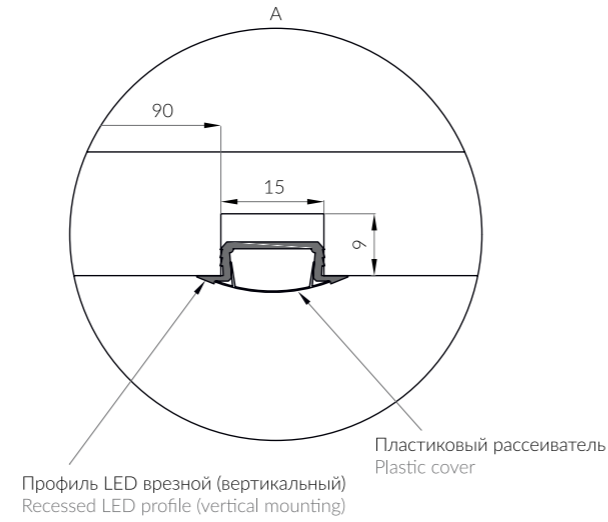

Профиль LED врезной (вертикальный)  
Recessed LED profile (vertical mounting)

Пластиковый рассеиватель  
Plastic cover

\*Выключатели на боковых панелях

\*Switches on side panels

Если наружные стороны с пазом видимые, то существует возможность заказать приставную боковую панель из материала фасада / каркаса.

For exposed side panels with notch cover panels in front / box material can be ordered additionally.

Варианты расположения профиля

Profile position options

Тип шкафа Cabinet (wardrobe) type	WDB	WDBC	WDBWL
Элемент шкафа Cabinet (wardrobe) part			
Верхняя зона Upper zone			
Боковые панели при отсутствии inclQ(1-2) Side panels in the absence of inclQ(1-2)	✓ Обе одновременно Both at once	✗	✗
Боковые панели при наличии inclQ(1-2) Side panels in case of inclQ(1-2)	✓ Обе одновременно до уровня inclQ(1-2) Both at once up to the level of inclQ(1-2)	✗	✗
Нижняя зона Lower zone			
Боковые панели при отсутствии inclS(1-20) / inclE(1-41) / inclQ(1-4) / inclWL(1-68) Side panels in the absence of inclS(1-20) / inclE(1-41) / inclQ4 / inclWL(1-68)	✓ Обе одновременно Both at once	✗	✗
Боковые панели при наличии inclS(1-20) / inclE(1-41) / inclQ4 / inclWL(1-68) Side panels in case of inclS(1-20) / inclE(1-41) / inclQ4 / inclWL(1-68)	✗	✗	✗
Боковые панели при наличии inclQ(1-3) Side panels in case of inclQ(1-3)	✓ Обе одновременно в зонах ниш Both at once in the niche zones	✗	✗

## ЭЛЕМЕНТЫ ОСВЕЩЕНИЯ ILLUMINATION COMPONENTS

Сенсорный выключатель с регулировкой яркости Dimmable touch switch



12V DC

**ЦВЕТ** Хром с подсвечиваемым синим кольцом  
**МАТЕРИАЛ** пластик  
**ДЛИНА ПРОВОДА** 1500мм  
**МАКСИМАЛЬНО ДОПУСТИМАЯ НАГРУЗКА** 20Вт  
**ДИАМЕТР МОНТАЖНОГО ОТВЕРСТИЯ** 17,5мм

**COLOR** Chrome with illuminated blue ring  
**MATERIAL** plastic  
**CORD LENGTH** 1500mm  
**MAXIMUM PERMISSIBLE LOAD** 20W  
**MOUNTING HOLE DIAMETER** 17,5mm

Лента светодиодная с возможностью регулировки яркости LED strip dimmable



12V DC

**ДЛИНА** 5м  
**ШИРИНА ЛЕНТЫ** 8мм  
**РАССТОЯНИЕ (ИНТЕРВАЛ) РЕЗКИ** 50мм  
**МОЩНОСТЬ** 6Вт/м  
**КОЛИЧЕСТВО ДИОДОВ НА МЕТР** 60  
**ЦВЕТОВАЯ ТЕМПЕРАТУРА** 5000К (нейтральный белый)

К одному датчику-выключателю с учетом его мощности можно подсоединить 3 метра диодной ленты (6 Вт×3 = 18 Вт).

**LENGTH** 5 m  
**STRIP WIDTH** 8mm  
**CUTTING DISTANCE** 50mm  
**POWER** 6 W / m  
**NUMBER OF DIODES PER METER** 60  
**COLOR TEMPERATURE** 5000K (neutral white)

3 meters of LED strip can be connected to one switch (6 W×3 = 18 W) if taking into consideration its maximum permissible load.

Соединитель LED XC11 Connector XC11 for LED strips



**МАТЕРИАЛ** пластик  
**ШИРИНА ЛЕНТЫ** 8мм  
**ТИП СОЕДИНИТЕЛЯ** mini AMP  
**ДЛИНА ПРОВОДА** 2000мм

**MATERIAL** plastic  
**STRIP WIDTH** 8mm  
**TYPE OF CONNECTOR** mini AMP  
**CORD LENGTH** 2000mm

Соединитель LED с распределителем (6 гнезд) LED lamp connector with distributor (6 sockets)



**ЦВЕТ** черный  
**МАТЕРИАЛ** пластик  
**ТИП СОЕДИНИТЕЛЯ** 6x mini AMP  
**ДЛИНА ПРОВОДА** 2000мм

**COLOR** black  
**MATERIAL** plastic  
**TYPE OF CONNECTOR** 6x mini AMP  
**CORD LENGTH** 2000mm

Блок питания LED LED power supply



**МОЩНОСТЬ** max 12W, 30W  
**МАТЕРИАЛ** пластик  
**НАПРЯЖЕНИЕ, ЧАСТОТА** 220-240V, AC, 50 Hz  
**ВЫХОДНОЕ НАПРЯЖЕНИЕ** 12V DC

**POWER** max 12W, 30W  
**MATERIAL** plastic  
**POWER SUPPLY** 220-240V, AC, 50 Hz  
**OUTPUT VOLTAGE** 12V DC

Кабель с вилкой Cable with plug



**ДЛИНА** 2000 мм

**CORD LENGTH** 2000 mm

## АКСЕССУАРЫ ACCESSORIES

При необходимости отдельно можно заказать только дополнительные аксессуары (см. стр. 197).  
Only additional accessories can be ordered separately if required (s. page 197).

**Выдвижная вешалка для брюк**  
Pull-out trouser rack



Антрацит  
Anthracite



Белый  
White

Внешняя ширина шкафа, мм  
External cabinet width, mm

700, 800, 900, 1000

**Выдвижная вешалка для ремней и галстуков**  
Pull-out belt and tie rack

Устанавливается на боковины без петель  
To be mounted on hingeless cabinet side panels

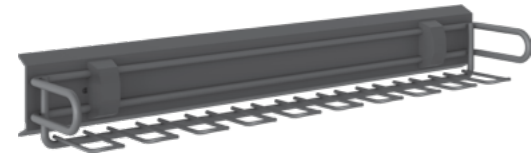

SBTRa

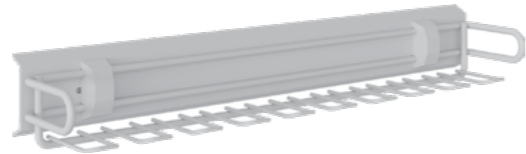

SBTRw

Мин. глубина шкафа, мм  
Min. cabinet depth, mm

490

**Выдвижная корзина для белья**  
Pull-out basket (mesh design)



Антрацит  
Anthracite



Белый  
White

Внешняя ширина шкафа, мм  
External cabinet width, mm

700, 800, 900, 1000

**Выдвижная полка для обуви (ажурная)**  
Pull-out shoe rack (mesh design)



Антрацит  
Anthracite

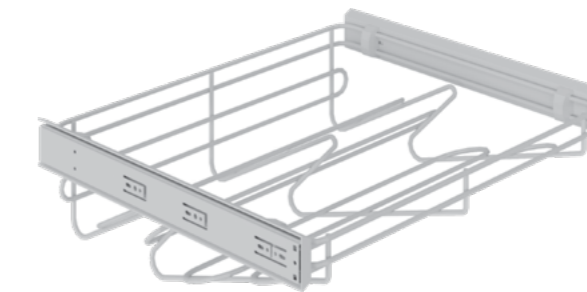

Белый  
White

Внешняя ширина шкафа, мм  
External cabinet width, mm

700, 800, 900, 1000

**Выдвижная вешалка для брюк**  
Pull-out trouser rack



Антрацит  
Anthracite



Белый  
White

Внешняя ширина шкафа, мм  
External cabinet width, mm

700, 800, 900, 1000

**Выдвижной органайзер для аксессуаров**  
Pull-out organizer for accessories



Антрацит  
Anthracite

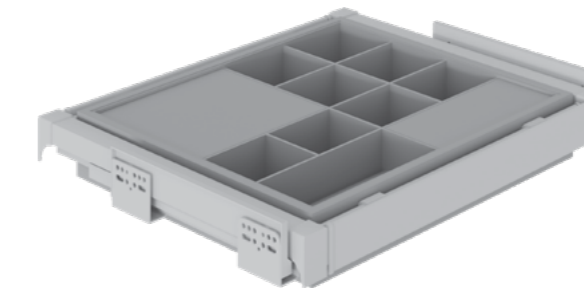

Белый  
White

Внешняя ширина шкафа, мм  
External cabinet width, mm

700, 800, 900, 1000

**Выдвижная корзина (металлическая)**  
Pull-out metal basket



Антрацит  
Anthracite



Белый  
White

Внешняя ширина шкафа, мм  
External cabinet width, mm

700, 800, 900, 1000

**Выдвижная корзина (плетеная)**  
Pull-out basket (rattan look)



Антрацит  
Anthracite

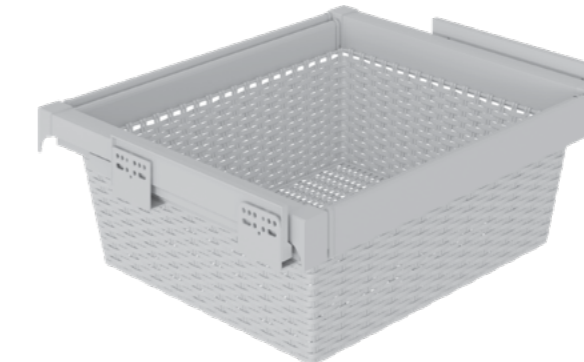

Белый  
White

Внешняя ширина шкафа, мм  
External cabinet width, mm

700, 800, 900, 1000

**Выдвижной ящик для обуви (ажурный)**  
Pull-out shoe rack (mesh design)



Антрацит  
Anthracite

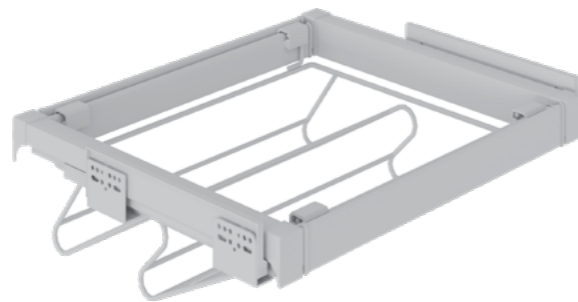

Белый  
White

Внешняя ширина шкафа, мм  
External cabinet width, mm

700, 800, 900, 1000

**Выдвижной ящик для обуви (металлический)**  
Pull-out metal shoe rack



Антрацит  
Anthracite

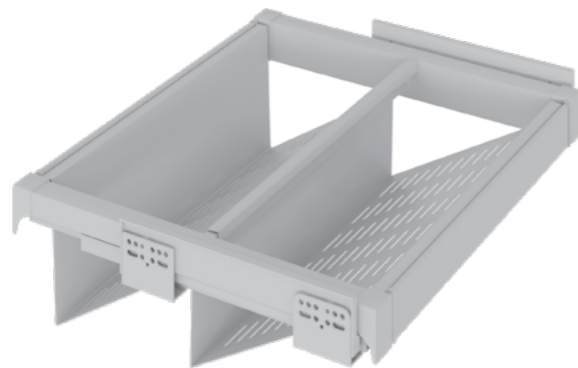

Белый  
White

Внешняя ширина шкафа, мм  
External cabinet width, mm

700, 800, 900, 1000

## ДОПОЛНИТЕЛЬНЫЕ АКЦЕССУАРЫ ADDITIONAL ACCESSORIES

**Пантограф с масляным подъемником**  
Pull down wardrobe rail (oil lift)



PGa



PGw

Внешняя ширина шкафа, мм  
External cabinet width, mm

PGaA / PGwA	582 - 709
PGaB / PGwB	710 - 929
PGaC / PGwC	930 - 1200

**Мебельная штанга прямоугольная**  
Rectangular wardrobe rail



WGa



WGw

Внешняя ширина шкафа, мм  
External cabinet width, mm

250 - 1200

# МАТЕРИАЛ КАРКАСА, ЗАДНЕЙ СТЕНКИ, ПОЛОК, ВЫДВИЖНЫХ ЯЩИКОВ MATERIAL FOR CABINET BOX, BACK PANEL, SHELVES, DRAWERS

RU

**МАТЕРИАЛ** Ламинированная ДСП.

**ТОЛЩИНА** 18 мм (каркас, полки, выдвижные ящики), 10 мм (задняя стенка).

**КРОМКА** ПВХ в цвет.

Может использоваться как материал для фасадов (толщина 18 мм).

EN

**MATERIAL** Melamine faced chipboard.

**THICKNESS** 18 mm (box, shelves, drawers), 10 mm (back panel).

**EDGES** PVC in matching color.

Available as material for cabinet fronts (thickness 18 mm).

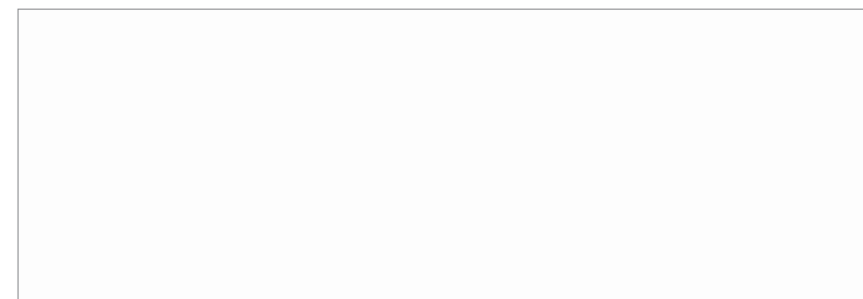

Белый Премиум (цвет задней стенки Белый)  
Premium White (back panel color White)



Белое Дерево (цвет задней стенки Белый)  
White Wood (back panel color White)

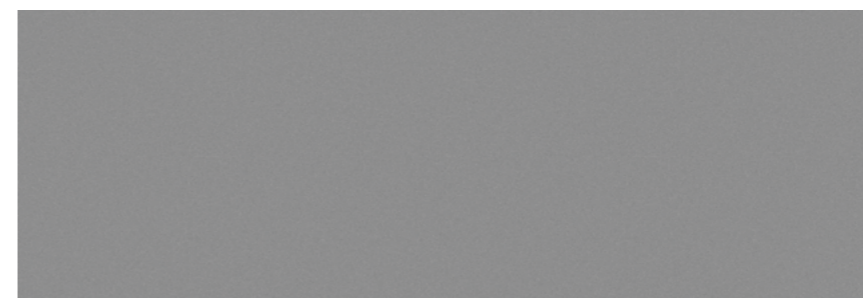

Серый Пыльный  
Dust Grey



Графит  
Graphite



Дуб Гладстоун  
Gladstone Oak



Дуб Сонома  
Oak Sonoma



Вяз Коричневый  
Brown Elm

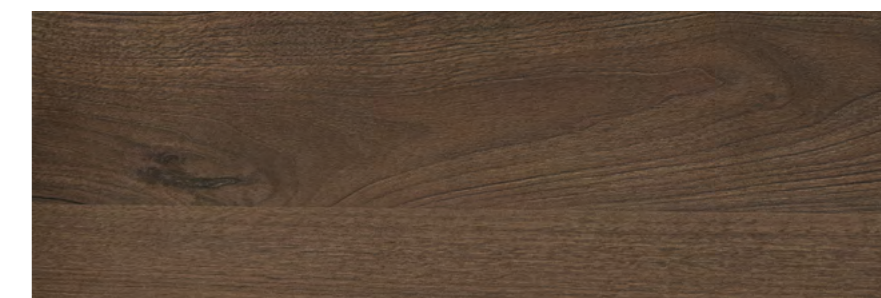

Орех Пацифик  
Pacific Walnut

# ФАСАДНЫЕ МАТЕРИАЛЫ

## MATERIALS FOR FRONTS

RU

ДЕКОРАТИВНЫЕ ПАНЕЛИ	201
ТИМБЕР	202
СИНКРОН	204
СМАРТ	205
АКРИЛ	206
ГЛЯНЕЦ	207
FENIX NTM	209
ТОПМАТ	211
ПЛАСТИК HPL	213
ПЛЕНКА ПВХ	216
ШПОН ДЕРЕВА	221
КРАШЕНАЯ МДФ	223
RAL / NCS / KEMILAC	224
ФРЕЗЕРОВАННЫЕ РУЧКИ КВ-1 / КВ-2	226
ФРЕЗЕРОВАННЫЕ ФАСАДЫ	240
ВАРИАНТЫ ФРЕЗЕРОВОК	241
ТИПЫ ФАСАДОВ	242
АЛЮМИНИЕВЫЙ ПРОФИЛЬ	246
A-2	247
A-4	259
ВАРИАНТЫ СТЕКОЛ	262
КНОПКИ, РУЧКИ	264

RU

DECORATIVE PANELS	201
TIMBER	202
SYNCRON	204
SMART	205
ACRYLIC	206
GLOSS	207
FENIX NTM	209
TOPMATT	211
HPL	213
PVC	216
WOOD VENEER	221
LACQUERED MDF	223
RAL / NCS / KEMILAC	224
HANDLE RECESS KV-1 / KV-2	226
FRONT DESIGNS	240
DESIGN OPTIONS	241
FRONT TYPES	242
ALUMINUM FRAME PROFILE	246
A-2	247
A-4	259
GLASS OPTIONS	262
KNOBS, HANDLES	264

# ДЕКОРАТИВНЫЕ ПАНЕЛИ

## DECORATIVE PANELS



Направление текстуры для текстурных декоров  
Pattern orientation for patterned materials

ТОЛЩИНА 18 мм  
БАЗОВЫЙ МАТЕРИАЛ ДСП

BASE MATERIAL MFC  
THICKNESS 18 mm

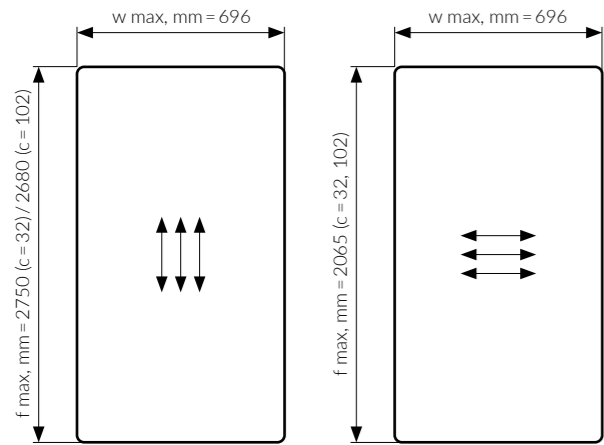

Структура с двух сторон  
Texture on both sides

**КРОМКА** ABS в цвет  
**EDGES** ABS in matching color



Албус  
Albus



Сабия  
Sabia



Дуб Песочно-серый  
Sand Grey Oak



Дуб Шерман  
Sherman Oak



Галифакс  
Halifax



Атик  
Atic



Рока  
Rosa

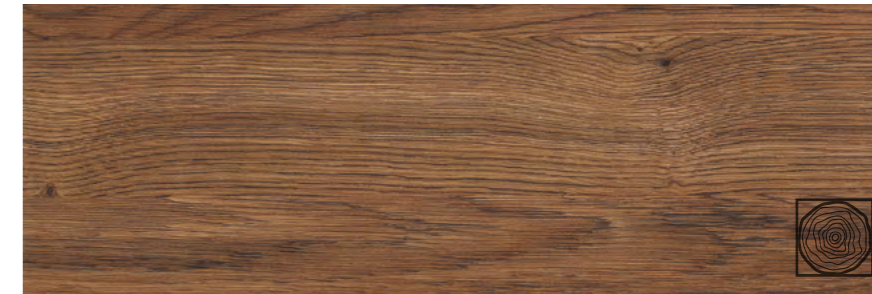

Марон  
Maron



Кестен  
Kesten

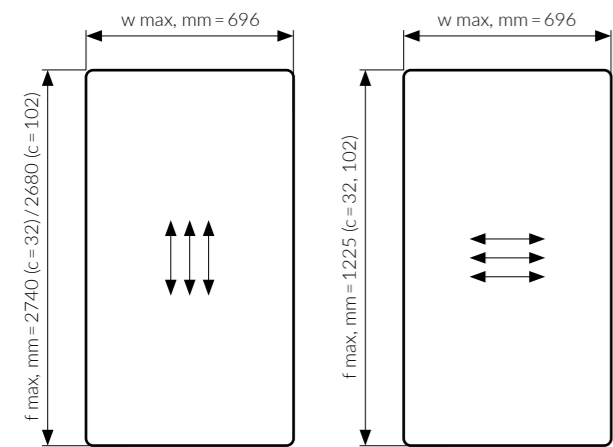

Структура на лицевой стороне. Обратная сторона в цвет (без структуры)  
Texture on front side. Back side in matching color (no texture)

**КРОМКА** ABS в цвет, ABS Алюминий, кромки 3D (3D Серебро, 3D Бронза, 3D Фанера)  
**EDGES** ABS in matching color, ABS Aluminum, 3D edgebands (3D Silver, 3D Bronze, 3D Plywood)



Венато Бежевый  
Venato Beige



Венато Серый  
Venato Grey

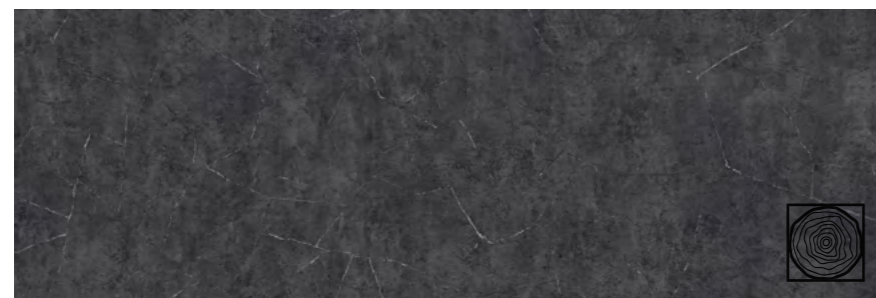

Венато Графит  
Venato Graphite

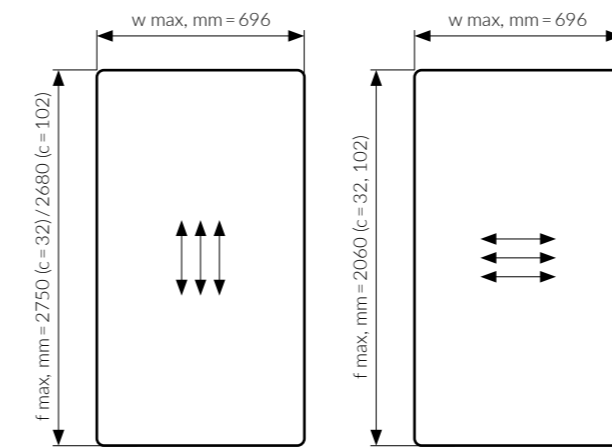

Структура с двух сторон  
Texture on both sides

**КРОМКА** ABS в цвет, ABS Алюминий, кромки 3D (3D Серебро, 3D Бронза, 3D Фанера)  
**EDGES** ABS in matching color, ABS Aluminum, 3D edgebands (3D Silver, 3D Bronze, 3D Plywood)



Платина  
Platinum



Саванна  
Savanna



Патагония  
Patagonia



Тундра  
Tundra

# АКРИЛ ACRYLIC

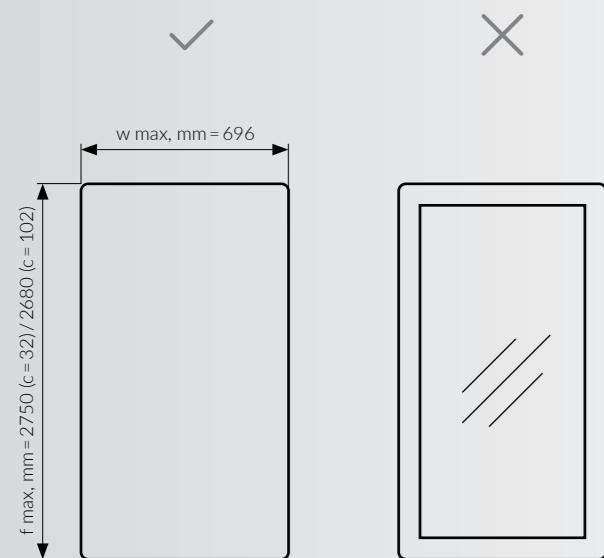

ТОЛЩИНА 20 мм  
БАЗОВЫЙ МАТЕРИАЛ МДФ

THICKNESS 20 mm  
BASE MATERIAL MDF

# ГЛЯНЕЦ GLOSS

**КРОМКА** ABS в цвет, ABS Алюминий, кромки 3D (3D Серебро, 3D Бронза, 3D Фанера).

**EDGES** ABS in matching color, ABS Aluminum, 3D edgebands (3D Silver, 3D Bronze, 3D Plywood).

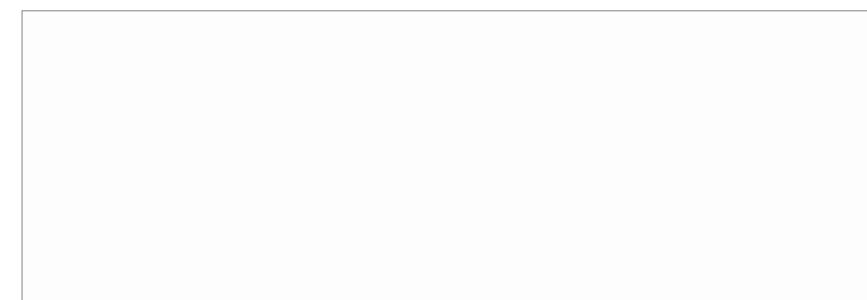

Белый  
White

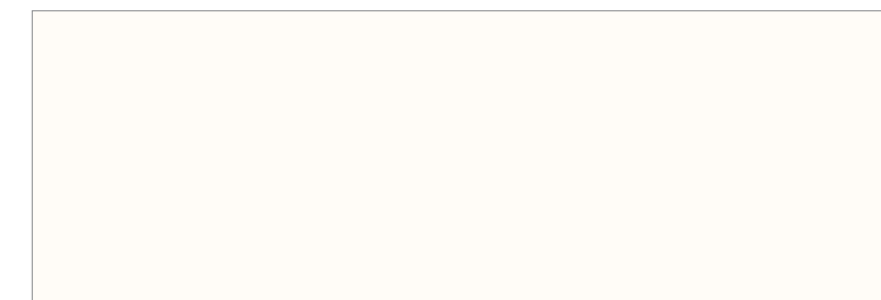

Сахар  
Sugar White

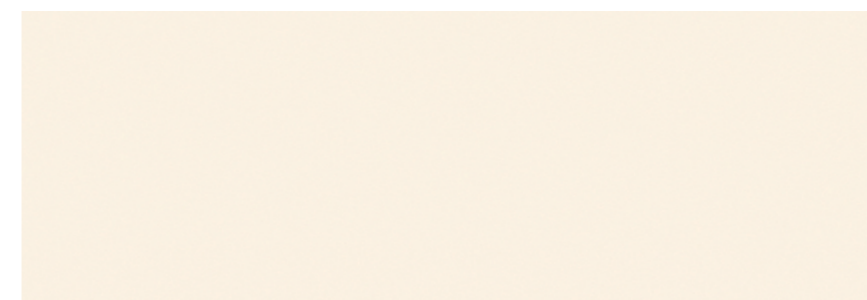

Сливки  
Cream

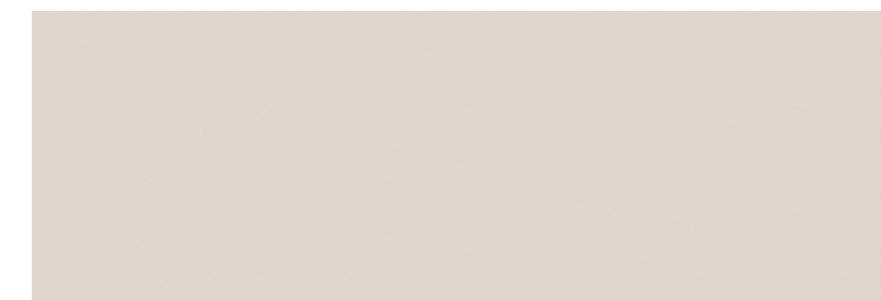

Тальк  
Talc

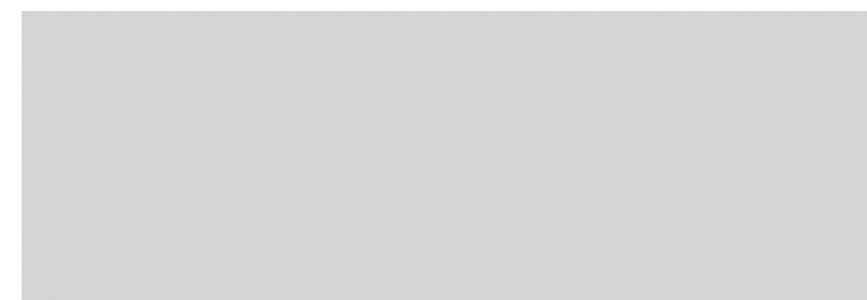

Светло-серый  
Light Grey



Какао  
Cocoa



Ниагара  
Niagara



Графит  
Graphite



Адриатик  
Adriatic

## FENIX NTM

**КРОМКА** ABS в цвет  
Обратная сторона в цвет

**EDGES** ABS in matching color  
Back side in matching color

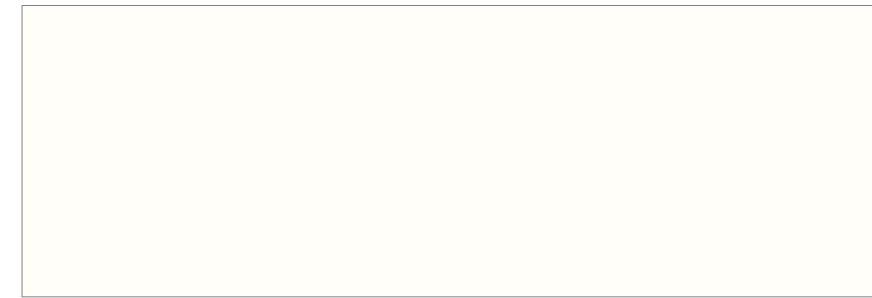

Белый NTM  
White NTM

0032

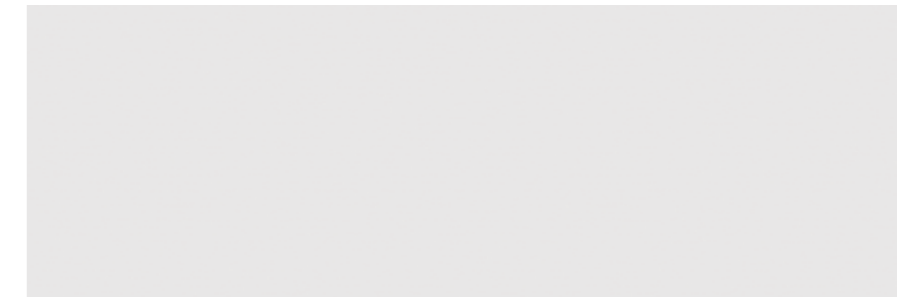

Светло-серый NTM  
Light Grey NTM

0725



Бежевый NTM  
Beige NTM

0719



Серо-бежевый NTM  
Grey Beige NTM

0748



Серо-коричневый NTM  
Grey-brown NTM

0717



Серый NTM  
Grey NTM

0752



Темно-серый NTM  
Dark Grey NTM

0718



Серо-синий NTM  
Grey-blue NTM

0724



Зеленый NTM  
Green NTM

0750



Синий NTM  
Dark Blue NTM

0754

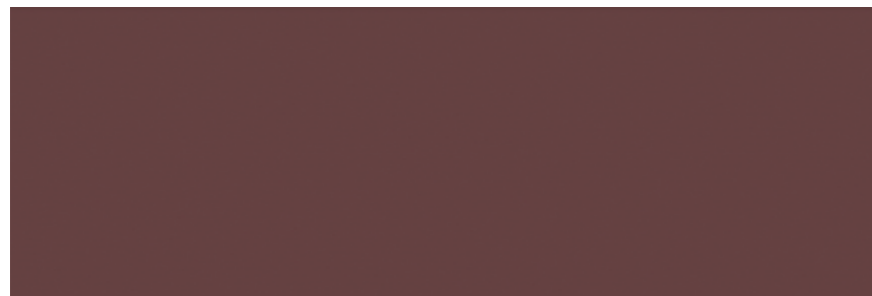

Россо NTM  
Rosso NTM

0751

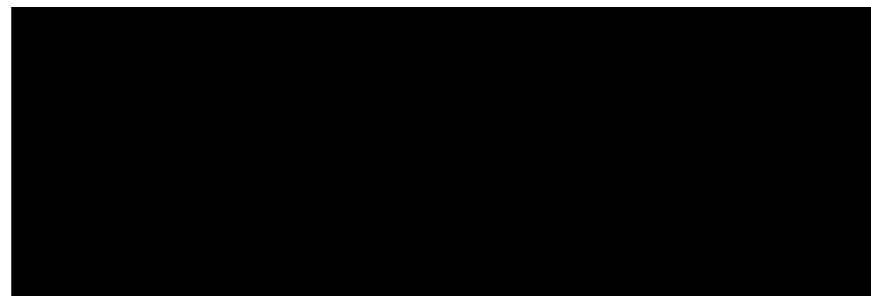

Черный NTM  
Black NTM

0720

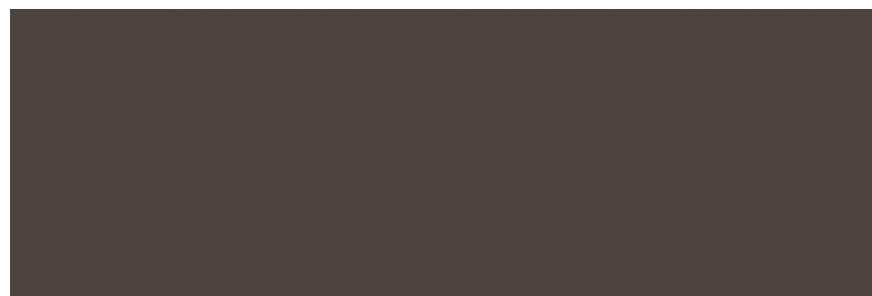

Коричневый NTM  
Brown NTM

0749

## ТОПМАТ ТОРМАТТ

**КРОМКА** ABS в цвет, ABS Алюминий, кромки 3D (3D Серебро, 3D Бронза, 3D Фанера).

**EDGES** ABS in matching color, ABS Aluminum, 3D edgebands (3D Silver, 3D Bronze, 3D Plywood).

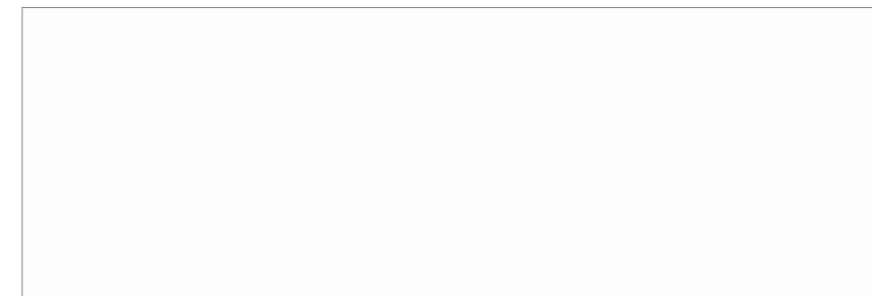

Белый Мат  
White Matt

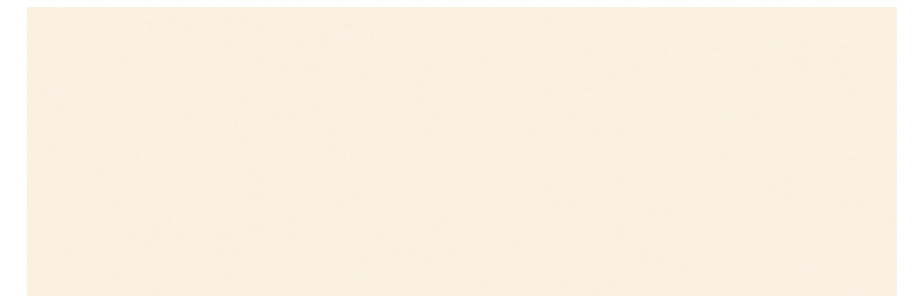

Сливки Мат  
Cream Matt

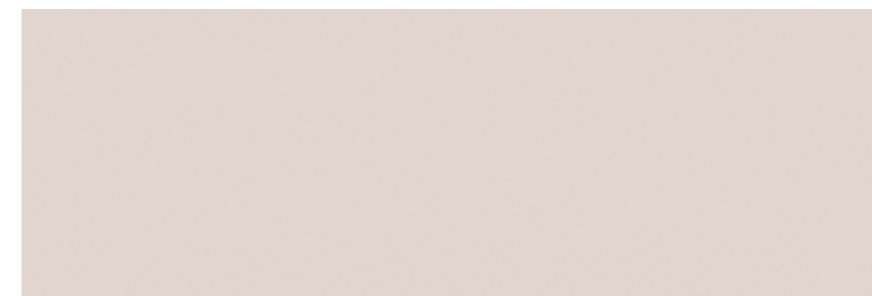

Тальк Мат  
Talc Matt



Какао Мат  
Cocoa Matt



Серый Мат  
Grey Matt

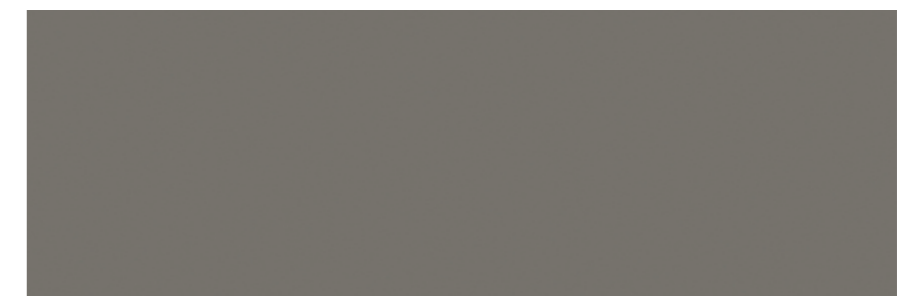

Пепел Мат  
Ashes Matt



Синий Мат  
Dark Blue Matt



Винил Мат  
Vinyl Matt

## ПЛАСТИК HPL HPL

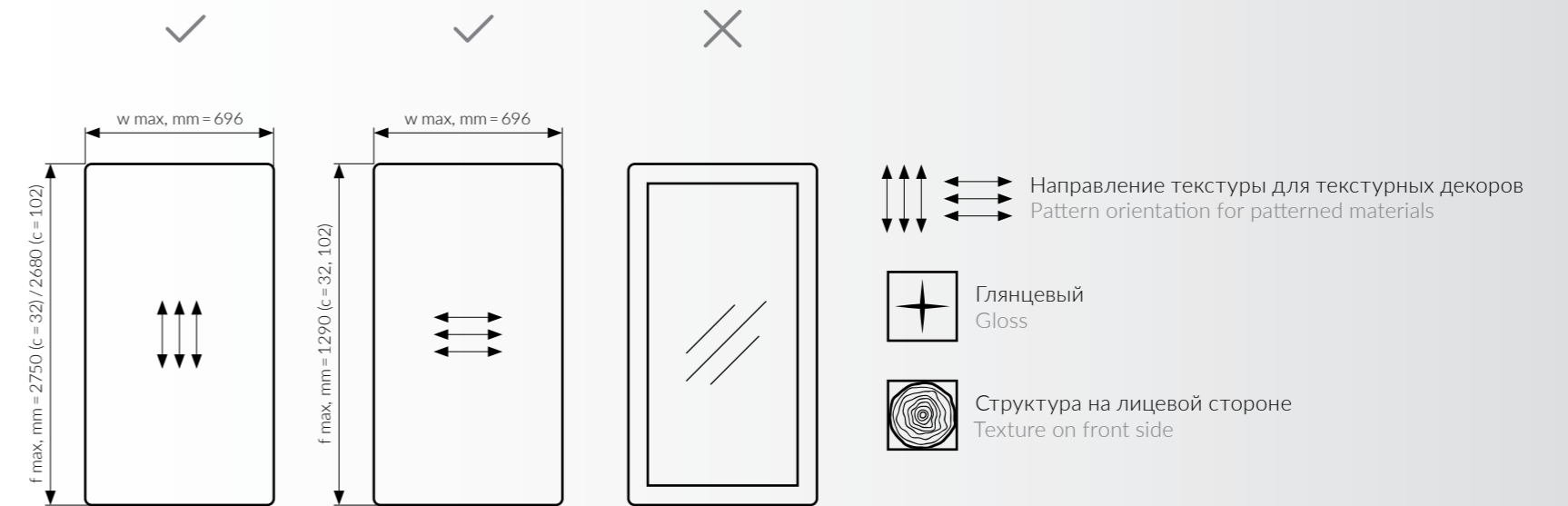

**ТОЛЩИНА** 19 мм  
**БАЗОВЫЙ МАТЕРИАЛ** ДСП  
**КРОМКА** ABS в цвет, ABS Алюминий, кромки 3D (3D Серебро, 3D Бронза, 3D Фанера)

**THICKNESS** 19 mm  
**BASE MATERIAL** Chipboard  
**EDGES** ABS in matching color, ABS Aluminum, 3D edgebands (3D Silver, 3D Bronze, 3D Plywood)



Сосна Касцина  
Cascina Pine



Туя  
Thuja



Дуб Аризона Серый  
Arizona Oak Grey



Дуб Давос Трюфель  
Davos Oak Truffle Brown



Дуб Канзас Коричневый  
Kansas Oak Brown

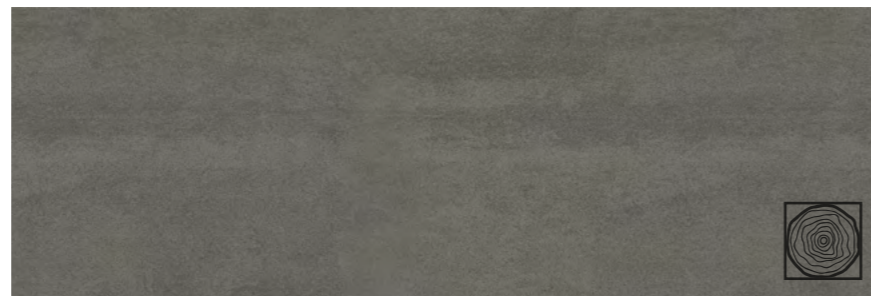

Хромикс Антрацит  
Chromix Anthracite



Хромикс Серебро  
Chromix Silver

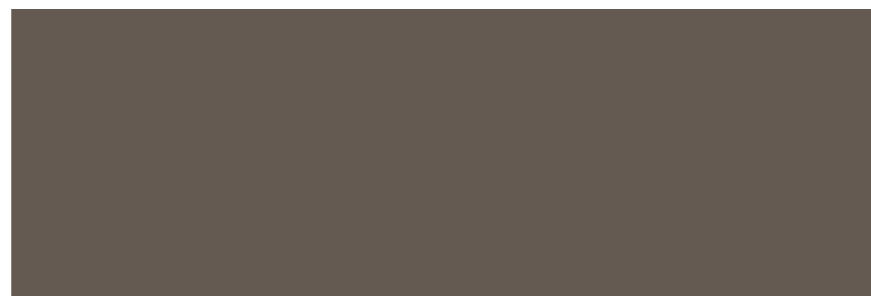

Тауп Мат  
Taupe Matt



Ченери Мат  
Ceneri Matt

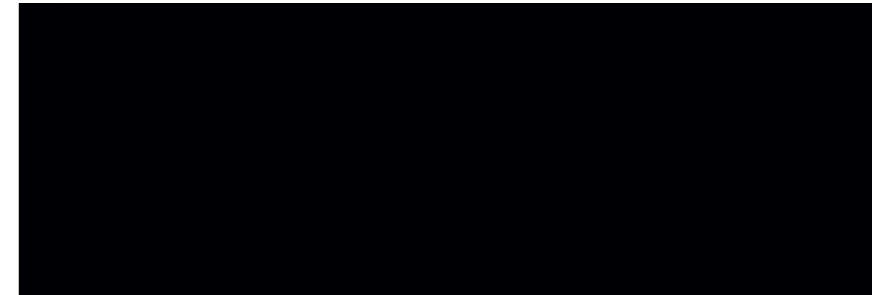

Вулкано Мат  
Volcano Matt

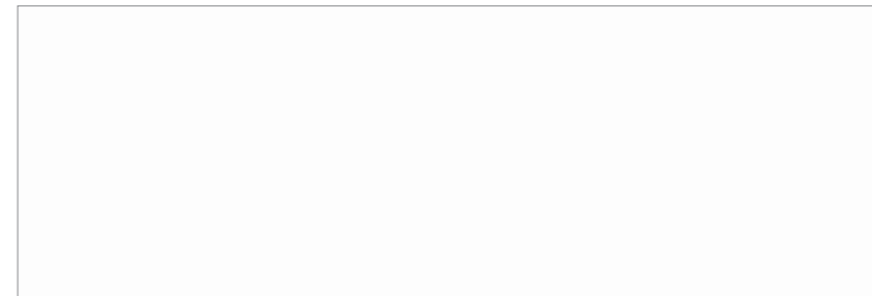

Айси Мат  
Icy Matt

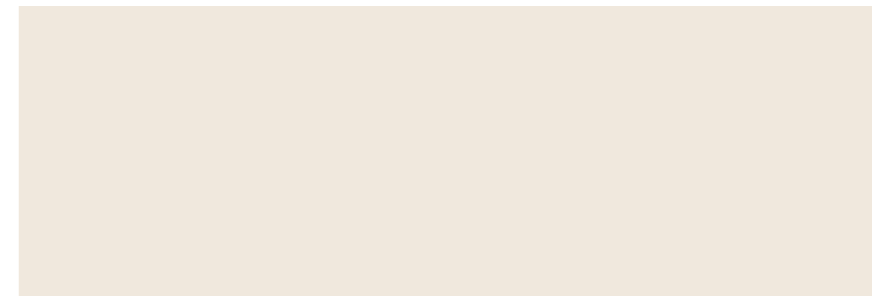

Латери Мат  
Latteri Matt

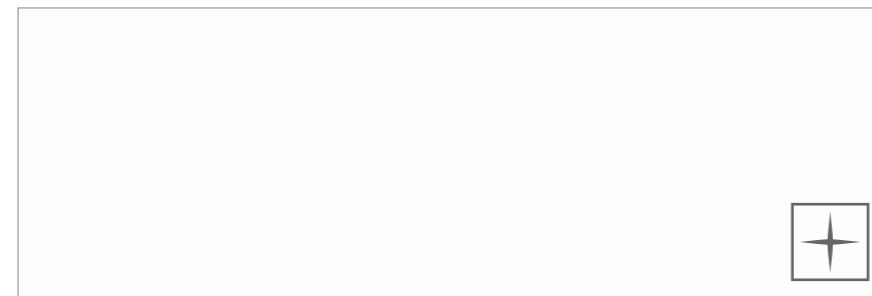

Арктический Белый  
Arctic White

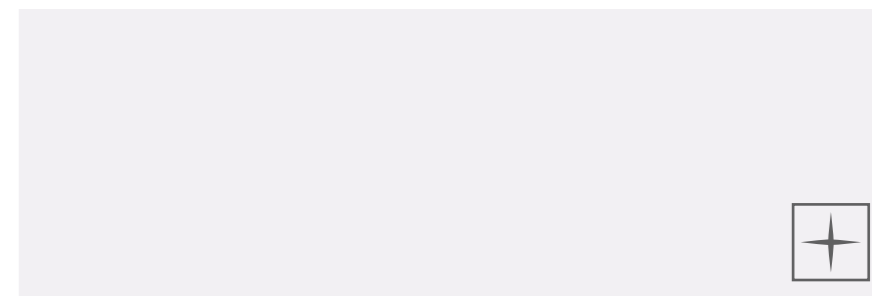

Снежный  
Snow White

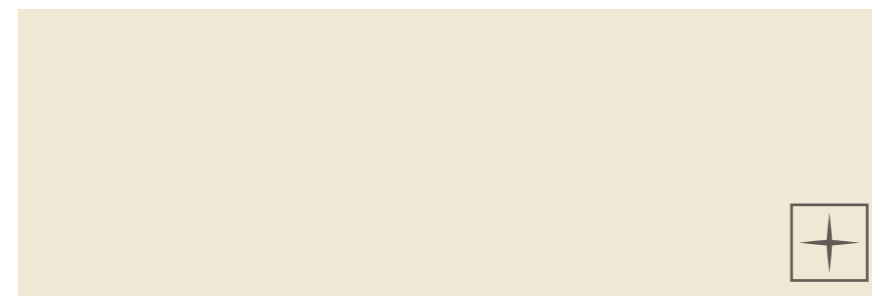

Нуга  
Nougat

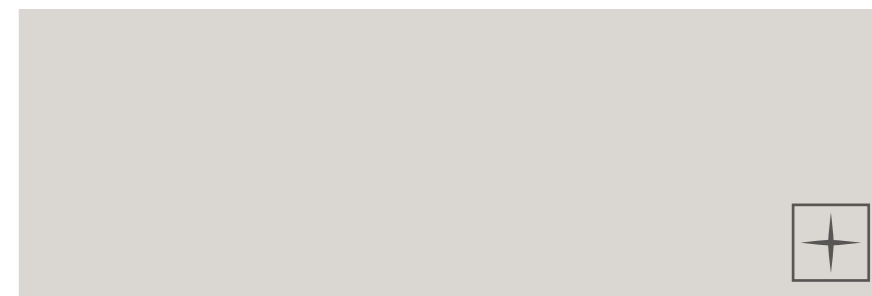



Серый  
Grey

# ПЛЕНКА ПВХ PVC

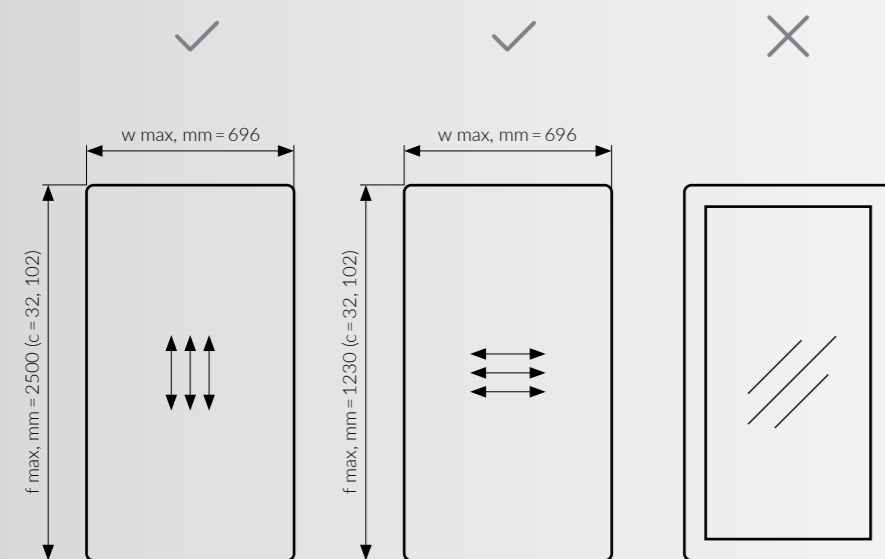
Прямой фасад («Система»)  
Flat front

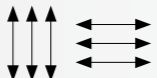

 Направление текстуры для текстурных декоров  
 Pattern orientation for patterned materials

 Структура на лицевой стороне  
 Texture on front side

ТОЛЩИНА 19 мм  
БАЗОВЫЙ МАТЕРИАЛ МДФ

THICKNESS 19 mm  
BASE MATERIAL MDF



Ясень Белый  
Ash White



Дуб Делайт Синхро  
Oak Delight Synchro



Ясень Светло-серый  
Ash Light Grey

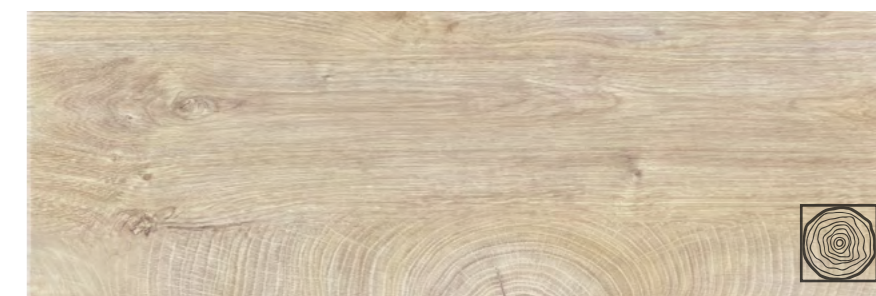

Дуб Пьюр Синхро  
Oak Pure Synchro



Ясень Меланж  
Ash Melange

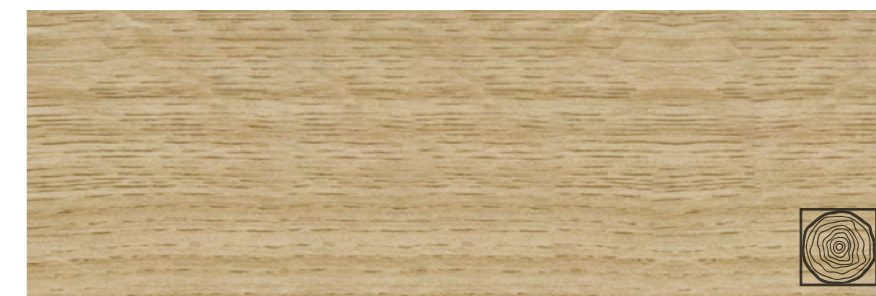

Дуб Песочный  
Sanded Oak



Ясень Графит  
Ash Graphite



Дуб Классик Синхро  
Oak Classic Synchro



Гикори  
Hickory

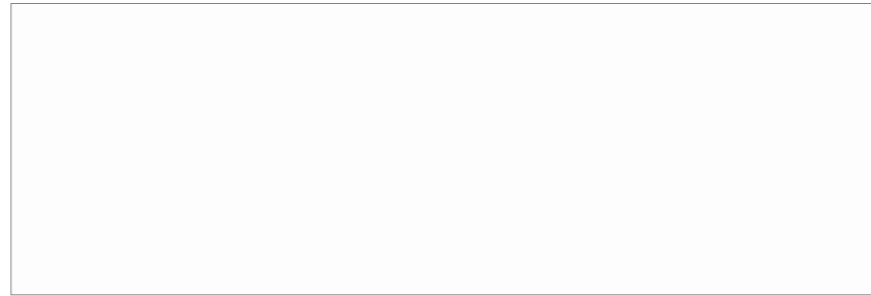

Снежный Софттач  
Snow White SoftTouch



Лагуна Софттач  
Lagoon SoftTouch



Белый Супермат  
White Supermatt



Дуб Коньячный Синхро  
Oak Cognac Synchro

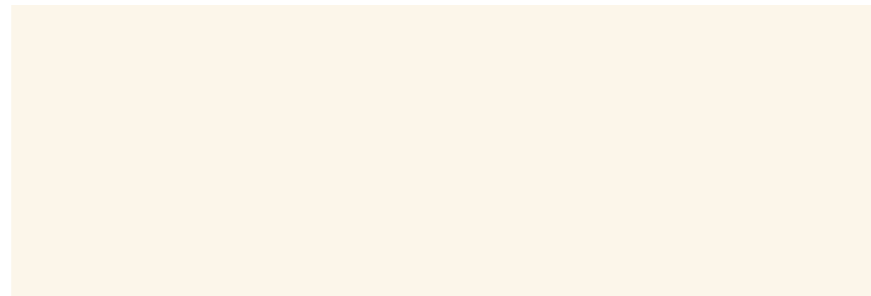

Айвори Софттач  
Ivory SoftTouch

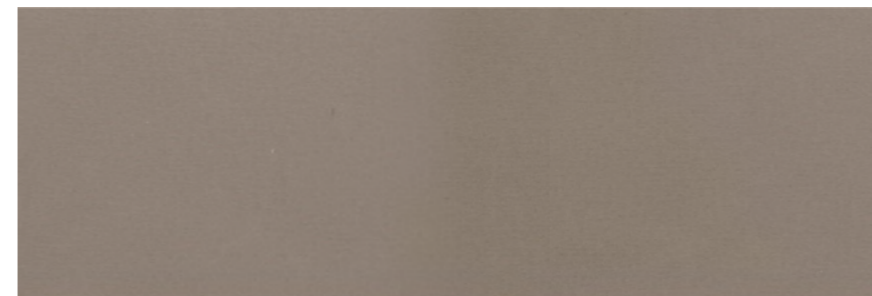

Линен  
Linen

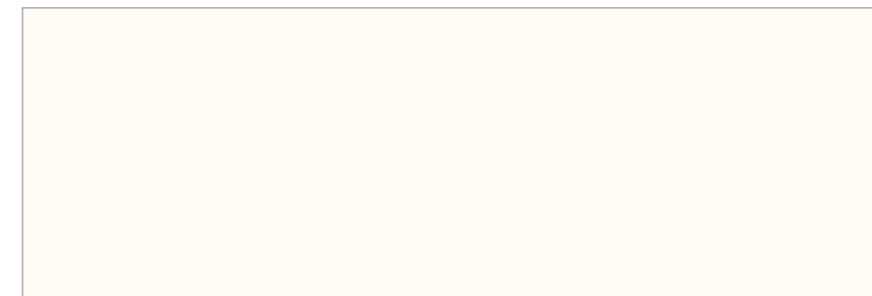

Античный Белый  
Antique White



Тик Самоа  
Teak Samoa



Кашемир Софттач  
Cashmere SoftTouch

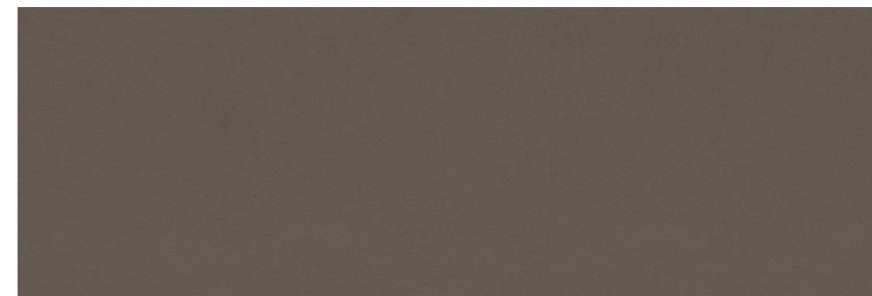

Латте  
Latte

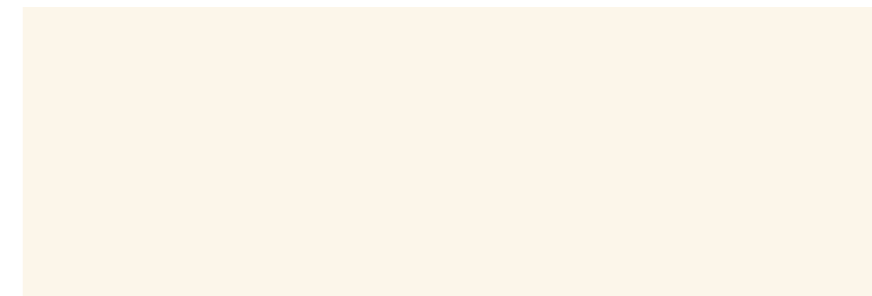

Ваниль  
Vanilla



Мятный Софттач  
Mint SoftTouch



Капучино Софттач  
Cappuccino SoftTouch

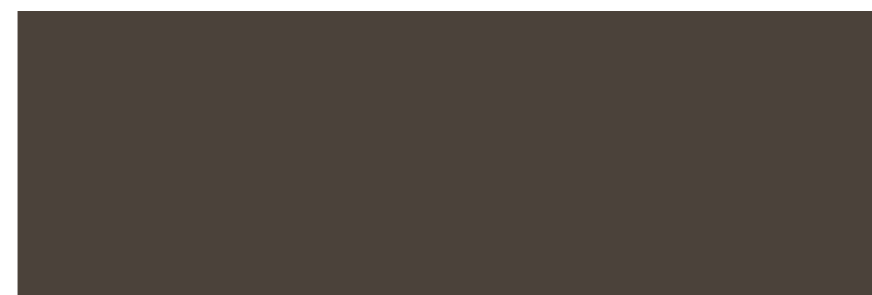

Вольфрам Серый  
Wolfram Grey

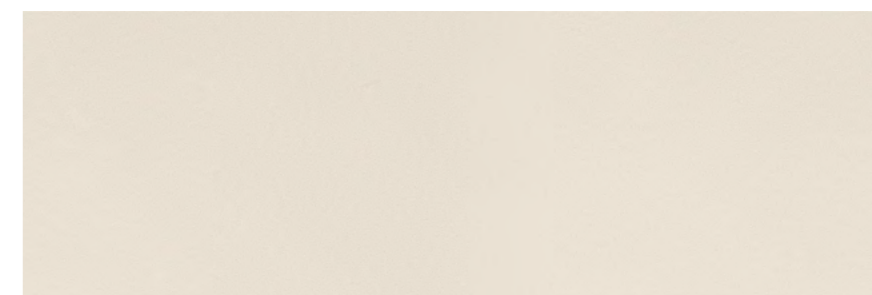

Сатин Бежевый  
Satin Beige

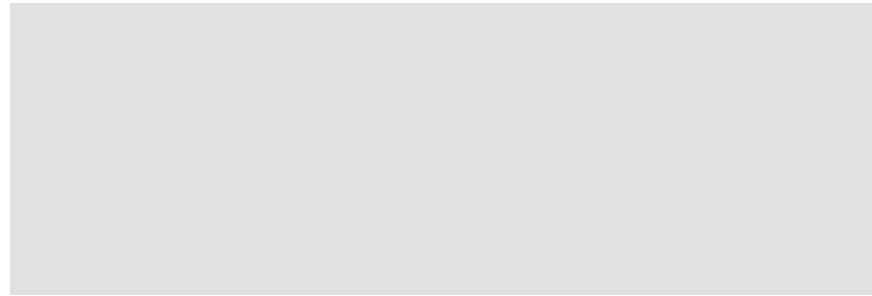

Сильвер  
Silver



Фьорд  
Fjord

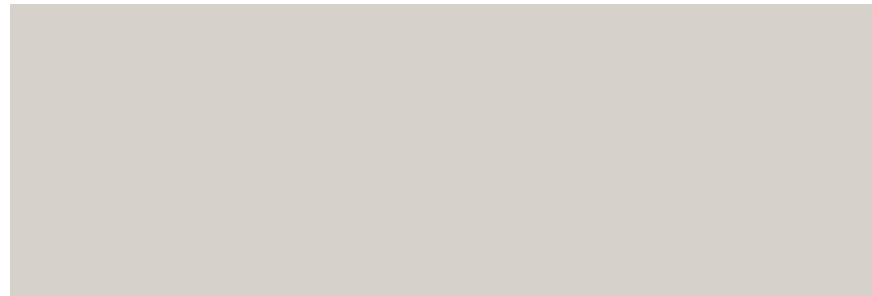

Теплый Серый  
Warm Grey



Деним  
Denim



Оникс Серый  
Onyx Grey



Индиго  
Indigo



Маренго  
Marengo

## ШПОН ДЕРЕВА WOOD VENEER

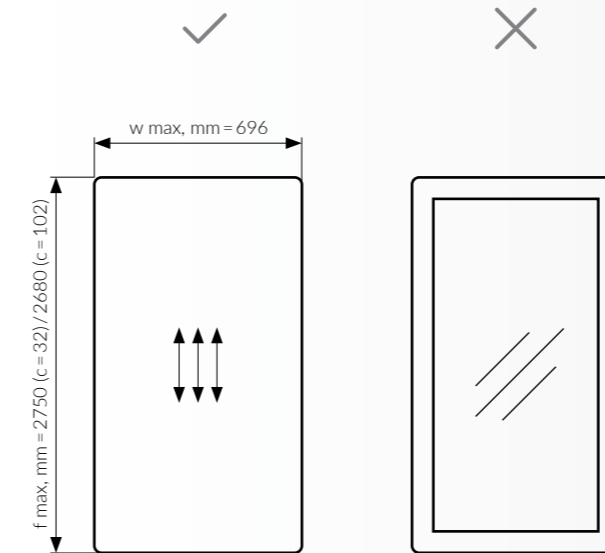

**ТОЛЩИНА** 22,5 мм  
Шпон ясеня (T220V) / дуба (T420V),  
направление текстуры вертикальное  
**БАЗОВЫЙ МАТЕРИАЛ** ДСП  
**КРОМКА** Шпон ясеня / дуба толщиной 1,5 мм

**THICKNESS** 22.5 mm  
Ash (T220V) / oak (T420V) wood veneer  
(vertical wood grain orientation)  
**BASE MATERIAL** Chipboard  
**EDGES** Ash / oak wood veneer (thickness 1.5 mm)



Фасады из шпона ясеня (дуба) могут окрашиваться в цвета шкалы RAL / NCS, а также во все стандартные цвета без патины.  
Цвета парфиномасляной смеси (масловоска) и воскобейца (#180 – 189) недоступны.

Lacquering in RAL / NCS colors as well as all standard colors without patina is available for fronts (doors) of ash / oak wood veneer.  
Oil-wax finish and wax stain colors (#180 – 189) are not available.

## КРАШЕНАЯ МДФ LACQUERED MDF

Прямой фасад («Система»)  
Flat front

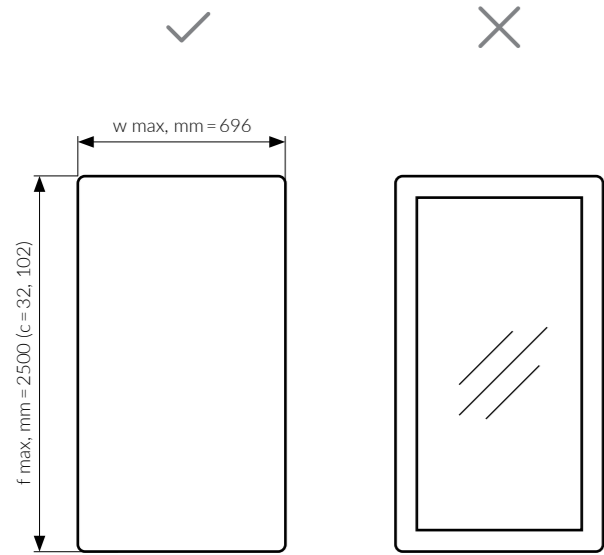

**ТОЛЩИНА** 19 мм  
Доступна двусторонняя окраска

**THICKNESS** 19 mm  
Double-sided lacquering is available on request.



RAL, NCS, KEMILAC

Глянec  
Gloss



RAL, NCS, KEMILAC

Мат  
Matt



RAL, NCS, KEMILAC

Софттач  
SoftTouch



RAL, NCS, KEMILAC

Структура  
Texture



147

SOFTTOUCH (STR)



148

SOFTTOUCH (STR)



149

SOFTTOUCH (STR)

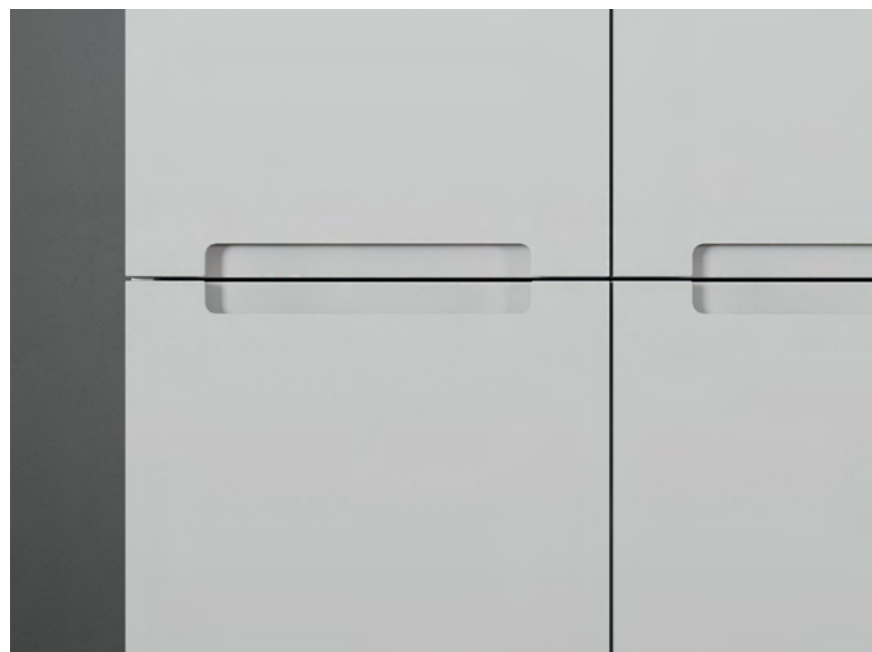

Ручка KB доступна только для прямых фасадов из крашеной плиты МДФ без фрезеровки. В фасадах из крашеной плиты МДФ в цветах 147 SOFTTOUCH (STR), 148 SOFTTOUCH (STR), 149 SOFTTOUCH (STR) ручка KB не фрезеруется. Ручка KB недоступна для шкафов типа WDBWL (с механизмом открывания WingLine L). Количество и расположение петель на чертежах условное.

Handle recess KV is available only for flat fronts of lacquered MDF. Handle recess KV is not available for fronts of MDF lacquered in colors 147 SOFTTOUCH (STR), 148 SOFTTOUCH (STR), 149 SOFTTOUCH (STR). Handle recess KV is not available for WDBWL cabinets (wardrobes) with WingLine L opening mechanism. Number and position of hinges are shown provisionally on the drawings.

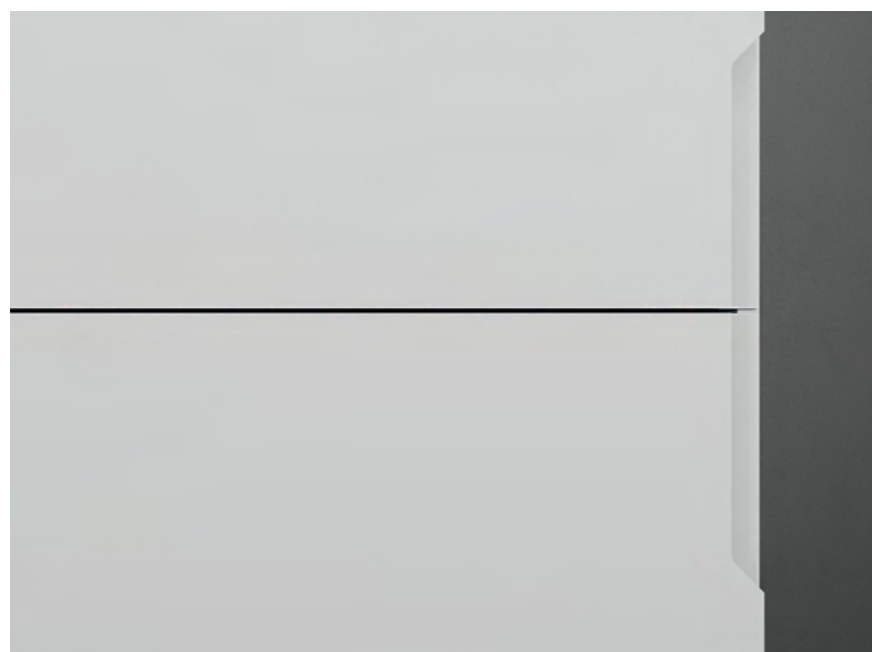

<b>KB-1-41-45-лев</b> 	<ol style="list-style-type: none"> <li>1. Исполнение ручки</li> <li>2. Сторона входа / выхода фрезы</li> <li>3. Угол входа / выхода фрезы (0° / 45° / 90°)</li> <li>4. Направление открывания фасада (лев / прав)</li> </ol>	<b>KV-1-41-45-LHH</b> 	<ol style="list-style-type: none"> <li>1. Handle design</li> <li>2. Entry / exit side of milling cutter</li> <li>3. Milling cutter entry / exit angle (0° / 45° / 90°)</li> <li>4. Right-hand hinged (RHH) / left-hand hinged (LHH) door</li> </ol>
---------------------------	--	---------------------------	---

**1. Исполнение ручки**  
Handle design

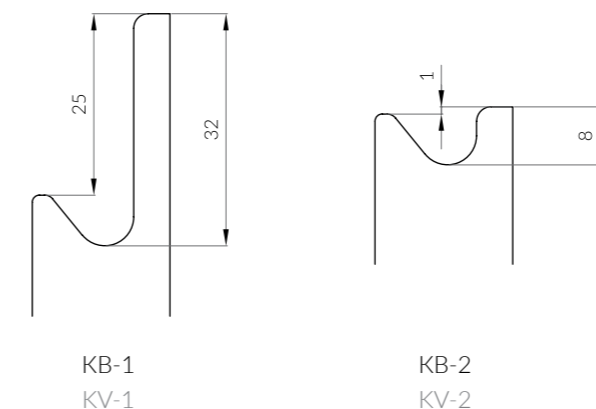

**3. Угол входа / выхода фрезы**  
Milling cutter entry / exit angle

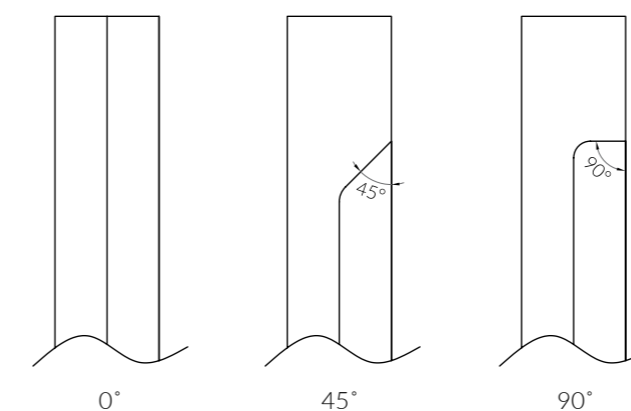

**2. Сторона входа / выхода фрезы**  
Entry / exit side of milling cutter

Сначала указывается сторона входа, затем выхода фрезы  
First entry side and then exit side of milling cutter should be indicated

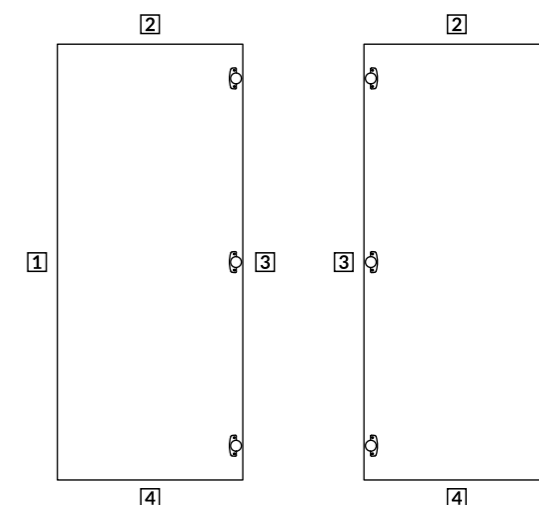

Правила присвоения номеров сторонам фасада  
Numbers assigned to door sides

- 1 – Сторона фасада, противоположная стороне, вдоль которой крепятся петли  
Door side opposite to hinge side
- 2 – Верхняя сторона фасада  
Upper door side
- 3 – Сторона фасада, вдоль которой крепятся петли  
Door hinge side
- 4 – Нижняя сторона фасада  
Lower door side



Два фасада  
KB-1-42-0-лев + KB-2-42-0-прав

One double door  
KV-1-42-0-LHH + KV-2-42-0-RHH



Два фасада  
KB-1-42-0-лев + KB-1-42-0-прав

One double door  
KV-1-42-0-LHH + KV-1-42-0-RHH



Два фасада  
KB-1-42-0-лев + KB-2-42-0-прав,  
KB-1-42-0-лев + KB-2-42-0-прав

One double door  
KV-1-42-0-LHH + KV-2-42-0-RHH,  
KV-1-42-0-LHH + KV-2-42-0-RHH

Вертикальное положение ручки  
Vertical handle recess

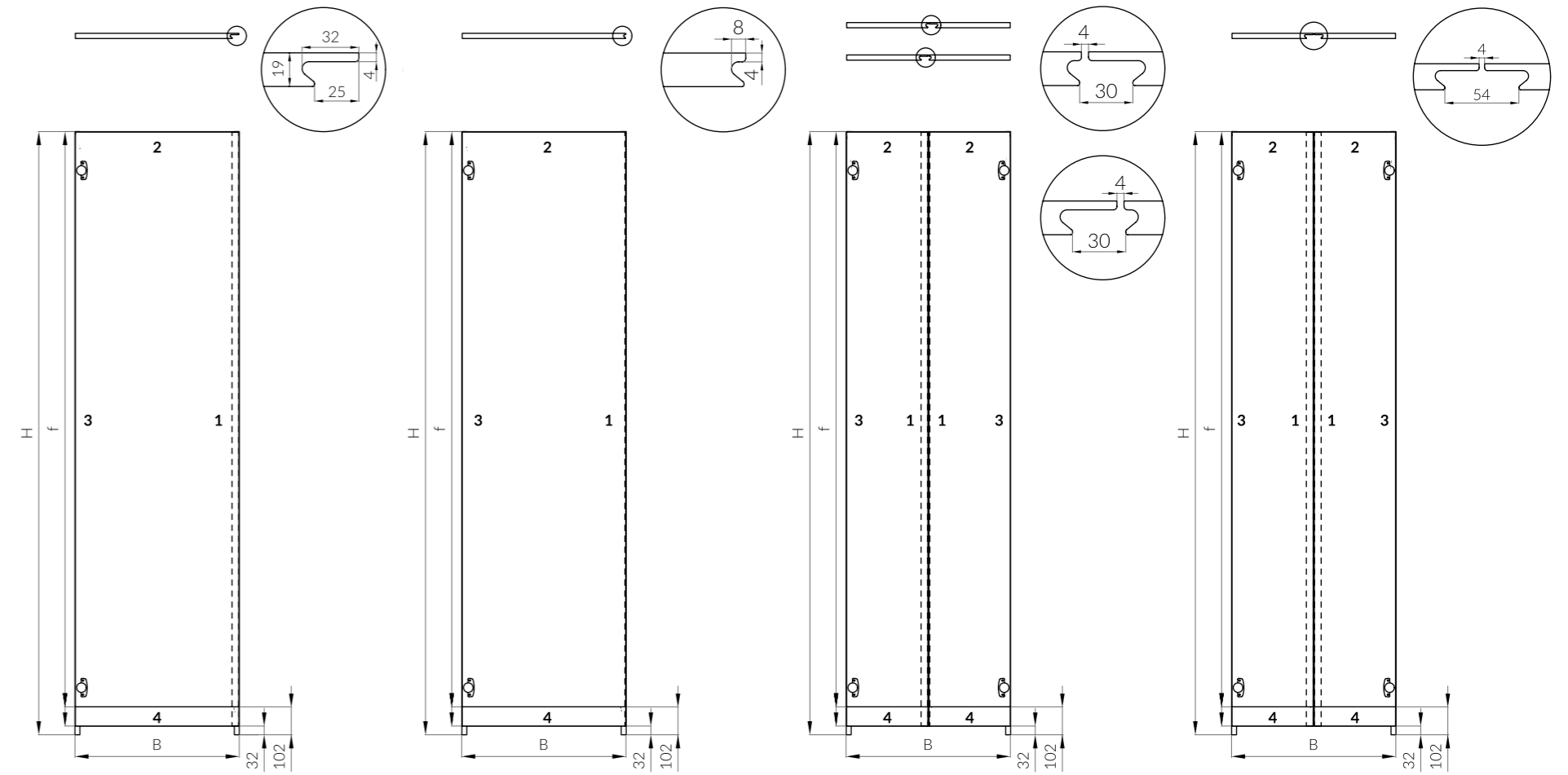

Один фасад  
KB-1-42-0-лев

One single door  
KV-1-42-0-LHH

H, mm	1600 – 2604
B, mm	250 – 700

Один фасад  
KB-2-42-0-лев

One single door  
KV-2-42-0-LHH

H, mm	1600 – 2604
B, mm	250 – 700

Два фасада  
KB-1-42-0-лев + KB-2-42-0-прав /  
KB-2-42-0-лев + KB-1-42-0-прав

One double door  
KV-1-42-0-LHH + KV-2-42-0-RHH /  
KV-2-42-0-LHH + KV-1-42-0-RHH /

H, mm	1600 – 2604
B, mm	500 – 1200

Два фасада  
KB-1-42-0-лев + KB-1-42-0-прав

One double door  
KV-1-42-0-LHH + KV-1-42-0-RHH

H, mm	1600 – 2604
B, mm	500 – 1200

Гардеробные шкафы & системы | Wardrobes & wardrobe systems

В данном случае последовательность указания сторон входа и выхода фрезы не имеет значения («42» = «24»). Последовательность фасадов в описании: верхние фасады слева направо, нижние фасады слева направо.

In this particular case the sequence of entry / exit sides of milling cutter is of no importance («24» instead of «42» is also acceptable). The sequence used for doors description: upper front(s) from left to right, lower front(s) from left to right.

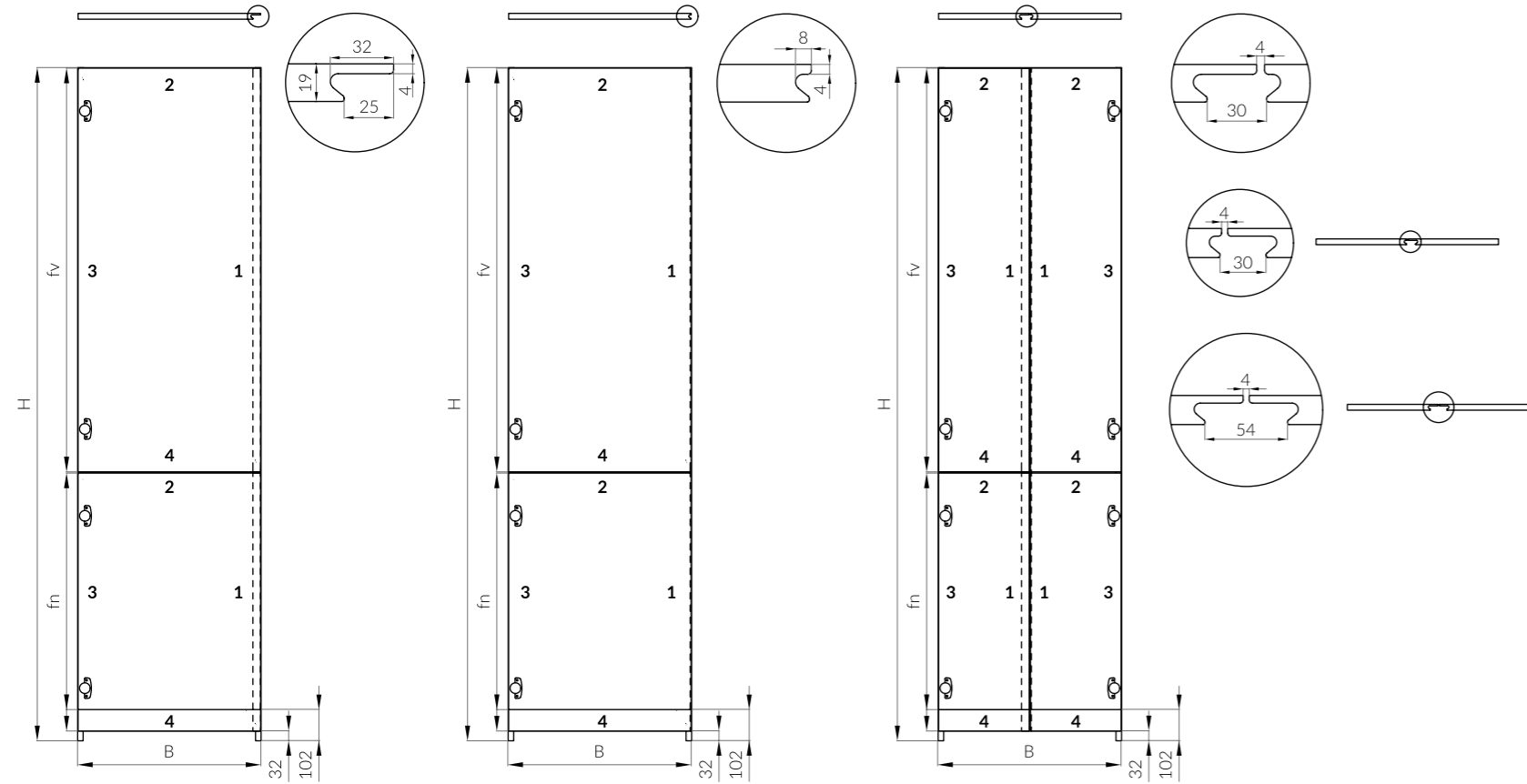

Два фасада по вертикали  
KB-1-42-0-лев,  
KB-1-42-0-лев

Two single doors  
KV-1-42-0-LHH,  
KV-1-42-0-LHH

H, mm	1600 – 2784
B, mm	250 – 700

Два фасада по вертикали  
KB-2-42-0-лев,  
KB-2-42-0-лев

Two single doors  
KV-2-42-0-LHH,  
KV-2-42-0-LHH

H, mm	1600 – 2784
B, mm	250 – 700

Четыре фасада  
KB-1-42-0-лев + KB-2-42-0-прав, KB-1-42-0-лев + KB-2-42-0-прав /  
KB-2-42-0-лев + KB-1-42-0-прав, KB-2-42-0-лев + KB-1-42-0-прав /  
KB-1-42-0-лев + KB-1-42-0-прав, KB-1-42-0-лев + KB-1-42-0-прав

Two double doors  
KV-1-42-0-LHH + KV-2-42-0-RHH, KV-1-42-0-LHH + KV-2-42-0-RHH /  
KV-2-42-0-LHH + KV-1-42-0-RHH, KV-2-42-0-LHH + KV-1-42-0-RHH /  
KV-1-42-0-LHH + KV-1-42-0-RHH, KV-1-42-0-LHH + KV-1-42-0-RHH

H, mm	1600 – 2784
B, mm	500 – 1200

В данном случае последовательность указания сторон входа и выхода фрезы не имеет значения («42» = «24»).  
Последовательность фасадов в описании: верхние фасады слева направо, нижние фасады слева направо.

In this particular case the sequence of entry / exit sides of milling cutter is of no importance («24» instead of «42» is also acceptable).  
The sequence used for doors description: upper front(s) from left to right, lower front(s) from left to right.

Горизонтальное положение ручки  
Horizontal handle recess

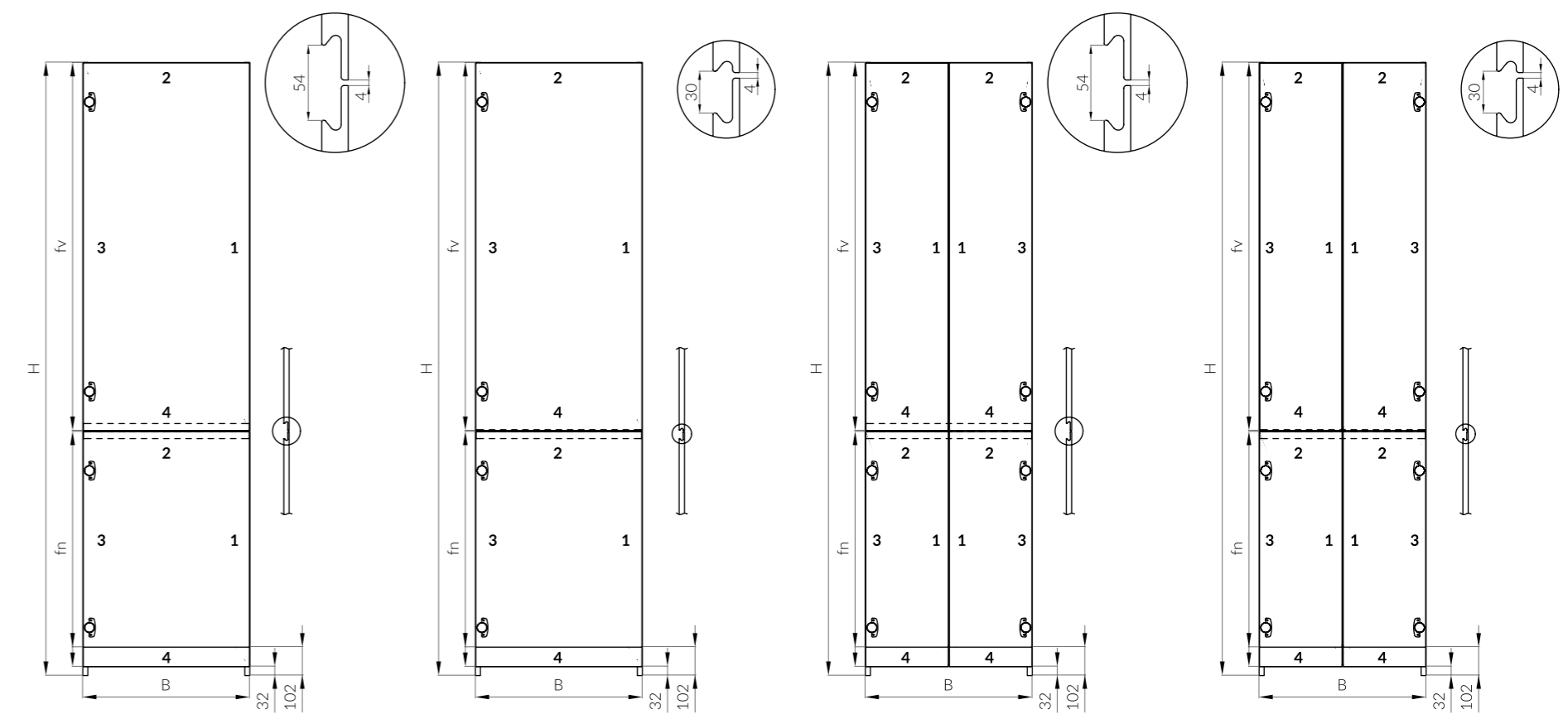

Два фасада по вертикали  
KB-1-13-0-лев,  
KB-1-13-0-лев

Two single doors  
KV-1-13-0-LHH,  
KV-1-13-0-LHH

H, mm	1600 – 2784
B, mm	250 – 700

Два фасада по вертикали  
KB-2-13-0-лев,  
KB-1-13-0-лев

Two single doors  
KV-2-13-0-LHH,  
KV-1-13-0-LHH

H, mm	1600 – 2784
B, mm	250 – 700

Четыре фасада  
KB-1-13-0-лев + KB-1-13-0-прав,  
KB-1-13-0-лев + KB-1-13-0-прав

Two double doors  
KV-1-13-0-LHH + KV-1-13-0-RHH,  
KV-1-13-0-LHH + KV-1-13-0-RHH

H, mm	1600 – 2784
B, mm	500 – 1200

Четыре фасада  
KB-2-13-0-лев + KB-2-13-0-прав,  
KB-1-13-0-лев + KB-1-13-0-прав

Two double doors  
KV-2-13-0-LHH + KV-2-13-0-RHH,  
KV-1-13-0-LHH + KV-1-13-0-RHH

H, mm	1600 – 2784
B, mm	500 – 1200

В данном случае последовательность указания сторон входа и выхода фрезы не имеет значения («13» = «31»). Последовательность фасадов в описании: верхние фасады слева направо, нижние фасады слева направо. Фрезерованная ручка KB-2 доступна только для верхних фасадов.

In this particular case the sequence of entry / exit sides of milling cutter is of no importance («31» instead of «13» is also acceptable). The sequence used for doors description: upper front(s) from left to right, lower front(s) from left to right. Handle recess KV-2 is available only for upper front(s).



Два фасада  
KB-1-11-45-лев + KB-1-11-45-прав

One double door  
KV-1-11-45-LHH + KV-1-11-45-RHH

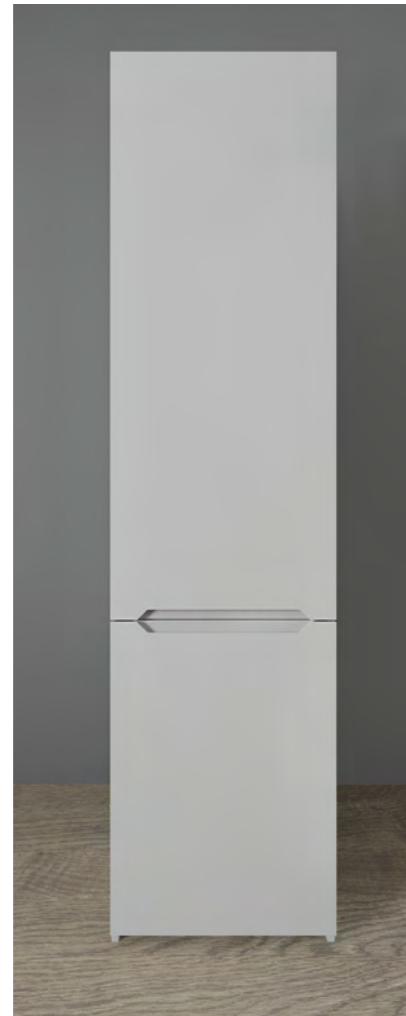

Два фасада по вертикали  
KB-1-44-45-лев, KB-1-22-45-лев

Two single doors  
KV-1-44-45-LHH, KV-1-22-45-LHH



Два фасада по вертикали  
KB-1-14-45-лев, KB-1-12-45-лев

Two single doors  
KV-1-14-45-LHH, KV-1-12-45-LHH



Четыре фасада  
KB-1-44-45-лев + KB-1-44-45-прав,  
KB-1-22-45-лев + KB-1-22-45-прав

Two double doors  
KV-1-44-45-LHH + KV-1-44-45-RHH,  
KV-1-22-45-LHH + KV-1-22-45-RHH

Вертикальное положение ручки  
Vertical handle recess

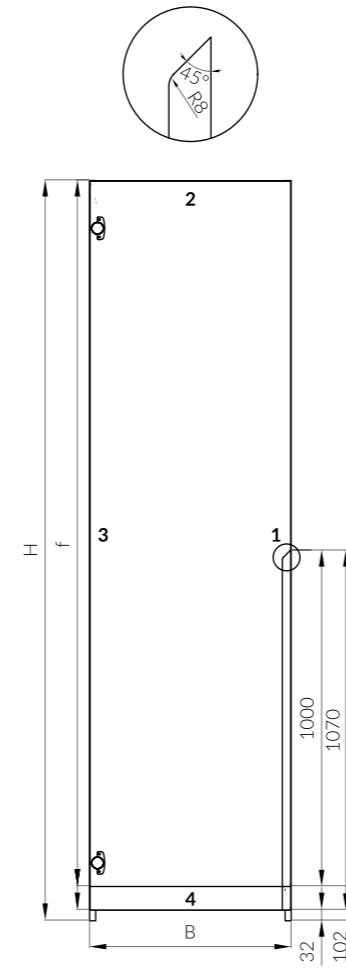

Один фасад  
KB-1-41-45-лев

One single door  
KV-1-41-45-LHH

H, mm	1600 – 2604
B, mm	250 – 700

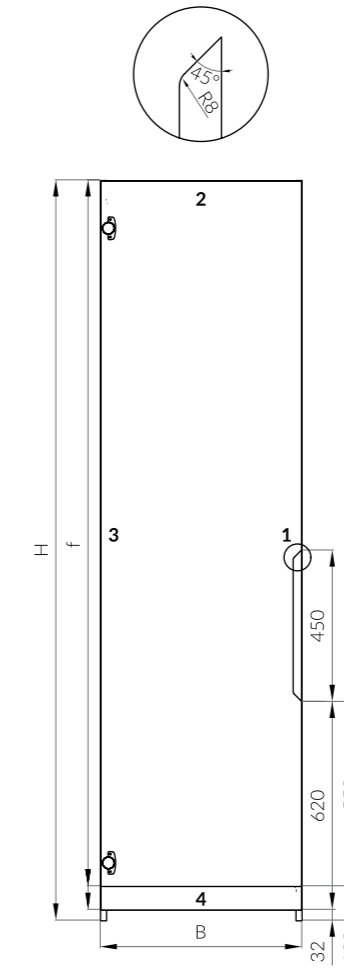

Один фасад  
KB-1-11-45-лев

One single door  
KV-1-11-45-LHH

H, mm	1600 – 2604
B, mm	250 – 700

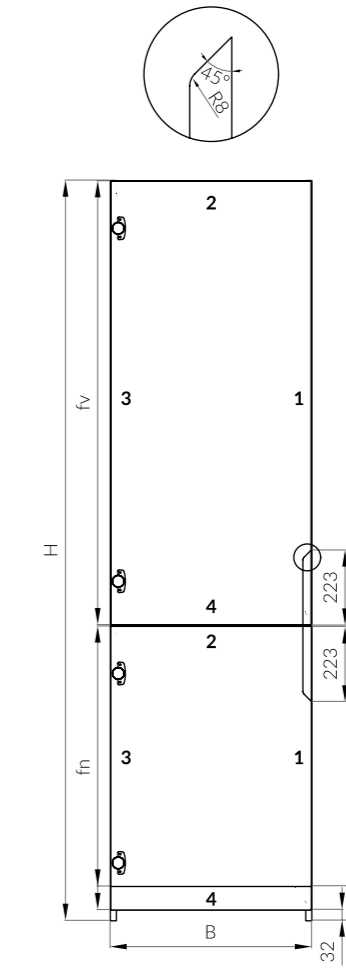

Два фасада по вертикали  
KB-1-41-45-лев, KB-1-21-45-лев

Two single doors  
KV-1-41-45-LHH, KV-1-21-45-LHH

H, mm	1600 – 2784
B, mm	250 – 700

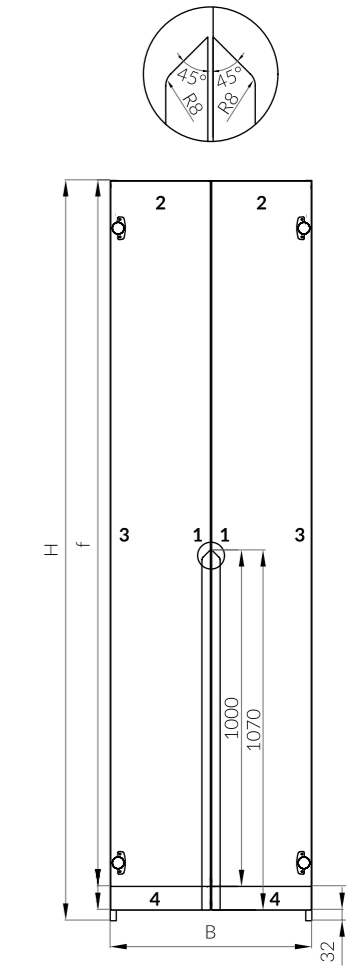

Два фасада  
KB-1-41-45-лев + KB-1-41-45-прав

One double door  
KV-1-41-45-LHH + KV-1-41-45-RHH

H, mm	1600 – 2604
B, mm	500 – 1200

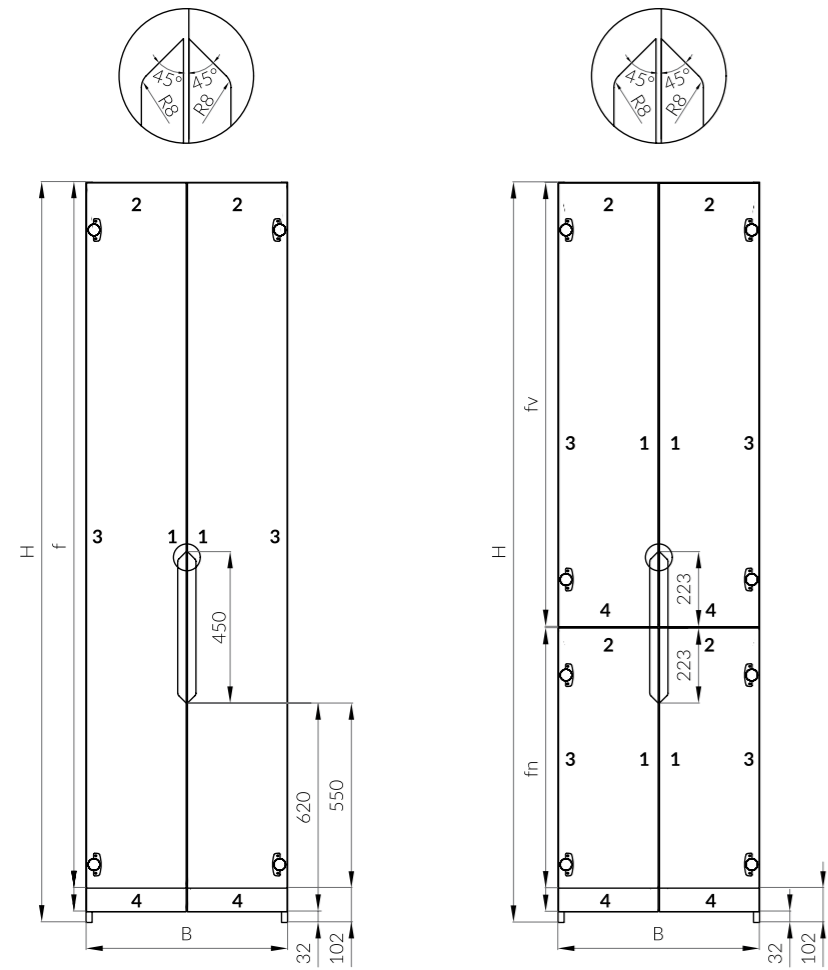

Два фасада  
KB-1-11-45-лев + KB-1-11-45-прав

One double door  
KV-1-11-45-LHH + KV-1-11-45-RHH

H, mm	1600 - 2604
B, mm	500 - 1200

Четыре фасада  
KB-1-41-45-лев + KB-1-41-45-прав,  
KB-1-21-45-лев + KB-1-21-45-прав

Two double doors  
KV-1-41-45-LHH, KV-1-41-45-RHH,  
KV-1-21-45-LHH, KV-1-21-45-RHH

H, mm	1600 - 2784
B, mm	500 - 1200

Горизонтальное положение ручки  
Horizontal handle recess

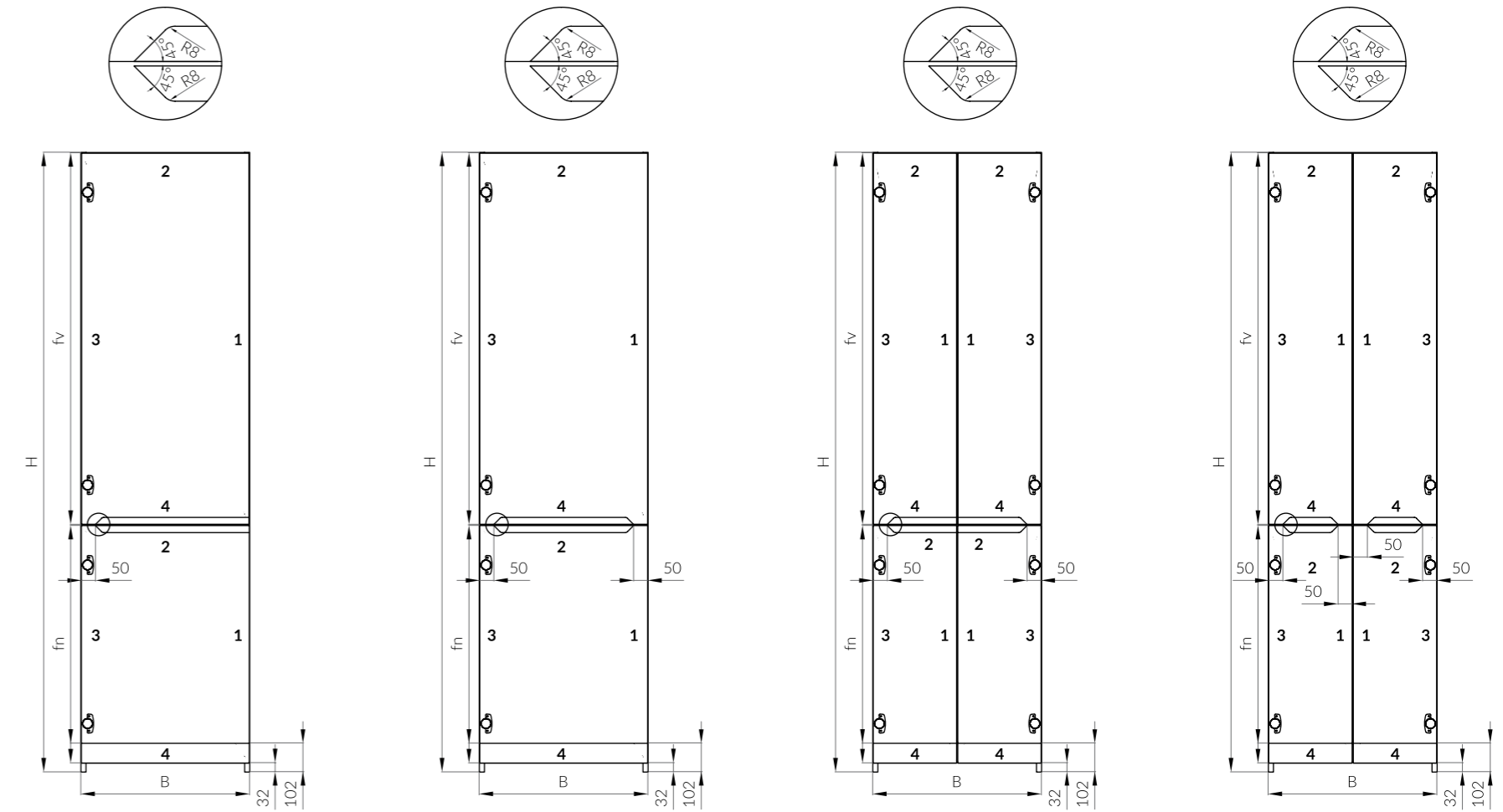

Два фасада по вертикали  
KB-1-14-45-лев,  
KB-1-12-45-лев

Two single doors  
KV-1-14-45-LHH,  
KV-1-12-45-LHH

H, mm	1600 - 2784
B, mm	250 - 700

Два фасада по вертикали  
KB-1-44-45-лев,  
KB-1-22-45-лев

Two single doors  
KV-1-44-45-LHH,  
KV-1-22-45-LHH

H, mm	1600 - 2784
B, mm	250 - 700

Четыре фасада  
KB-1-14-45-лев + KB-1-14-45-прав,  
KB-1-12-45-лев + KB-1-12-45-прав

Two double doors  
KV-1-14-45-LHH + KV-1-14-45-RHH,  
KV-1-12-45-LHH + KV-1-12-45-RHH

H, mm	1600 - 2784
B, mm	500 - 1200

Четыре фасада  
KB-1-44-45-лев + KB-1-44-45-прав,  
KB-1-22-45-лев + KB-1-22-45-прав

Two double doors  
KV-1-44-45-LHH + KV-1-44-45-RHH,  
KV-1-22-45-LHH + KV-1-22-45-RHH

H, mm	1600 - 2784
B, mm	500 - 1200



Один фасад  
KB-1-11-90-лев

One single door  
KV-1-11-90-LHH



Четыре фасада  
KB-1-41-90-лев + KB-1-41-90-прав  
KB-1-21-90-лев + KB-1-21-90-прав

Two double doors  
KV-1-41-90-LHH + KV-1-41-90-RHH  
KV-1-21-90-LHH + KV-1-21-90-RHH



Один фасад  
KB-1-14-90-лев, KB-1-12-90-лев

One single door  
KV-1-14-90-LHH, KV-1-12-90-LHH



Четыре фасада  
KB-1-14-90-лев + KB-1-14-90-прав,  
KB-1-12-90-лев + KB-1-12-90-прав

Two double doors  
KV-1-14-90-LHH + KV-1-14-90-RHH,  
KV-1-12-90-LHH + KV-1-12-90-RHH

Вертикальное положение ручки  
Vertical handle recess

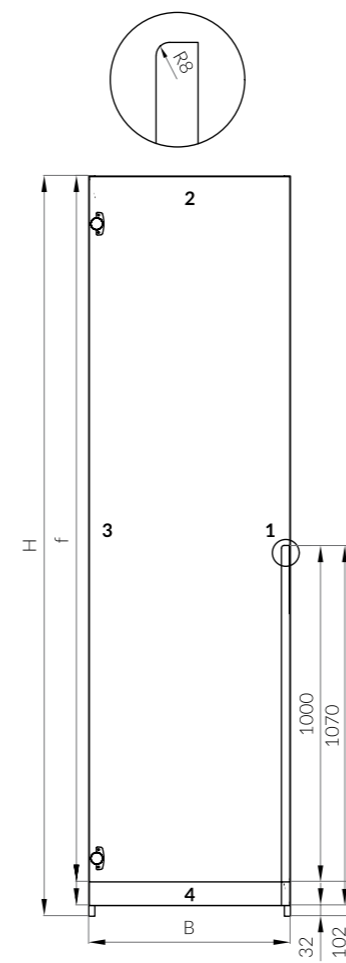

Один фасад  
KB-1-41-90-лев

One single door  
KV-1-41-90-LHH

H, mm	1600 – 2604
B, mm	250 – 700

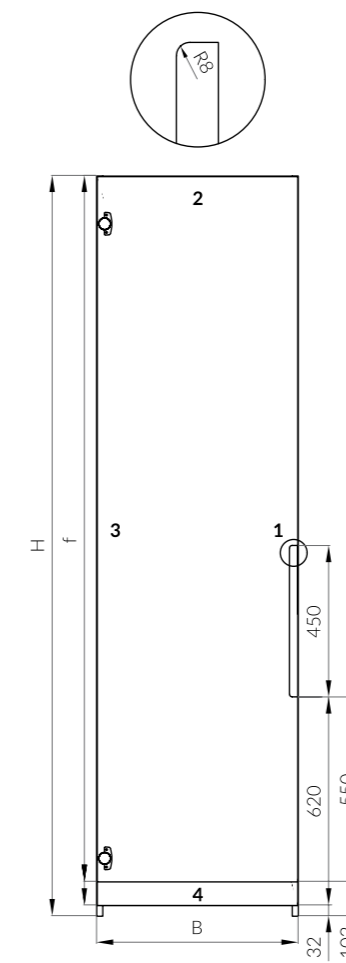

Один фасад  
KB-1-11-90-лев

One single door  
KV-1-11-90-LHH

H, mm	1600 – 2604
B, mm	250 – 700

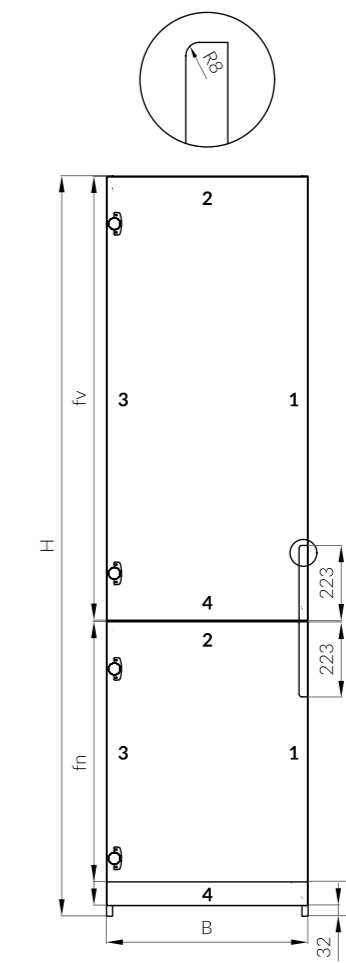

Два фасада по вертикали  
KB-1-41-90-лев, KB-1-21-90-лев

Two single doors  
KV-1-41-90-LHH, KV-1-21-90-LHH

H, mm	1600 – 2784
B, mm	250 – 700

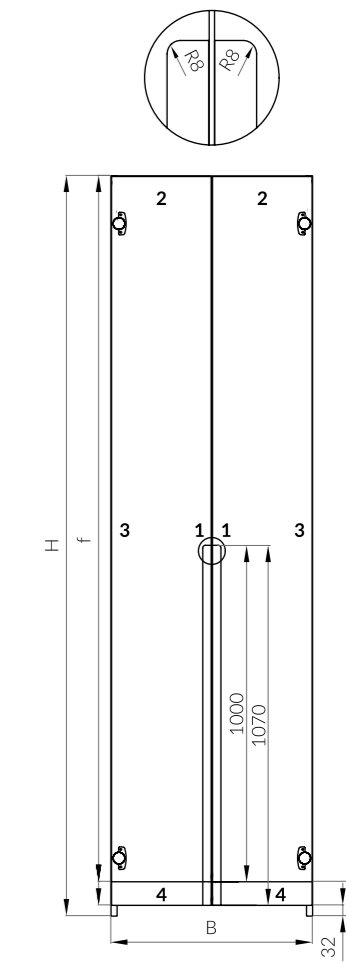

Два фасада  
KB-1-41-90-лев + KB-1-41-90-прав

One double door  
KV-1-41-90-LHH + KV-1-41-90-RHH

H, mm	1600 – 2604
B, mm	500 – 1200

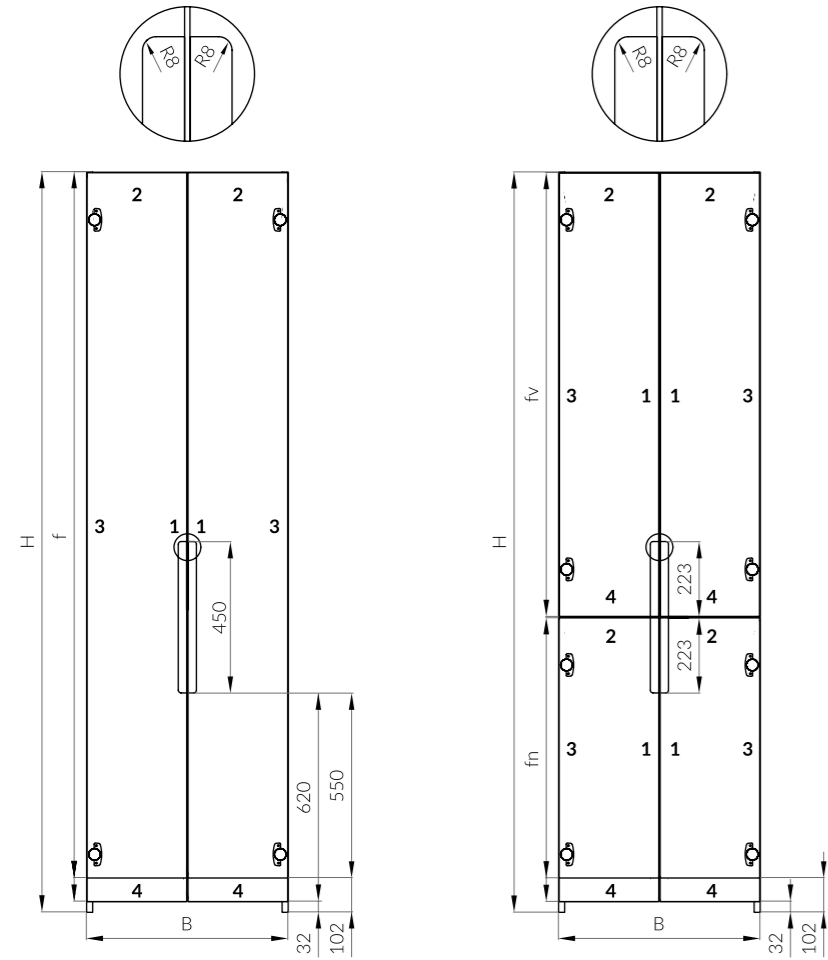

Два фасада  
KV-1-11-90-лев + KV-1-11-90-прав

One double door  
KV-1-11-90-LHH + KV-1-11-90-RHH

H, mm	1600 - 2604
B, mm	500 - 1200

Четыре фасада  
KV-1-41-90-лев + KV-1-41-90-прав,  
KV-1-21-90-лев + KV-1-21-90-прав

Two double doors  
KV-1-41-90-LHH, KV-1-41-90-RHH,  
KV-1-21-90-LHH, KV-1-21-90-RHH

H, mm	1600 - 2784
B, mm	500 - 1200

Горизонтальное положение ручки  
Horizontal handle recess

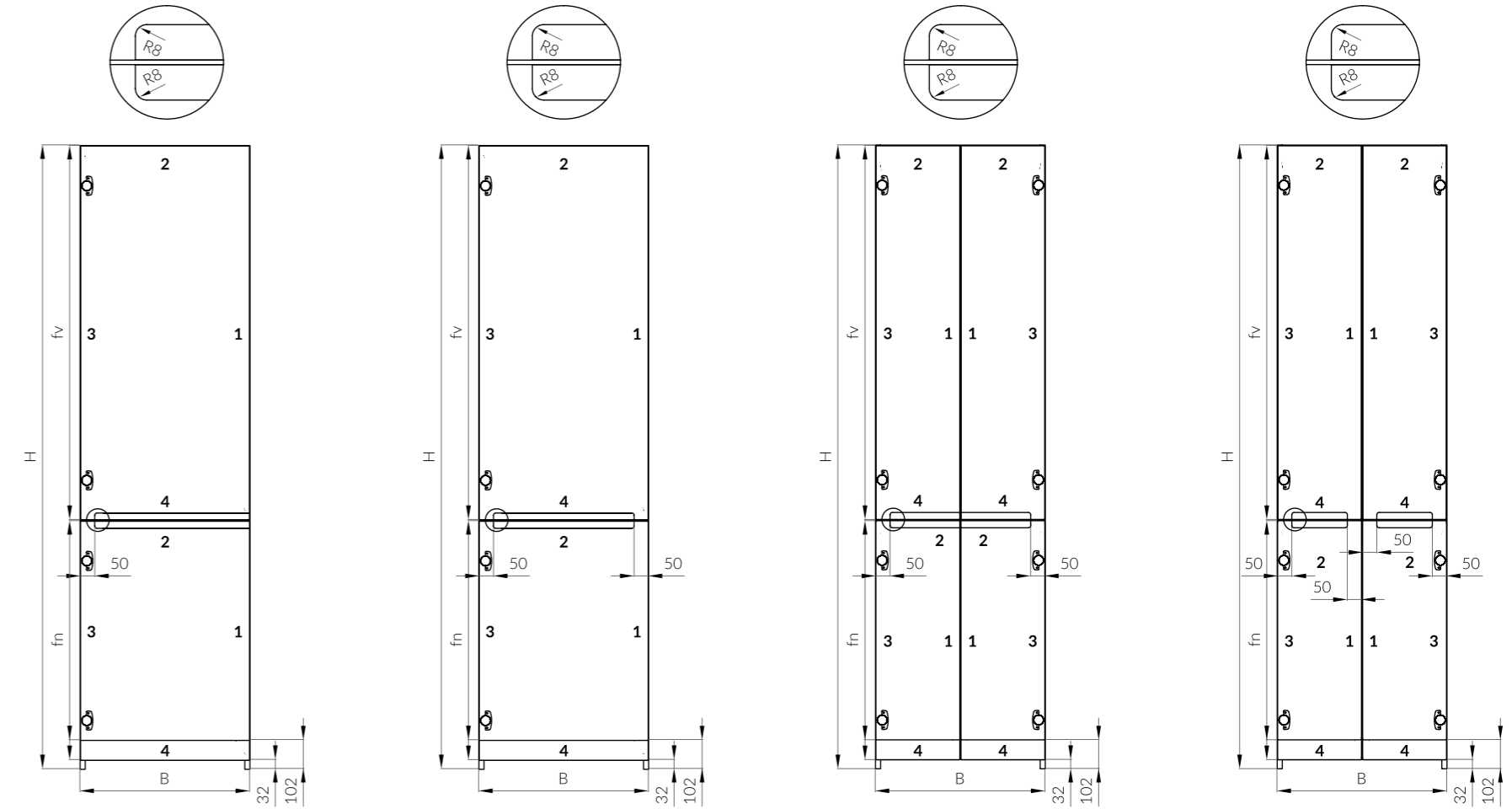

Два фасада по вертикали  
KV-1-14-90-лев,  
KV-1-12-90-лев

Two single doors  
KV-1-14-90-LHH,  
KV-1-12-90-LHH

H, mm	1600 - 2784
B, mm	250 - 700

Два фасада по вертикали  
KV-1-44-90-лев,  
KV-1-22-90-лев

Two single doors  
KV-1-44-90-LHH,  
KV-1-22-90-LHH

H, mm	1600 - 2784
B, mm	250 - 700

Четыре фасада  
KV-1-14-90-лев + KV-1-14-90-прав,  
KV-1-12-90-лев + KV-1-12-90-прав

Two double doors  
KV-1-14-90-LHH + KV-1-14-90-RHH,  
KV-1-12-90-LHH + KV-1-12-90-RHH

H, mm	1600 - 2784
B, mm	500 - 1200

Четыре фасада  
KV-1-44-90-лев + KV-1-44-90-прав,  
KV-1-22-90-лев + KV-1-22-90-прав

Two double doors  
KV-1-44-90-LHH + KV-1-44-90-RHH,  
KV-1-22-90-LHH + KV-1-22-90-RHH

H, mm	1600 - 2784
B, mm	500 - 1200

# ФРЕЗЕРОВАННЫЕ ФАСАДЫ FRONT DESIGNS

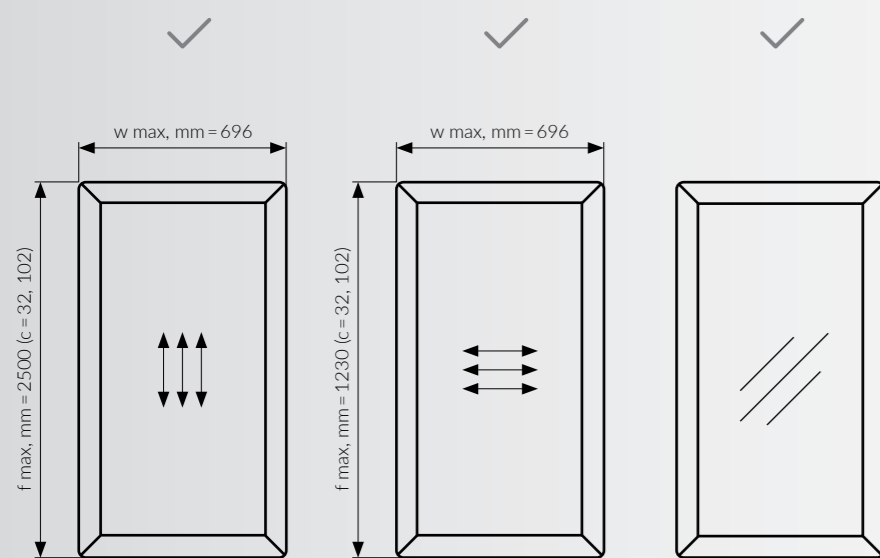

**МАТЕРИАЛ** МДФ, ламинированная пленкой ПВХ (см. стр. 216) / крашеная плита МДФ.  
Возможна покраска в цвета шкалы RAL/NCS/KEMILAC, но только в матовом исполнении.  
Во фрезеровке «Хаген» витрины / вставки из зеркала недоступны.

**MATERIAL** MDF laminated with PVC (s. page 216) / lacquered MDF.  
Lacquering in RAL/NCS/KEMILAC colors is available (matt finish only).  
Glass / mirror inserts are not available for Hagen front design.

# ВАРИАНТЫ ФРЕЗЕРОВОК DESIGN OPTIONS



Локарно Locarno  
Тип 1, 2, 3. Витрины доступны  
Type 1, 2, 3. Glass fronts available



Ньюарк Newark  
Тип 1, 2, 3. Витрины доступны  
Type 1, 2, 3. Glass fronts available



Лонгфорд Longford  
Тип 1, 2, 3. Витрины доступны  
Type 1, 2, 3. Glass fronts available



Ливон Livon  
Тип 1, 2, 3. Витрины доступны  
Type 1, 2, 3. Glass fronts available



Хаген Hagen  
Только Тип 1. Витрины недоступны  
Only Type 1. Glass fronts not available



Эйвон Avon  
Тип 1, 2, 3. Витрины доступны  
Type 1, 2, 3. Glass fronts available



Трент Trent  
Тип 1, 2, 3. Витрины доступны  
Type 1, 2, 3. Glass fronts available



Клайд Clyde  
Тип 1, 2, 3. Витрины доступны  
Type 1, 2, 3. Glass fronts available

Тип 1  
Type 1

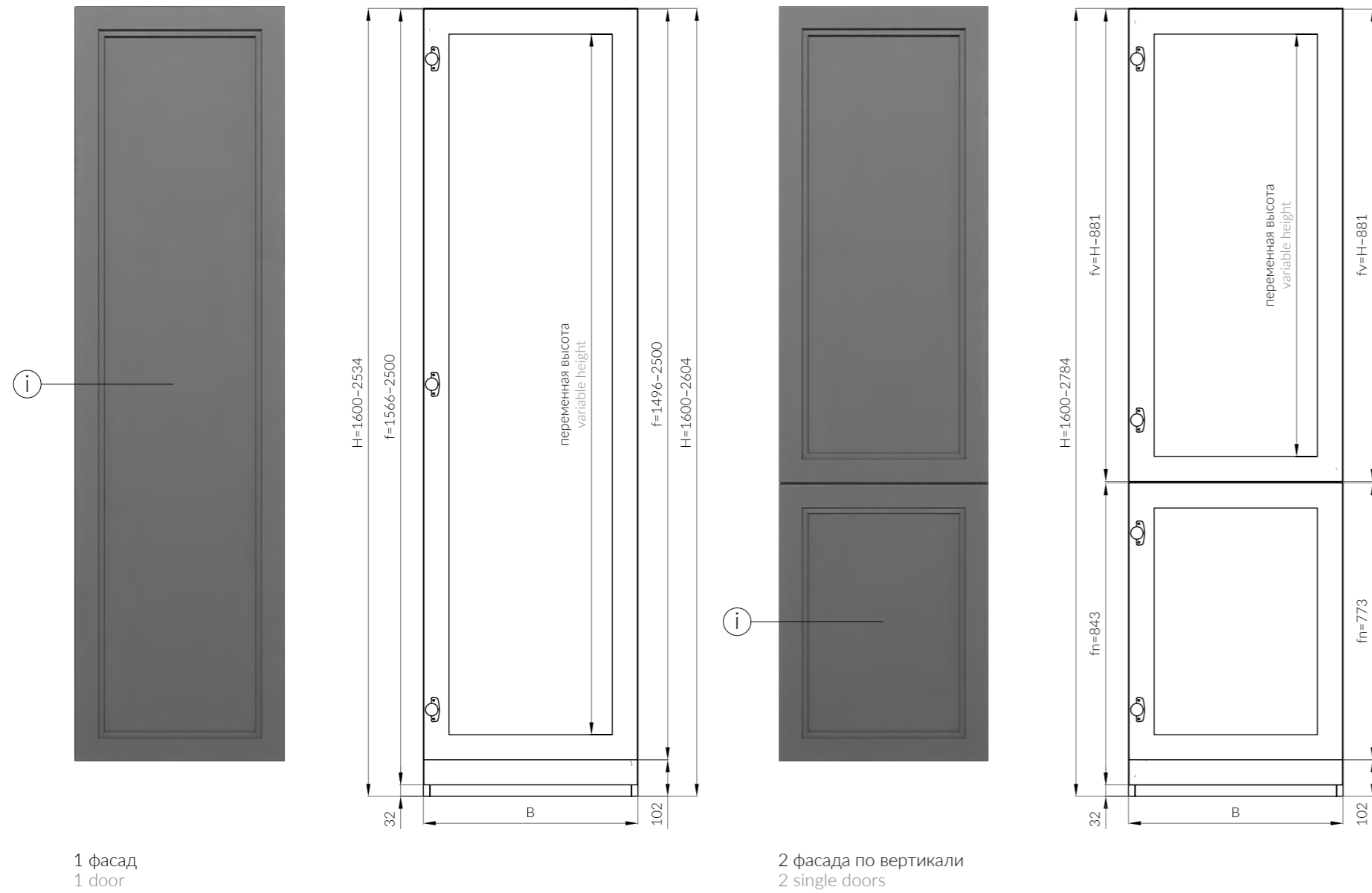

1 фасад  
1 door

2 фасада по вертикали  
2 single doors

При с=32 мм вставки из стекла / зеркала во фрезеровке Локарно недоступны.  
In case c=32 mm glass / mirror inserts in Locarno front design are not available.

Тип 2  
Type 2

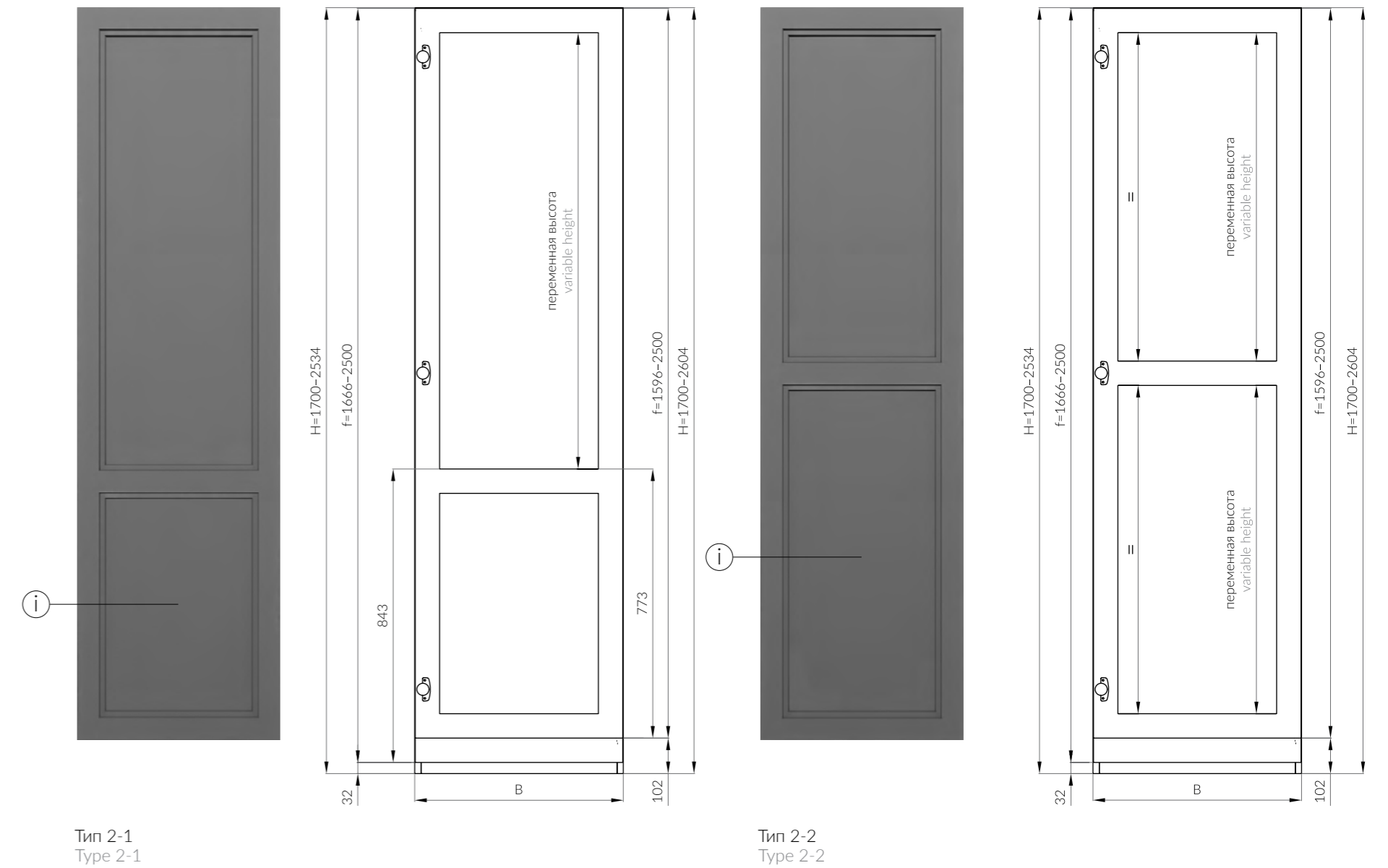

Тип 2-1  
Type 2-1

Тип 2-2  
Type 2-2

При с=32 мм вставки из стекла / зеркала во фрезеровке Локарно недоступны.  
In case c=32 mm glass / mirror inserts in Locarno front design are not available.

Тип 3  
Type 3

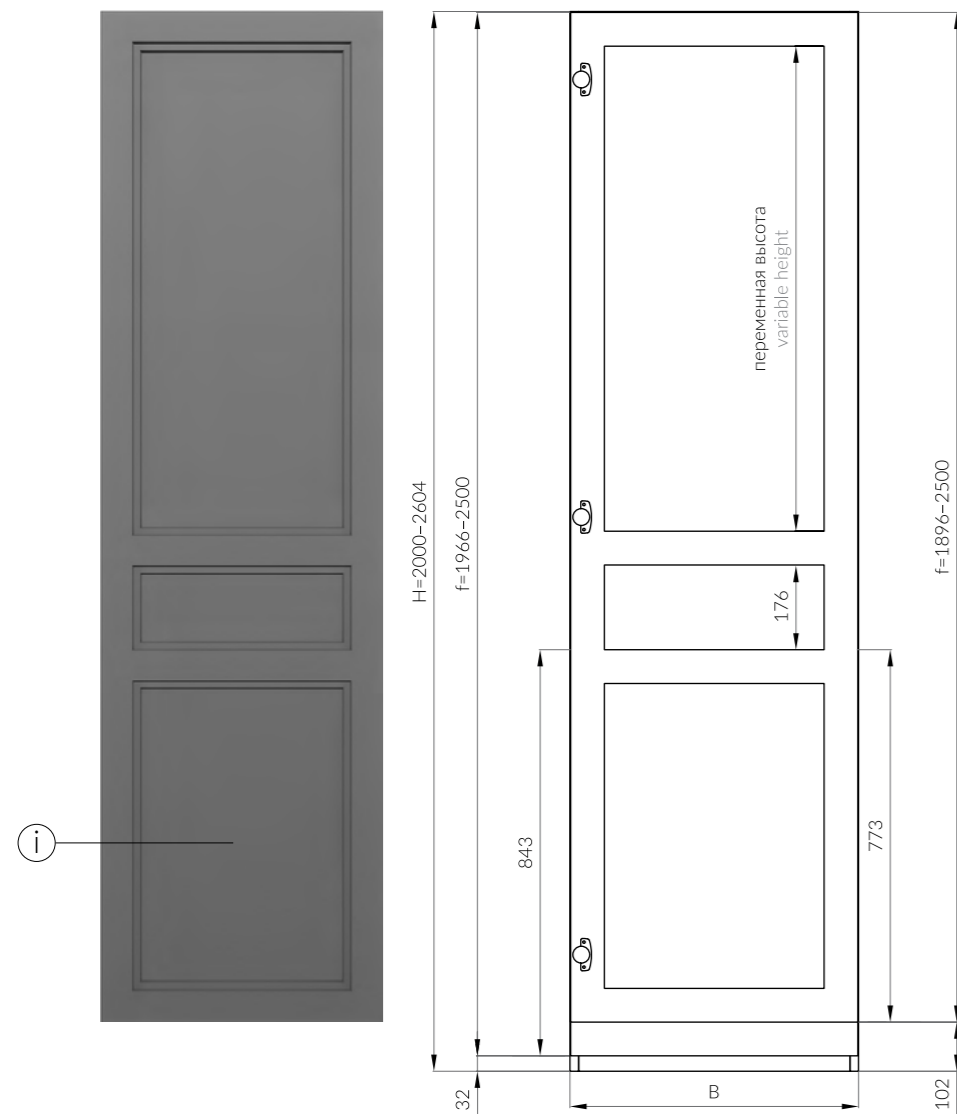

Тип 3-1  
Type 3-1

**i** При с=32 мм вставки из стекла / зеркала во фрезеровке Локарно недоступны.  
In case c=32 mm glass / mirror inserts in Locarno front design are not available.

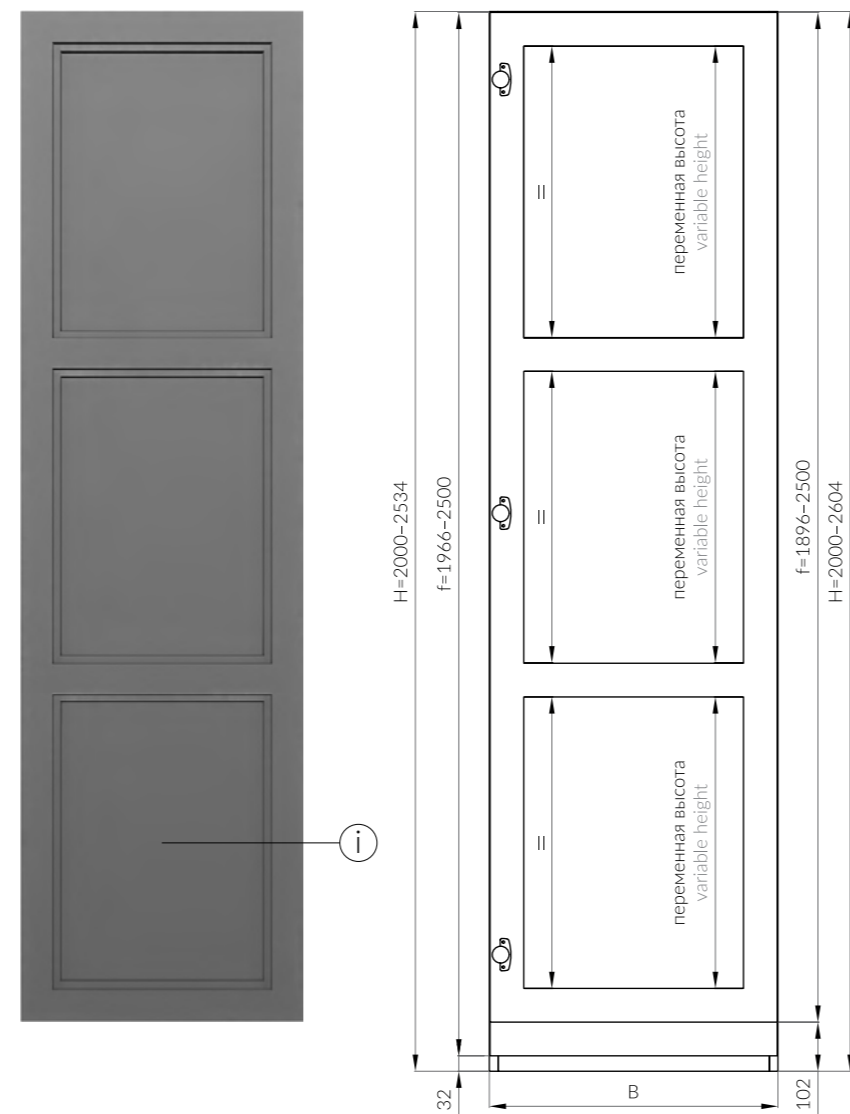

Тип 3-2  
Type 3-2

Типы фасадов, доступные для WDB, WDBC, WDBWL\*  
Front designs available for WDB, WDBC, WDBWL\*

Фрезеровка Front design	Тип шкафа Cabinet (wardrobe) type					
	WDB / WDBC	WDBWL(1)	WDBWL(2)	WDBWL(3)		
Глухие фасады (тип 1, 2, 3) Solid fronts (type 1, 2, 3)						
Локарно Locarno	+	+	-	-		
Ливон Livon						
Ньюарк Newark						
Лонгфорд Longford			+	+	+	-
Клайд Clyde						
Эйвон Avon						
Трент Trent						
Хаген (тип 1) Hagen (type 1)						
Витрины (тип 1, 2, 3) Glass fronts (type 1, 2, 3)						
Локарно Locarno	+	+	-	-		
Ливон Livon						
Ньюарк Newark						
Лонгфорд Longford						
Клайд Clyde						
Эйвон Avon						
Трент Trent						

\*Максимальная высота шкафа WDBWL 2500 мм. Ширина каждого фасада 250 – 600 мм. Вертикальное деление на 2 фасада невозможно. Ручка располагается только на фасаде с петлями.

\*The maximum height of WDBWL cabinet (wardrobe) is 2500 mm. Each front is 250 – 600 mm wide. Vertical division into 2 fronts is not available. Handle is mounted only on hinged doors.

# АЛЮМИНИЕВЫЙ ПРОФИЛЬ ALUMINUM FRAME PROFILE

Только для типа WDB/WDBC  
Only for WDB/WDBC type

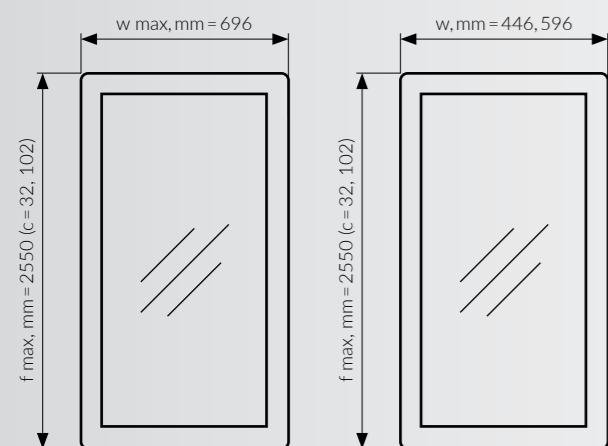

A-2

A-4

## A-2

Внешний вид профиля Profile appearance

**ШИРИНА ПРОФИЛЯ 50 мм**  
**PROFILE WIDTH 50 мм**



Алюминий  
Aluminum

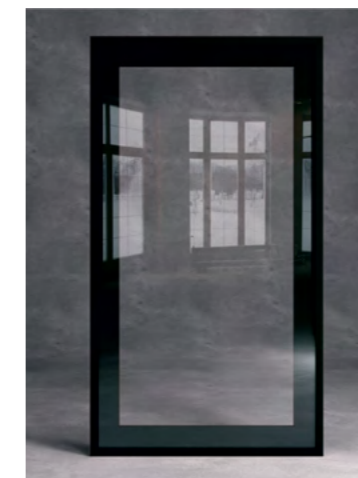

Терра Черная  
Terra Black

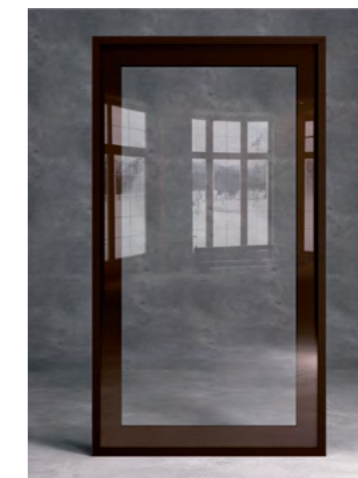

Коньяк  
Cognac



Шампань Браш  
Champagne Brush

Ручка-профиль C-5 Handle profile C-5

**ЦВЕТ** Черный матовый  
Для использования с алюминиевым профилем А-2  
**COLOR** Black matt  
For use with the aluminum frame profile A-2

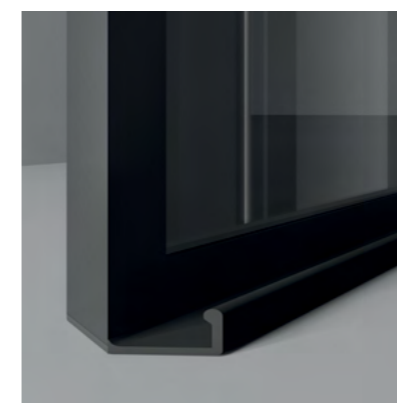

Угол запыла 45°  
Profile cutting angle 45°



Угол запыла 90°  
Profile cutting angle 90°

Обозначение ручки-профиля C-5

Designation of handle profile C-5

C-5-(z)-45

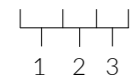

1. Наименование ручки-профиля (C-5)
2. Длина ручки-профиля в мм (x, f, fv, fn, w)\*
3. Угол запыла ручки-профиля (45°/90°)

1. Handle profile name (C-5)
2. Handle profile length in mm (x, f, fv, fn, w)\*
3. Handle profile cutting angle (45°/90°)

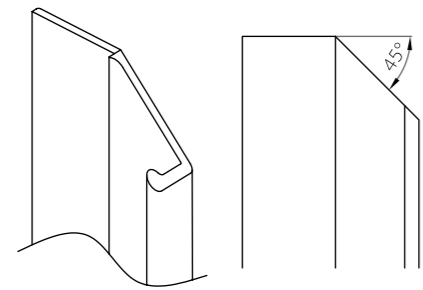

Угол запыла ручки-профиля 45°  
Handle profile cutting angle 45°

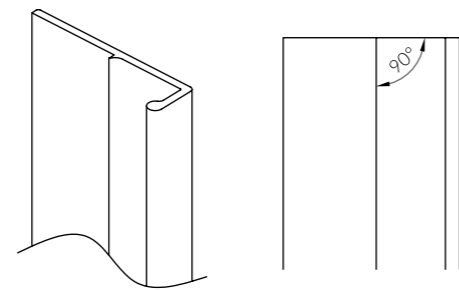

Угол запыла ручки-профиля 90°  
Handle profile cutting angle 90°

\*Ручка-профиль C-5 может иметь конкретное значение длины (x), определяемое заказчиком, либо быть равной высоте (f, fn, fv)/ ширине (w) фасада. Ручка-профиль C-5 может располагаться в любом месте по высоте / ширине фасада, поскольку крепится к алюминиевому профилю при помощи двустороннего скотча по месту установки.

\*Length of handle profile C-5 can be specified by a customer (x) or be equal to the front (door) height (f, fn, fv) / width (w). Handle profile C-5 is fixed on site to a front (door) at any height required or in any position within the front (door) width using double-sided adhesive tape.

Вертикальное положение (длина ручки-профиля равна высоте фасада f, fv, fn)  
Vertical position (handle profile length is equal to the front (door) height f, fv, fn)



Один фасад  
One single door

C-5-(f)-90



Четыре фасада  
Two double doors

C-5-(fv)-90 + C-5-(fv)-90,  
C-5-(fn)-90 + C-5-(fn)-90

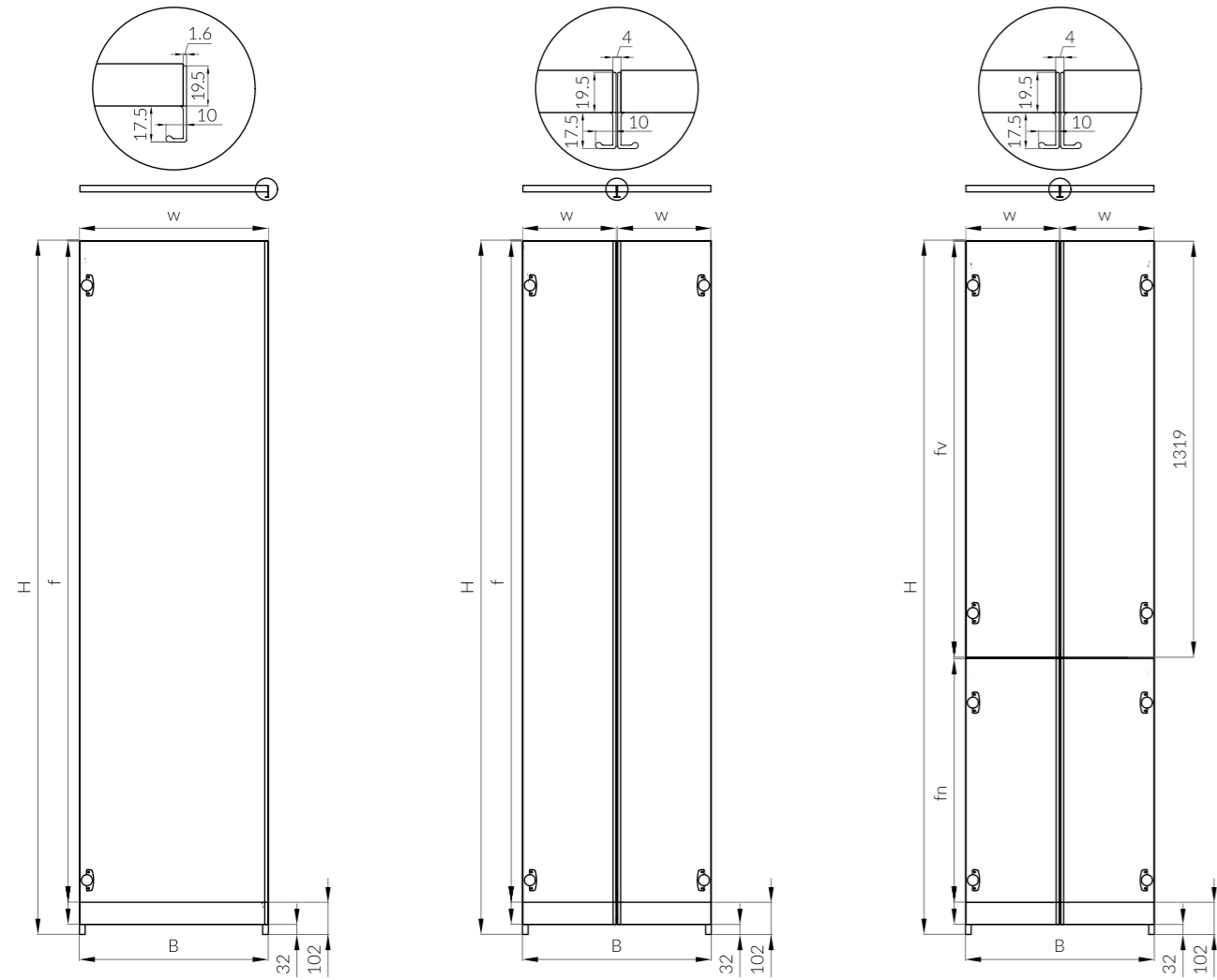

Один фасад  
One single door

C-5-(f)-45  
C-5-(f)-90

Два фасада  
One double door

C-5-(f)-45 + C-5-(f)-45  
C-5-(f)-90 + C-5-(f)-90

Четыре фасада  
Two double doors

C-5-(fv)-45 + C-5-(fv)-45,  
C-5-(fn)-45 + C-5-(fn)-45  
C-5-(fv)-90 + C-5-(fv)-90,  
C-5-(fn)-90 + C-5-(fn)-90

Вертикальное положение (длина ручки-профиля x определяется индивидуально)  
Vertical position (individually specified handle profile length x)



Один фасад  
One single door

C-5-(x)-45



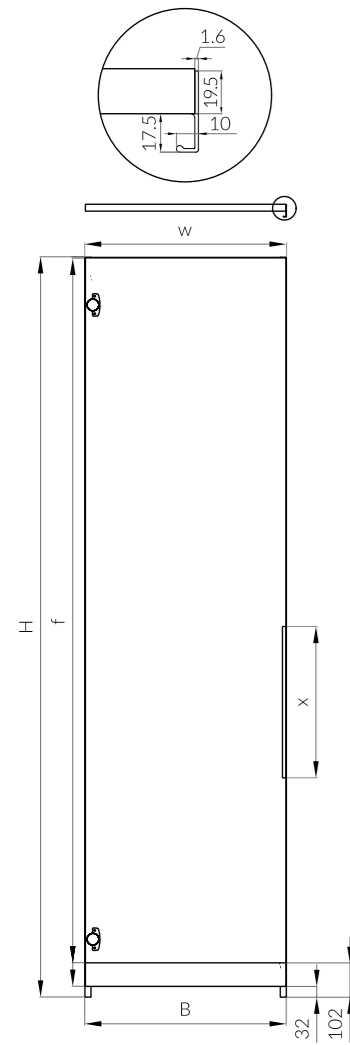

Один фасад  
One single door

C-5-(x)-45  
C-5-(x)-90

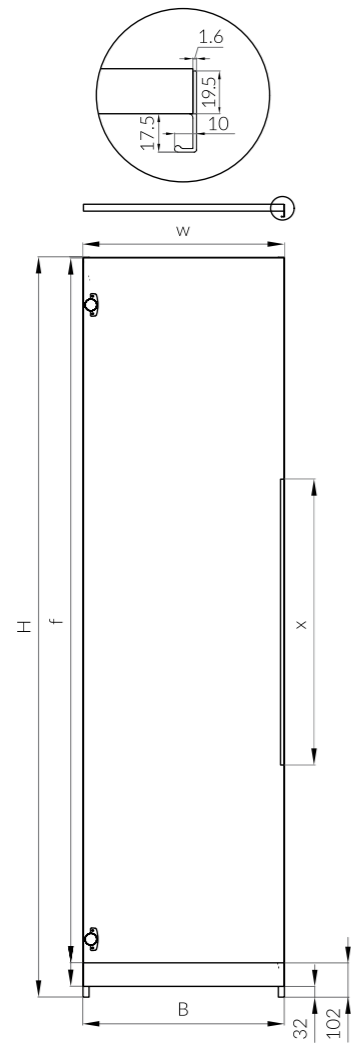

Один фасад  
One single door

C-5-(x)-45  
C-5-(x)-90

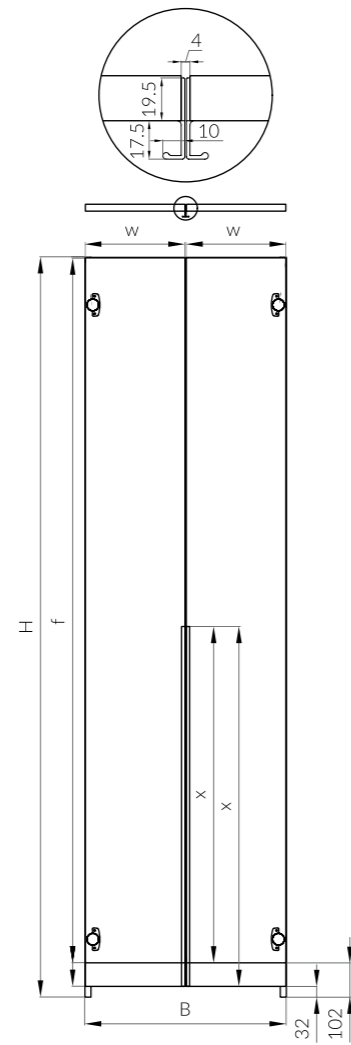

Два фасада  
One double door

C-5-(x)-45 + C-5-(x)-45  
C-5-(x)-90 + C-5-(x)-90

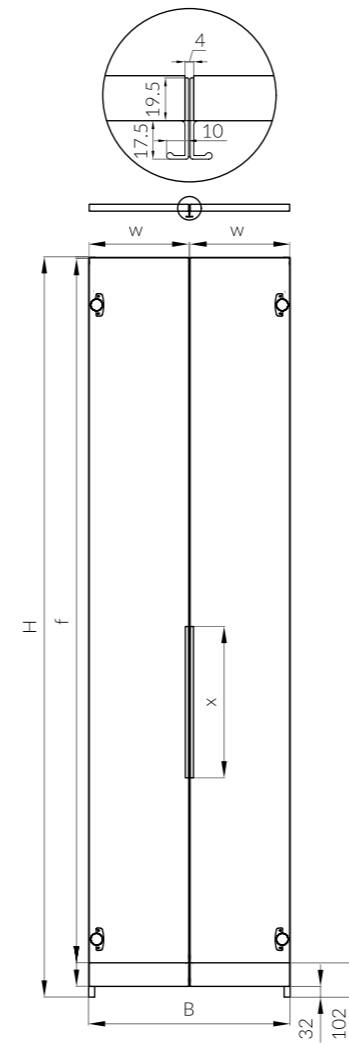

Два фасада  
One double door

C-5-(x)-45 + C-5-(x)-45  
C-5-(x)-90 + C-5-(x)-90

Гардеробные шкафы & системы | Wardrobes & wardrobe systems

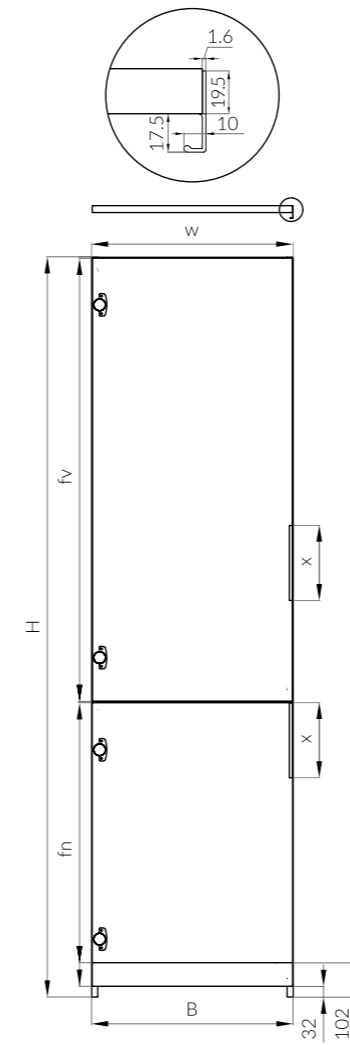

Два фасада по вертикали  
Two single doors

C-5-(x)-45, C-5-(x)-45  
C-5-(x)-90, C-5-(x)-90

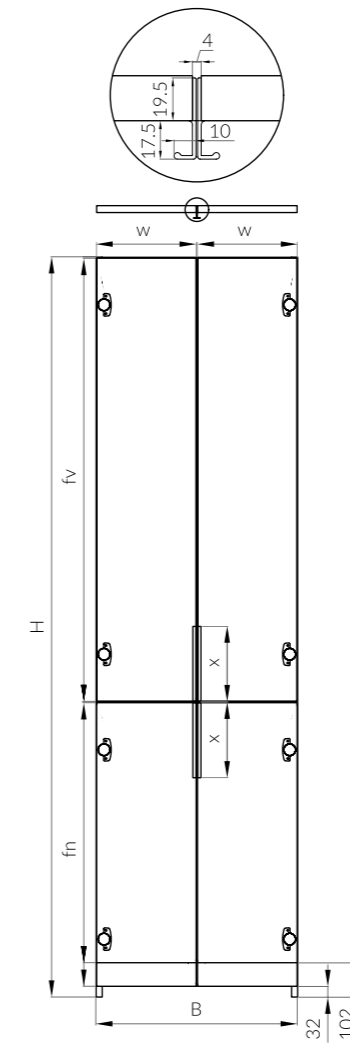

Четыре фасада  
Two double doors

C-5-(x)-45 + C-5-(x)-45,  
C-5-(x)-45 + C-5-(x)-45  
C-5-(x)-90 + C-5-(x)-90,  
C-5-(x)-90 + C-5-(x)-90

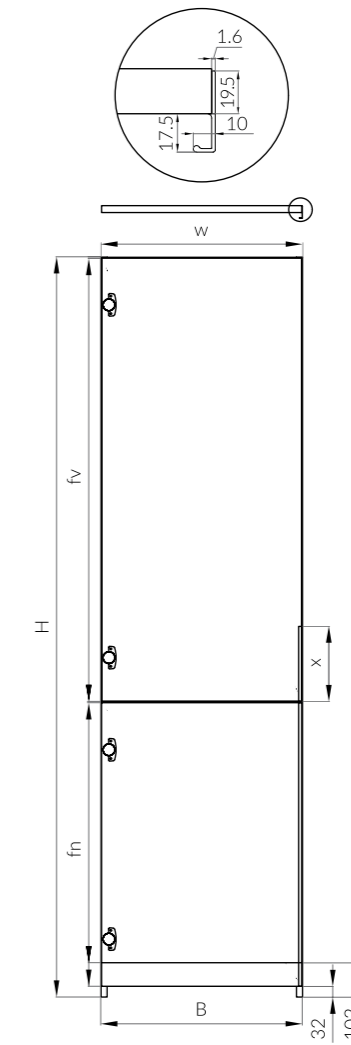

Два фасада по вертикали  
Two single doors

C-5-(x)-45, C-5-(f\_n)-45  
C-5-(x)-90, C-5-(f\_n)-90

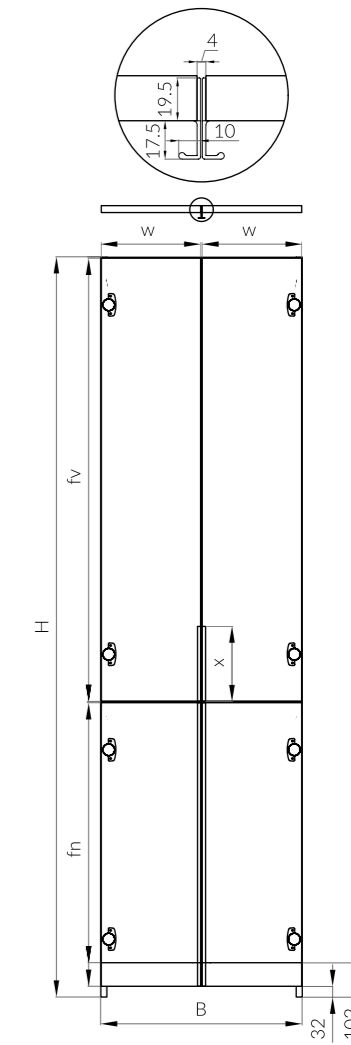

Четыре фасада  
Two double doors

C-5-(x)-45 + C-5-(x)-45,  
C-5-(f\_n)-45 + C-5-(f\_n)-45  
C-5-(x)-90 + C-5-(x)-90,  
C-5-(f\_n)-90 + C-5-(f\_n)-90

Горизонтальное положение (длина ручки-профиля равна ширине фасада w)  
Horizontal position (handle profile length is equal to the front (door) width w)



Только для отдельно стоящих шкафов с одним / двумя фасадами по ширине, а также без дополнительных боковых панелей

Only for free standing cabinets (wardrobes) with single / double door and without cover panels

Два фасада по вертикали  
Two single doors

C-5-(w)-90, C-5-(w)-90

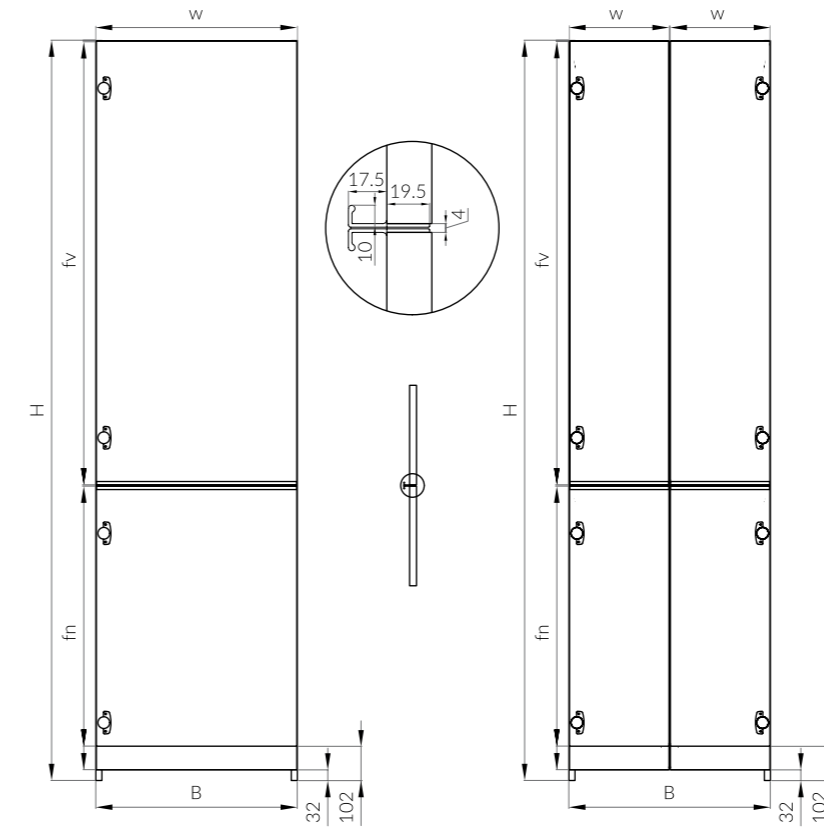

Два фасада по вертикали  
Two single doors

C-5-(w)-45, C-5-(w)-45  
C-5-(w)-90, C-5-(w)-90

Четыре фасада  
Two double doors

C-5-(w)-45 + C-5-(w)-45,  
C-5-(w)-45 + C-5-(w)-45  
C-5-(w)-90 + C-5-(w)-90,  
C-5-(w)-90 + C-5-(w)-90

Отдельно стоящий шкаф  
Free-standing cabinet

Угол запыла 90°  
Cutting angle 90°

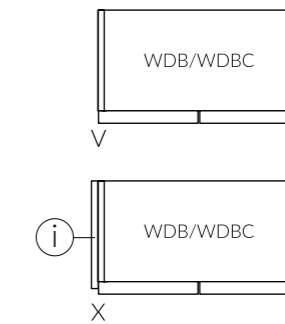

Угол запыла 45°  
Cutting angle 45°

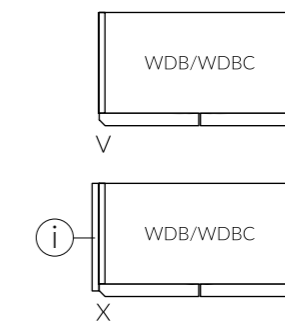

(i) Дополнительная боковая панель  
Cover panel

Рядом стоящие шкафы  
Adjoining cabinets

Угол запыла 90°  
Cutting angle 90°

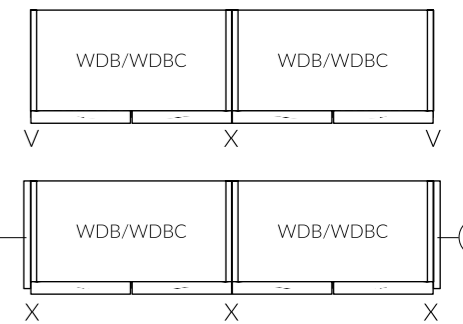

Угол запыла 45°  
Cutting angle 45°

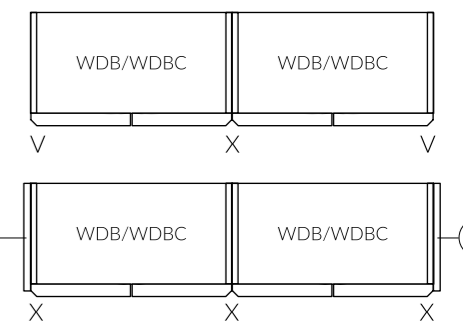

Горизонтальное положение (длина ручки-профиля  $x$  определяется индивидуально)  
Horizontal position (individually specified handle profile length  $x$ )



Четыре фасада  
Two double doors

C-5-(x)-45 + C-5-(x)-45,  
C-5-(x)-45 + C-5-(x)-45

Для отдельно / рядом стоящих шкафов с дополнительными боковыми панелями либо без них

For free standing / adjoining cabinets (wardrobes) with or without cover panels

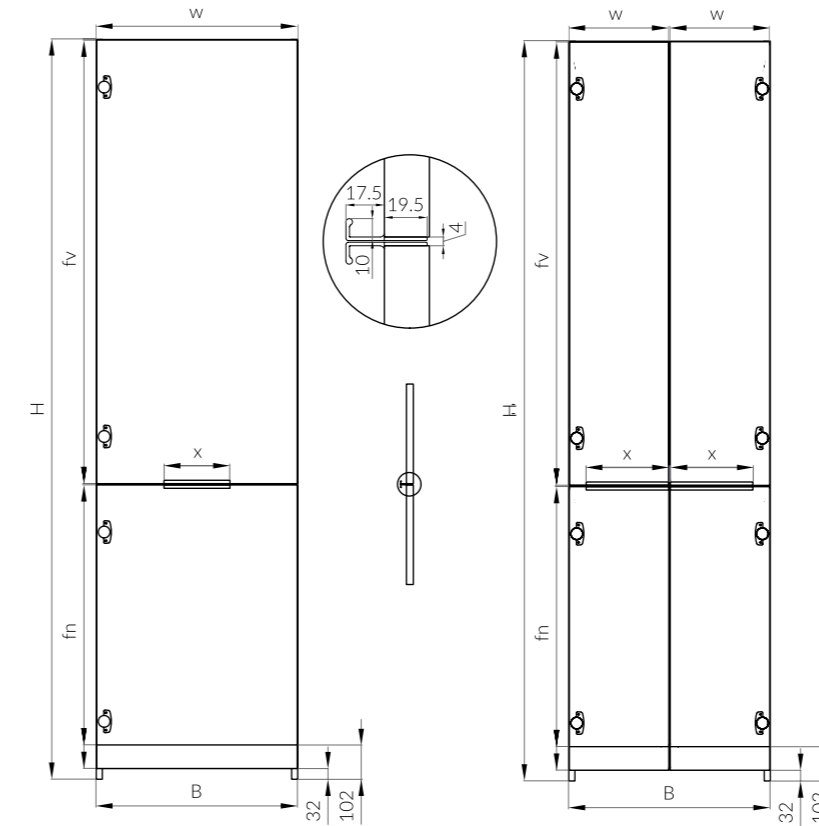

Два фасада по вертикали  
Two single doors

C-5-(x)-45, C-5-(x)-45  
C-5-(x)-90, C-5-(x)-90

Четыре фасада  
Two double doors

C-5-(x)-45 + C-5-(x)-45,  
C-5-(x)-45 + C-5-(x)-45  
C-5-(x)-90 + C-5-(x)-90,  
C-5-(x)-90 + C-5-(x)-90

Рекомендованный минимальный отступ ручки-профиля от края фасада со стороны петель — 50 мм.  
При увеличении этого отступа увеличивается и угол одновременного открывания смежных фасадов рядом стоящих шкафов.

Profile handle has a minimum offset of 50 mm from hinge side.  
By increasing the offset the opening angle of doors of adjoining cabinets is also increased.

Отдельно стоящий шкаф  
с боковыми панелями  
Free-standing cabinet with cover  
panels

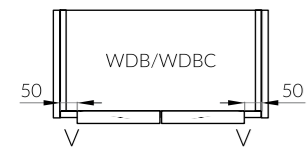

Рядом стоящие шкафы  
с боковыми панелями  
Adjoining cabinets with cover panels

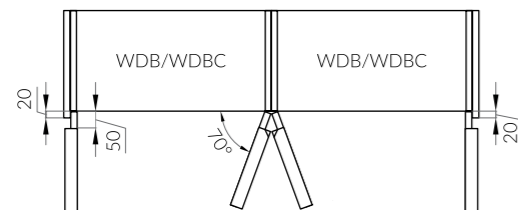
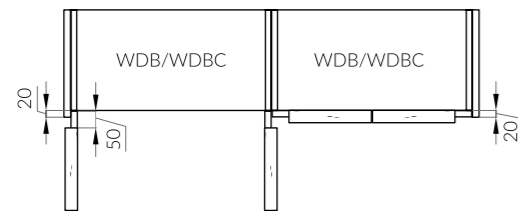
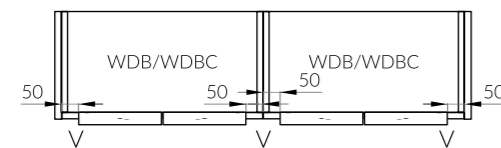

Отступ ручки-профиля, мм Offset of handle profile, mm	Угол открывания смежных фасадов Opening angle of adjoining doors
--	--

Угол запыла ручки-профиля 45° Handle profile cutting angle 45°

50	75°
100	81°
150	83°
200	85°

Угол запыла ручки-профиля 90° Handle profile cutting angle 90°

50	70°
100	80°
150	83°
200	85°

## A-4

Внешний вид профиля Profile appearance



Черный матовый  
Black matt

**ШИРИНА ПРОФИЛЯ** 56 мм. Ширина витрины 446, 596 мм  
Ширина шкафа 450, 600 мм (один фасад) / 900, 1200 мм  
(два фасада по ширине)

**PROFILE WIDTH** 56 mm. Glass front width 446, 596 mm  
Cabinet width 450, 600 mm (single door) / 900, 1200 mm (double door)

## Ручка C-6 Handle C-6



**ЦВЕТ** Черный матовый  
**ДЛИНА** 120 мм  
**ПОЛОЖЕНИЕ** Только вертикальное на фиксированной высоте  
Для использования с аллюминиевым профилем A-4

**COLOR** Black matt  
**LENGTH** 120 mm  
**POSITION** Only vertical at a fixed height  
For use with the aluminum frame profile A-4



Гардеробные шкафы & системы | Wardrobes & wardrobe systems

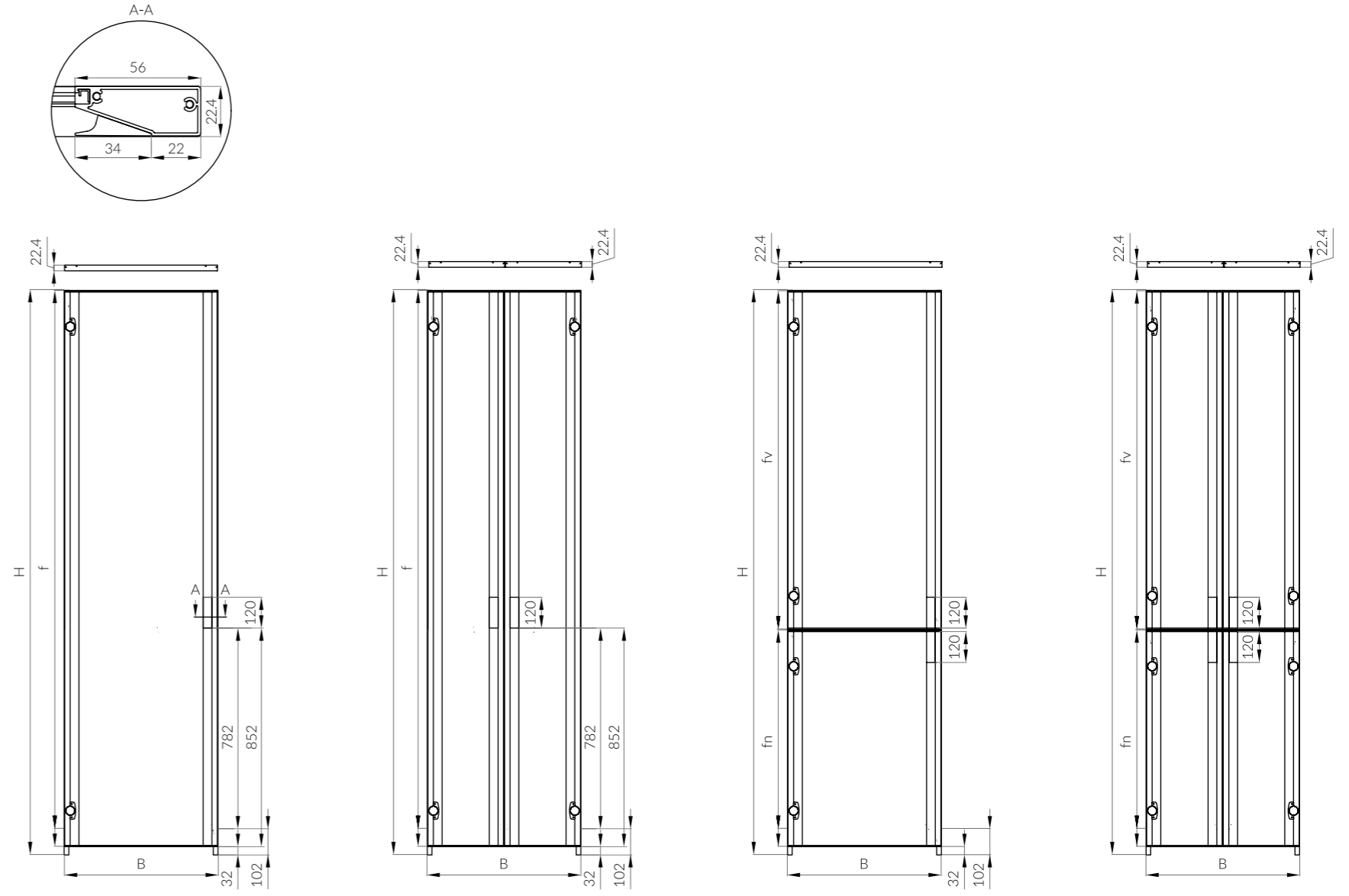

# ВАРИАНТЫ СТЕКОЛ GLASS OPTIONS

## ТОЛЩИНА 4 мм

Доступны для фрезеровок Локарно, Ньюарк, Лонгфорд, Ливон, Эйвон, Трент, Клайд; алюминиевого профиля А-2, А-4

## THICKNESS 4 mm

Available for Locarno, Newark, Longford, Livon, Avon, Trent, Clyde front designs; aluminum frame profile A-2, A-4



Прозрачное  
Clear



Бронза Прозрачное  
Clear Bronze



Графит Прозрачное  
Clear Graphite



Обсидиан Прозрачное  
Clear Obsidian



Феникс\* Прозрачное  
Phoenix\* Clear

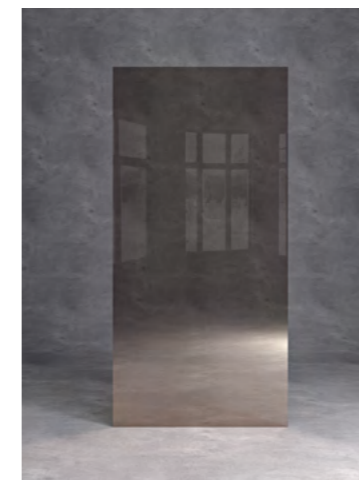

Феникс\* Бронза  
Phoenix\* Bronze



Феникс\* Графит  
Phoenix\* Graphite

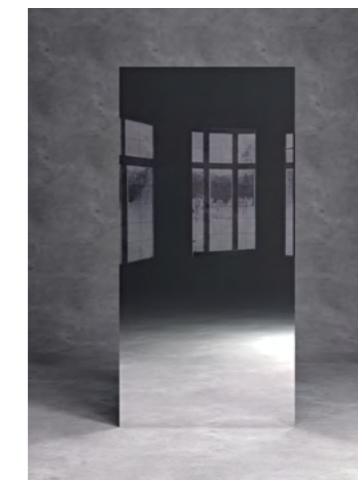

Зеркало  
Mirror

Гардеробные шкафы & системы | Wardrobes & wardrobe systems

\*Стекло с магнетронным покрытием и улучшенными отражающими и солнцезащитными свойствами.

\*Glass with pyrolytic coating with high level of reflection for maximum solar control and privacy.

КНОПКИ, РУЧКИ  
KNOBS, HANDLES



24087-85



24134-25



24231-83



24316-83



GP20-MLK



GP20-WHT



77-D1



77-C2



77-T4



77-T3



ФАРФОР БРОНЗА  
Porcelain Bronze



ФАРФОР НИКЕЛЬ  
Porcelain Nickel

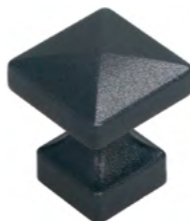

47-01

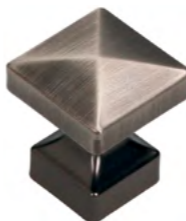

47-11



784-T2



24232-05



24232-19

Могут устанавливаться на все фасады, кроме алюминиевых профилей А-2, А-4  
Can be mounted on all fronts (doors) except aluminum frame profiles A-2, A-4



15134-25  $\Phi\Phi$  64mm  
 15134-25  $\Phi\Phi$  128mm  
 11-11  $\Phi\Phi$  32, 96mm  
 11-01  $\Phi\Phi$  32, 96mm  
 CL409  $\Phi\Phi$  192mm



CL374  $\Leftarrow\Rightarrow$  54mm  
 CL374  $\Leftarrow\Rightarrow$  182mm  
 47-11  $\Phi\Phi$  128mm  
 47-01  $\Phi\Phi$  128mm  
 15136-83  $\Phi\Phi$  128mm



15220-34  $\Leftarrow\Rightarrow$  174mm  
 15244-N2  $\Phi\Phi$  224mm  
 15244-34  $\Phi\Phi$  224mm  
 18063-85  $\Phi\Phi$  128mm



RS293-06  $\Phi\Phi$  160mm  
 RS293-14  $\Phi\Phi$  160mm  
 RS219  $\Phi\Phi$  160, 224, 320mm  
 15231-83  $\Phi\Phi$  160mm  
 19-25  $\Phi\Phi$  128mm



UZ336  $\Phi\Phi$  160, 320, 480 mm  
 10-14 АНТИЧНАЯ МЕДЬ  
 10-14 Antique copper  
 $\Phi\Phi$  160, 224, 320mm  
 784-T2  $\Phi\Phi$  160mm  
 17-07  $\Phi\Phi$  160mm



RS448-01  $\Phi\Phi$  128mm  
 RS448-04  $\Phi\Phi$  128mm  
 514-D1  $\Phi\Phi$  128mm  
 514-E8  $\Phi\Phi$  128mm  
 619-C2  $\Phi\Phi$  128mm



15224-F5  $\Phi\Phi$  32mm  
 $\Leftarrow\Rightarrow$  100mm  
 15224-N2  $\Phi\Phi$  32mm  
 $\Leftarrow\Rightarrow$  100mm  
 15232-05  $\Phi\Phi$  128mm  
 15232-19  $\Phi\Phi$  128mm  
 S2414  $\Phi\Phi$  160mm



15233-DS  $\Phi\Phi$  128mm  
 15233-97  $\Phi\Phi$  128mm  
 787-02  $\Phi\Phi$  160, 320mm  
 787-F3  $\Phi\Phi$  160, 320mm



470-G6  
⌀ 64 mm



470-F3  
⌀ 64 mm



RC089-02



RC089-01



RS286  
⌀ 160, 192 mm



10-04 ХРОМ  
10-04 Chrome  
⌀ 160, 224, 320, 448 mm



10-04 САТИН  
10-06 Satin  
⌀ 160, 224, 320, 448 mm



10-08 АЛЮМИНИЙ  
10-08 Aluminum  
⌀ 160, 224, 320, 448 mm



S2995  
⌀ 192 mm



503-D1  
⌀ 128 mm



503-E8  
⌀ 128 mm



S054  
⌀ 192 mm

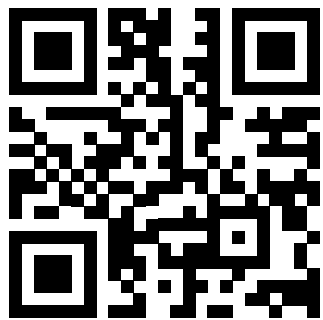

[zov.by](https://zov.by)

